

Vitres-Vérins-Accessoires

CATALOGUE D'ESSUIE-GLACES

ZA ACTIVAL Rue Paul Langevin - 49250 BEAUFORT EN VALLEE
Tél : 33 (0)2 41 74 13 41 - Fax : 33 (0)2 41 74 13 49
magasin@gdi-fr.com



Vitres-Vérins-Accessoires

CONDITIONS GENERALES DE VENTE

COMMANDE

Toute commande passée soit directement, soit par l'intermédiaire de nos représentants, ne peut nous engager qu'après acceptation écrite de notre part. Vous pouvez passer vos commandes par téléphone, par courrier ou par fax, ce dernier étant le plus pratique.

EXPEDITIONS

Nos expéditions sont faites en port avancé, soit en express, soit en trafic normal, suivant votre demande. Cependant pour toute commande de vitres et de vérins supérieure à 320 Euros HT livrable en une seule fois et en un seul point, nous appliquerons un Franco de Port et d'Emballage pour la France Métropolitaine.

DELAIS DE LIVRAISON

Les délais sont donnés à titre indicatif. Les retards ne peuvent en aucun cas donner lieu à un motif de refus ou de demande d'indemnité. Le vendeur est libre de plein droit de tout engagement relatif aux délais de livraison si les conditions de paiement n'ont pas été observées par l'acheteur ou en présence d'un cas de force majeure ; le vendeur tiendra l'acheteur informé en temps opportun des cas ou événements de ce genre.

FOURNITURES

Nous nous réservons le droit de cesser la vente d'une pièce ou de la remplacer par une autre sans préavis ni obligation de notre part. Les graphismes de ce catalogue ne sont présents que pour des besoins d'illustration et ne présentent aucun caractère contractuel.

CASSE

La casse de la marchandise peut intervenir lors du transport : soit le transporteur s'en aperçoit lui-même et, grâce aux accords pris avec notre société le transporteur ne livre pas le colis mais en fait expédier un deuxième immédiatement pour réduire le temps de livraison, soit il ne s'en est pas aperçu et il incombe d'émettre les réserves d'usage lors de la réception du ou des colis et nous tenir informé sous 24 heures.

RECLAMATIONS - RETOURS

Après accord de notre part, les retours sont expédiés à la charge du client et ne pourront donner avoir qu'après réception en bon état et sur le montant de la pièce uniquement. Pour être prise en compte, toute réclamation devra être formulée dans un délai maximum de 8 jours et tout retour devra intervenir dans le mois qui suit la livraison.

REGLEMENT

Le règlement de nos factures s'effectue par LCR directes non acceptées à 30 jours fin de mois, date de facturation. En cas de dépassement de l'échéance convenue, les Agios seront appliqués au taux de 1.5 % par mois majoré des frais éventuels. Un escompte de 1 % par mois pour règlement comptant sera accordé.

PRIX

Nos prix s'entendent Net Hors Taxes, ils ne peuvent constituer une offre ferme, la facturation étant liée au prix en vigueur à la date de livraison.

RESERVE DE PROPRIETE

Loi n° 80 335 du 12.5.80 - Le transfert de propriété des marchandises vendues n'interviendra qu'après parfait paiement du prix convenu, même en cas de revente.

CONTESTATIONS

En cas de litige, seuls les Tribunaux de Saumur sont compétents. Le seul fait de traiter avec nous, vaut de plein droit adhésion expresse à ces conditions.

GENERALITES

L'acceptation des propositions du vendeur implique l'adhésion de l'acheteur aux présentes conditions générales d'achat, sauf dérogation expressément admise par écrit par le vendeur.



TABLE DES MATIÈRES

Vitres-Vérins-Accessoires

MOTEURS

- Moteurs cylindriques 1 fixation	4
- Moteurs cylindriques 3 fixations	4
- Moteurs cylindriques 2 fixations	6
- Moteurs coniques M 6	8
- Moteurs coniques M 8	10/12/14
- Moteurs rotatifs	16

BRAS ET BALAIS

- Les bras et balais sont sur chaque page en face des moteurs correspondants.

Magasin

Eric	:	}	02 41 74 13 41
Loïc	:		
Vincent	:		
Fax magasin	:		02 41 74 13 49

Suivi Transport

Jean François : 02 41 74 13 54

Standard	:	02 41 74 13 40
Commercial	:	02 41 74 13 48
Comptabilité	:	02 41 74 13 47
Fax compta	:	02 41 74 13 43

MOTEURS Cylindriques 1 fixation

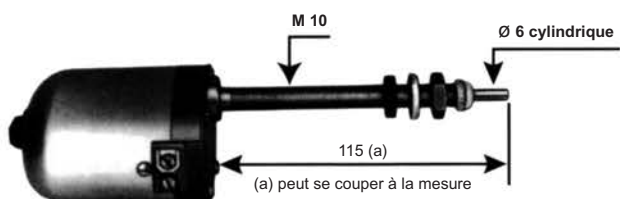

- Avec interrupteur
- 40 oscillations par minute

Références GDI	Voltage V	Angle O
MT 31 001	12	85
MT 31 002	24	85
MT 31 003	12	110
MT 31 004	24	110

BRAS Cylindriques

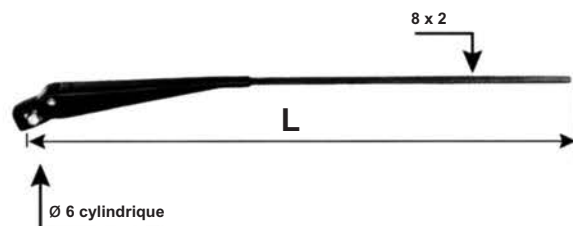

Références GDI	L mm
BR 31 001	280
BR 31 026	340
BR 31 002	400

MOTEURS Cylindriques 3 fixations



Schéma de fixation

- Avec interrupteur
- 43 oscillations par minute

Références GDI	Voltage V	Angle O
MT 31 005	12	90
MT 31 006	24	90
MT 31 007	12	110
MT 31 008	24	110

BRAS Cylindriques

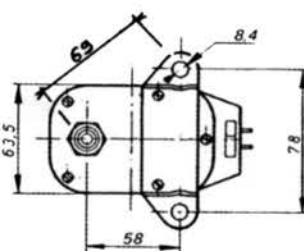
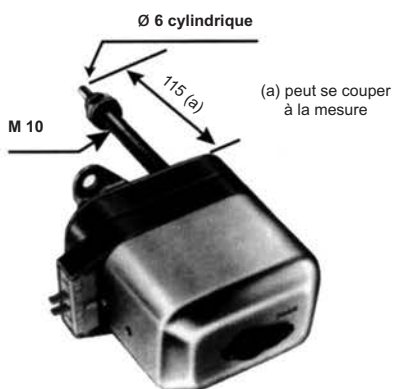
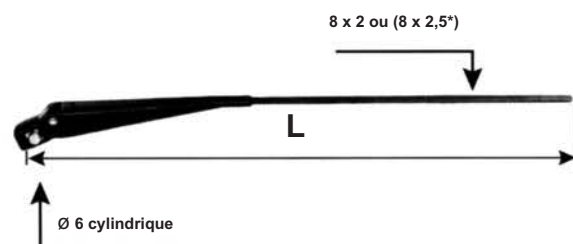

Références GDI	L mm
BR 31 001	280
BR 31 026	340
BR 31 002	400
BR 31 027	420
BR 31 003	450 (*)

BALAIS

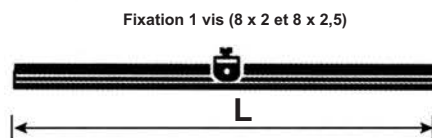
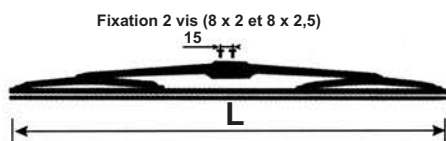

Références GDI	L mm
BA 31 001	280
BA 31 002	300
BA 31 007	330
BA 31 018	350
BA 31 008	400

Références GDI	L mm
BA 31 003	225
BA 31 004	300
BA 31 005	360
BA 31 006	400

BALAIS

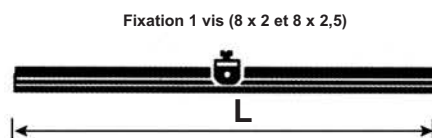
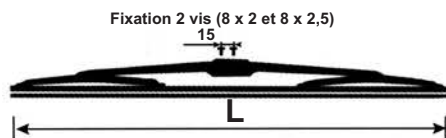

Références GDI	L mm
BA 31 001	280
BA 31 002	300
BA 31 007	330
BA 31 018	350
BA 31 008	400
BA 31 009	450
BA 31 019	500

Références GDI	L mm
BA 31 003	225
BA 31 004	300
BA 31 005	360
BA 31 006	400
BA 31 021	450
BA 31 010	500

MOTEURS Cylindriques 2 fixations

(a) peut se couper
à la mesure

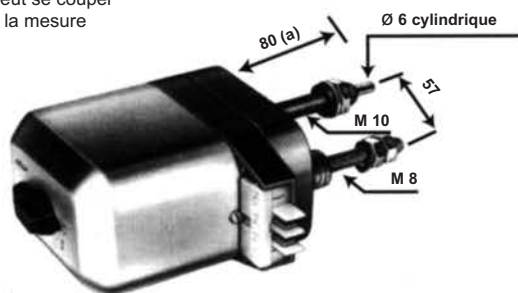

- Avec interrupteur
- 43 oscillations par minute

Références GDI	Voltage V	Angle O
MT 31 009	12	90
MT 31 010	24	90
MT 31 011	12	110
MT 31 012	24	110

BRAS Cylindriques

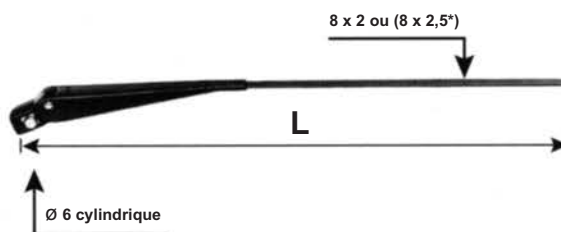

Références GDI	L mm
BR 31 001	280
BR 31 026	340
BR 31 002	400
BR 31 027	420
BR 31 003	450 (*)

PANTOGRAPHES Cylindriques

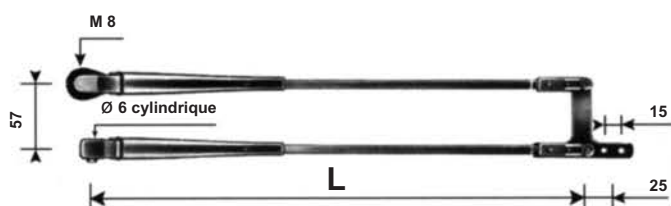

Références GDI	L mm
BR 31 011	360
BR 31 012	400
BR 31 013	450

BALAIS

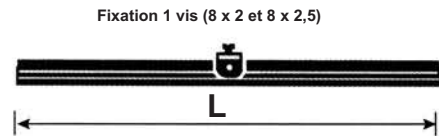
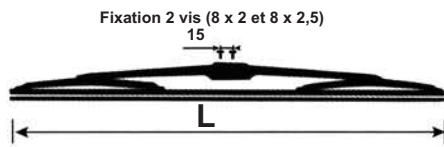

Références GDI	L mm
BA 31 001	280
BA 31 002	300
BA 31 007	330
BA 31 018	350
BA 31 008	400
BA 31 009	450
BA 31 019	500

Références GDI	L mm
BA 31 003	225
BA 31 004	300
BA 31 005	360
BA 31 006	400
BA 31 021	450
BA 31 010	500

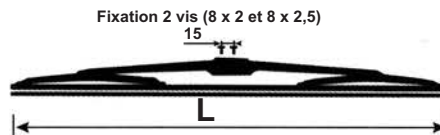

Références GDI	L mm
BA 31 001	280
BA 31 002	300
BA 31 007	330
BA 31 018	350
BA 31 008	400
BA 31 009	450
BA 31 019	500

MOTEURS Coniques M 6

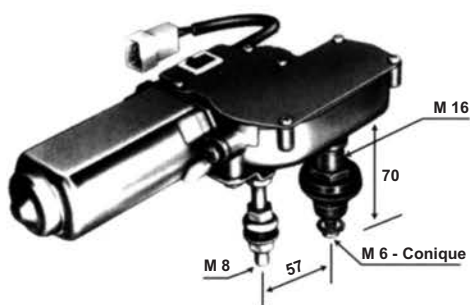

BRAS Coniques

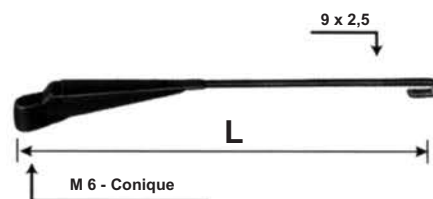

Références GDI	L mm
BR 31 005	300
BR 31 004	400

- Avec interrupteur
- 50 oscillations par minute
- Antiparasite

Références GDI	Voltage V	Angle O
MT 31 051 ⁽¹⁾	12	90
MT 31 052 ⁽¹⁾	24	90
MT 31 013	12	110
MT 31 014	24	110

⁽¹⁾ sans interrupteur - arrêt à gauche (position de l'essuie-glace, vu de la place du conducteur, moteur en bas du pare-brise)

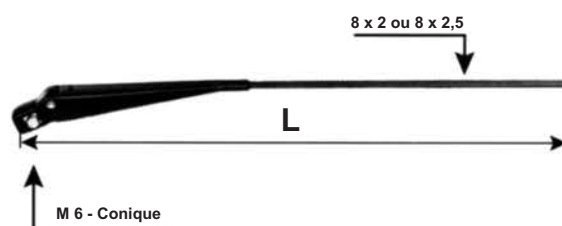

Références GDI	L mm
BR 31 028	280
BR 31 006	350
BR 31 029	400
BR 31 007	450
BR 31 030	500

PANTOGRAPHES Coniques



Références GDI	L mm
BR 31 014	400
BR 31 037 ⁽³⁾	400

⁽³⁾ équipé de jets d'eau

8 - Pour tout autre modèle, n'hésitez pas à nous consulter

BALAIS

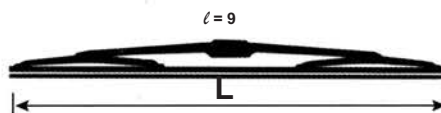

Références GDI	L mm
BA 31 011	280
BA 31 012	330
BA 31 013	350
BA 31 014	380

Références GDI	L mm
BA 31 008	400
BA 31 009	450
BA 31 019	500

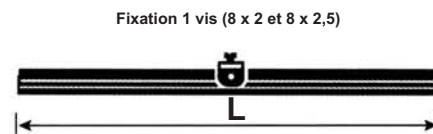
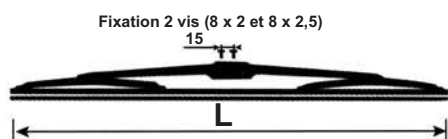

Références GDI	L mm
BA 31 001	280
BA 31 002	300
BA 31 007	330
BA 31 018	350
BA 31 008	400
BA 31 009	450
BA 31 019	500
BA 31 025	600
BA 31 026	700

Références GDI	L mm
BA 31 003	225
BA 31 004	300
BA 31 005	360
BA 31 006	400
BA 31 021	450
BA 31 010	500
BA 31 027	700

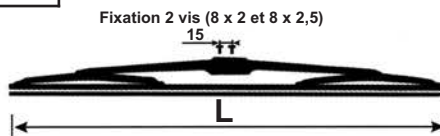

Références GDI	L mm
BA 31 001	280
BA 31 002	300
BA 31 007	330
BA 31 018	350
BA 31 008	400

Références GDI	L mm
BA 31 009	450
BA 31 019	500
BA 31 025	600
BA 31 026	700

MOTEURS Coniques M 8

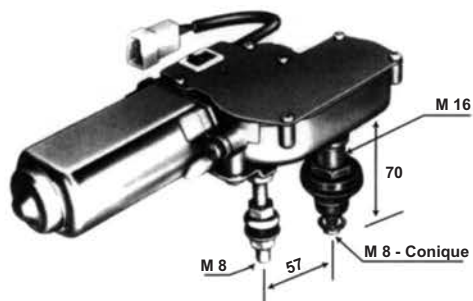

- Sans interrupteur - Arrêt à gauche ⁽¹⁾
- 50 oscillations par minute
- Antiparasite

Références GDI	Voltage V	Angle O
MT 31 015	12	90
MT 31 016	24	90

⁽¹⁾ position de l'essuie-glace, vu de la place du conducteur, moteur en bas du pare-brise

BRAS Coniques

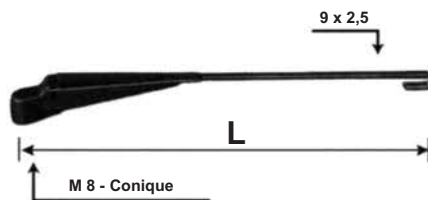

Références GDI	L mm
BR 31 008	380
BR 31 009	460

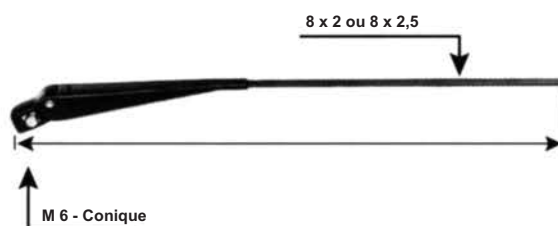

Références GDI	L mm
BR 31 031	210
BR 31 010	465

PANTOGRAPHES Coniques



Références GDI	L mm
BR 31 015	450
BR 31 016	500
BR 31 017	550
BR 31 036 ⁽³⁾	500

⁽³⁾ équipé de jets d'eau

BALAIS

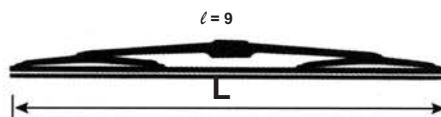

Références GDI	L mm
BA 31 011	280
BA 31 012	330
BA 31 013	350
BA 31 014	380

Références GDI	L mm
BA 31 008	400
BA 31 009	450
BA 31 019	500

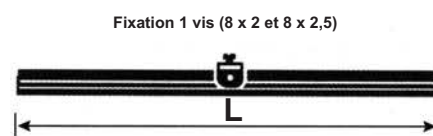
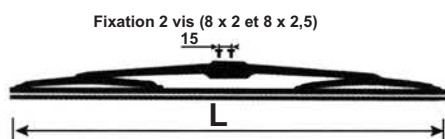

Références GDI	L mm
BA 31 001	280
BA 31 002	300
BA 31 007	330
BA 31 018	350
BA 31 008	400
BA 31 009	450
BA 31 019	500
BA 31 025	600
BA 31 026	700

Références GDI	L mm
BA 31 003	225
BA 31 004	300
BA 31 005	360
BA 31 006	400
BA 31 021	450
BA 31 010	500
BA 31 027	700

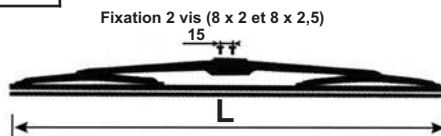

Références GDI	L mm
BA 31 001	280
BA 31 002	300
BA 31 007	330
BA 31 018	350
BA 31 008	400

Références GDI	L mm
BA 31 009	450
BA 31 019	500
BA 31 025	600
BA 31 026	700

MOTEURS Coniques

M 8

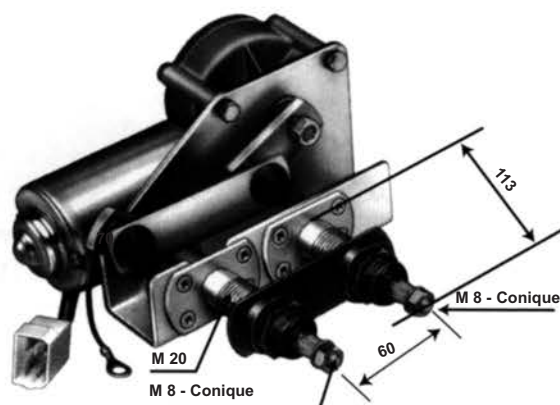

- Moteur deux vitesses
- 32 ou 50 oscillations par minute
- Sans interrupteur - Antiparasite

Références GDI	Voltage V	Angle O	Arrêt Droite ⁽²⁾	Arrêt Gauche ⁽²⁾
MT 31 039	12	70	X	
MT 31 040	12	70		X
MT 31 041	24	70	X	
MT 31 042	24	70		X
MT 31 047	12	80	X	
MT 31 048	12	80		X
MT 31 049	24	80	X	
MT 31 050	24	80		X

⁽²⁾ position de l'essuie-glace, vu de la place du conducteur, moteur en bas du pare-brise

PANTOGRAPHES Coniques

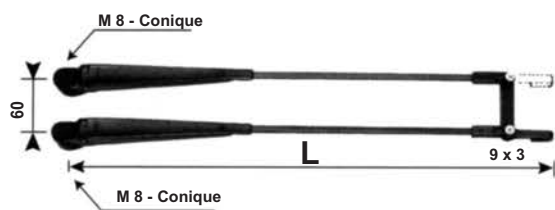

Références GDI	L mm	Arrêt Droite ⁽²⁾	Arrêt Gauche ⁽²⁾
BR 31 018	400	X	
BR 31 019	400		X
BR 31 020	450	X	
BR 31 021	450		X
BR 31 022	500	X	
BR 31 023	500		X
BR 31 034 ⁽³⁾	450	X	
BR 31 035 ⁽³⁾	450		X

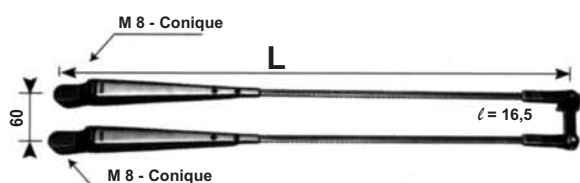

Références GDI	L mm
BR 31 032	500
BR 31 024	600
BR 31 025	700
BR 31 033 ⁽³⁾	600

⁽³⁾ équipé de jets d'eau

BALAIS

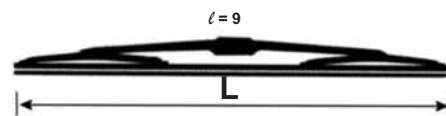

Références GDI	L mm
BA 31 013	350
BA 31 014	380
BA 31 008	400
BA 31 009	450
BA 31 019	500

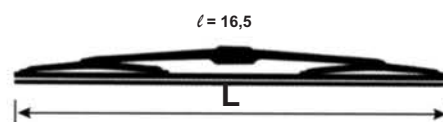

Références GDI	L mm
BA 31 022	500
BA 31 025	600
BA 31 026	700

MOTEURS Coniques M 8

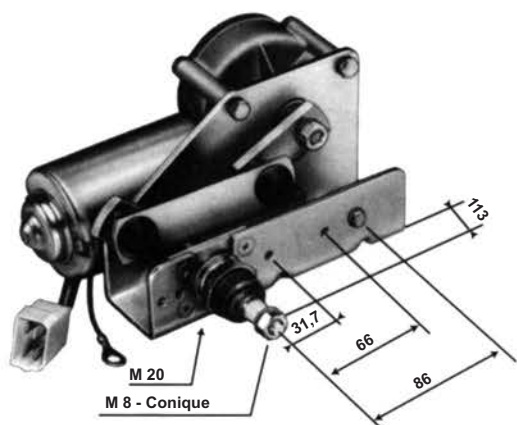

- Moteur deux vitesses
- 32 ou 50 oscillations par minute
- Antiparasite - Arrêt à gauche ⁽¹⁾
- Sans interrupteur

Références GDI	Voltage V	Angle O
MT 31 024	12	90
MT 31 026	24	90
MT 31 032	12	110
MT 31 034	24	110

⁽¹⁾ position de l'essuie-glace, vu de la place du conducteur, moteur en bas du pare-brise

MOTEURS Coniques M 8

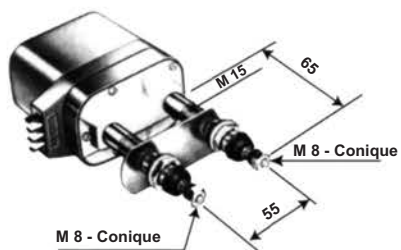

- Sans interrupteur
- Arrêt automatique
- 43 oscillations par minute

Références GDI	Voltage V	Angle O
MT 31 053	12	60
MT 31 054	24	60

BRAS Coniques

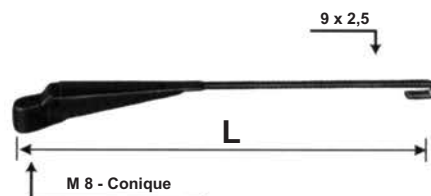

Références GDI	L mm
BR 31 008	380
BR 31 009	460

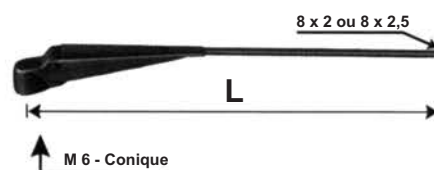

Références GDI	L mm
BR 31 031	210
BR 31 010	465

PANTOGRAPHES Coniques

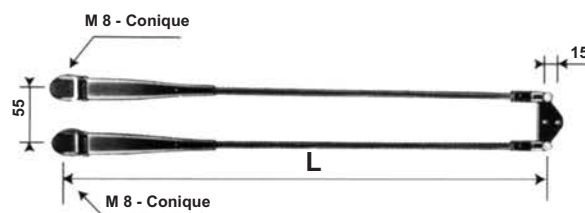

Références GDI	L mm
BR 31 038	450
BR 31 039	500
BR 31 040 ⁽³⁾	450

⁽³⁾ équipé de jets d'eau

BALAIS

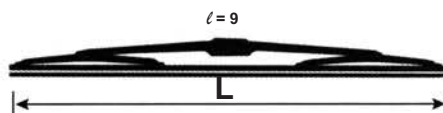

Références GDI	L mm
BA 31 011	280
BA 31 012	330
BA 31 013	350
BA 31 014	380

Références GDI	L mm
BA 31 008	400
BA 31 009	450
BA 31 019	500

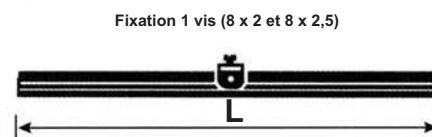
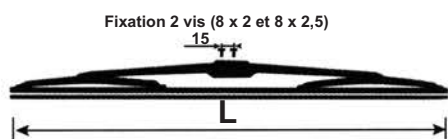

Références GDI	L mm
BA 31 001	280
BA 31 002	300
BA 31 007	330
BA 31 018	350
BA 31 008	400
BA 31 009	450
BA 31 019	500
BA 31 025	600
BA 31 026	700

Références GDI	L mm
BA 31 003	225
BA 31 004	300
BA 31 005	360
BA 31 006	400
BA 31 021	450
BA 31 010	500
BA 31 027	700

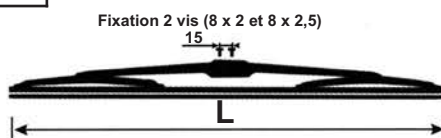

Références GDI	L mm
BA 31 001	280
BA 31 002	300
BA 31 007	330
BA 31 018	350
BA 31 008	400

Références GDI	L mm
BA 31 009	450
BA 31 019	500
BA 31 025	600
BA 31 026	700

MOTEURS Rotatifs

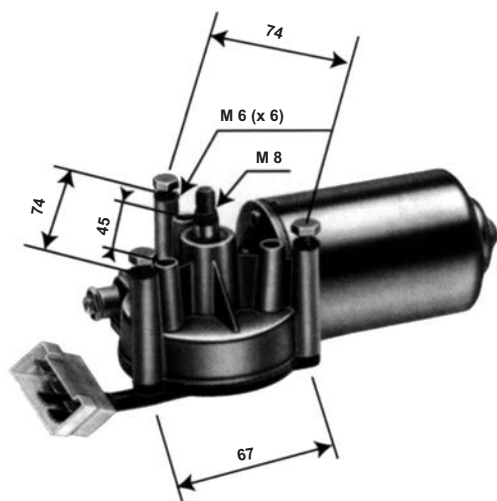

- Moteur deux vitesses
- 40 ou 58 tours par minute
- Antiparasite - Sans interrupteur
- Arrêt automatique

Références GDI	Voltage V
MT 31 017	12
MT 31 018	24

Disponible en stock, un balai BA 31 028, L = 1000 mm, montage en "U" 20 mm, axe \varnothing 8 mm.

Pour tout autre modèle de moteur, bras, pantographe et balai

n'hésitez pas à nous consulter.

Nous assurons les pièces de rechange pour tous les moteurs de marque DOGA



Vitres-Vérins-Accesoires



ZA ACTIVAL Rue Paul Langevin - 49250 BEAUFORT EN VALLEE
Tél : 33 (0)2 41 74 13 41 - Fax : 33 (0)2 41 74 13 49
magasin@gdi-fr.com