

PRESSE HORIZONTALE H60

La presse horizontale H60 est la solution adaptée au compactage de quantités importantes d'emballages usagés recyclables divers



*Another great idea from
Harmony Enterprises Inc**

Domaines d'application :

- Entrepôts et bases logistiques
- Centrales d'achat
- Industries diverses
- Usines
- Coopératives agricoles
- Jardineries

Avantages :

- Réduction considérable des coûts de traitement des emballages usagés recyclables
- Réalisation de balles très denses pour une valorisation optimale des emballages usagés recyclables
- Facilité d'utilisation
- Conforme à la réglementation Européenne en vigueur
- Entretien facile

Caractéristiques de la presse H60 :

- Presse équipée d'une grande trémie permettant de renverser directement des cartons
- Poids des balles : 500 à 600 kg en carton, papier, plastique
- Cycle de compression rapide: 30 secondes
- Vérin puissant avec une force de compression de 68 tonnes
- Système automatique de guidage des liens métalliques

*H60, une exclusivité
Harmony Enterprises Inc.*

Harmony Enterprises, l'assurance de produits de qualité à des prix abordables.

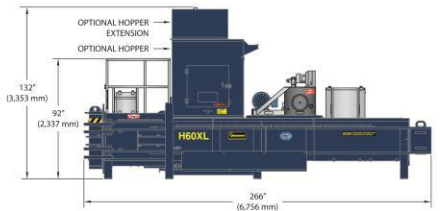
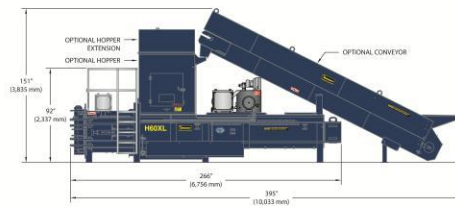
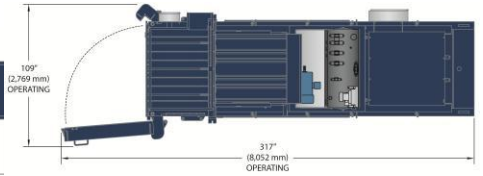
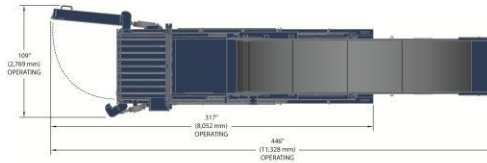
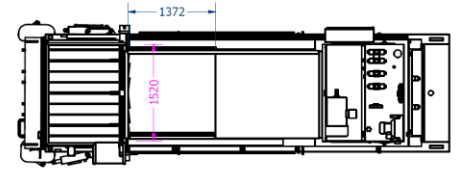
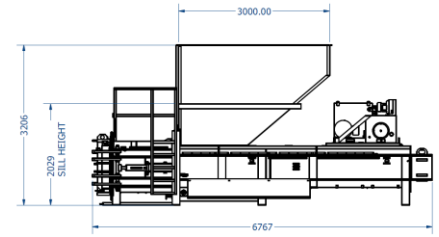
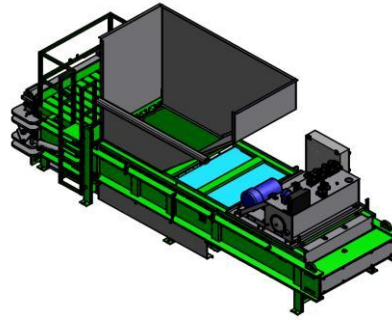

Caractéristiques :

- Poids des balles : de 500 à 600 kg
- Facile d'entretien et d'utilisation
- Ejection hydraulique de la balle
- Matériel construit selon les normes C.E.
- Système automatique de guidage des liens
- Conforme aux exigences des industriels du recyclage

Taille de la balle L x l x H	1520 mm x 1143 mm x 760 mm
Poids de la balle	500 kg
Force de compression	68 tonnes
Durée du cycle	30 secondes
Vérin hydraulique	corps de 203 mm tige de 127 mm course du vérin 2743 mm
Moteur	15 Kw, TEFC
Pompe	Piston
Puissance électrique	400 volts, 3 phases + terre + neutre, 50 Hz
Ejection de la balle	hydraulique
Ligature de la balle	liens métalliques

Dimensions :

Ouverture de la porte de chargement	1549 mm x 1372 mm
Dimensions des balles	762 mm x 1524 mm x 1150 mm
Hauteur	3759 mm
Longueur	7480 mm
Largeur	2815 mm
Hauteur d'expédition	Selon options
Poids d'expédition	9525 kg, varie selon options
Encombrement	22 m ²



Harmony Enterprises, Inc. Company



ZI La Violette
2, Impasse Borde Basse
31240 L'Union
Tel : 05.62.89.17.35
Fax : 05.62.89.19.45
Mail : contact@cypress-environnement.com

