

2014

x 0
y 84,825
z 627,362

x 0
y 41469
z 454,629

x 0
y 21648
z 329,599

x 0
y 9,750
z 226,127

x 0
y 3,123
z 144,047

x 0
y 149
z 12,729

DOUBLET

CRÉATEUR d'ENTHOUSIASME

dEPUIS 1832



Des projets à la hauteur de vos ambitions !

Vous tenez en main, le **catalogue DOUBLET 2014** présentant plus de **7500** produits et équipements en **400** pages.

Ce support d'information a été conçu pour être le meilleur outil possible pour que vos événements soient parfaitement maîtrisés de leurs conceptions à leurs réalisations en termes de :

- **VISIBILITE**
- **IMPACT**
- **MEMORISATION**
- et, bien sûr, de **SECURITE**.

Grâce à nos très nombreux exemples de références et à nos nouveautés, vous pouvez imaginer, créer et combiner des stratégies complètes et percutantes pour vitaliser vos événements.

Toutes les femmes et les hommes du Groupe DOUBLET présents dans 8 pays, s'engagent à vos côtés pour vous apporter :

l'ingéniosité de nos designers et de notre bureau d'études,
la fiabilité de nos équipes de fabrication,
l'efficacité de nos équipes commerciales, de pose et de maintenance.

Cet engagement est constant depuis 182 ans.

En effet, notre Groupe industriel patrimonial, originaire du Nord de la France, est géré en continuité par la famille Doublet depuis 1832.

Que l'année 2014 soit pleine d'enthousiasme et de réussites.
Très cordialement à votre service,

Agathe Delpierre Doublet

Agathe Delpierre-Doublet

Directrice Générale.

Gaëlle Colaert

Gaëlle Colaert-Doublet

Directrice Associée corporate.

J. Doublet

Jean-Bernard Doublet

Directeur Général de Bofa-Doublet GmbH



“ Laissez libre cours
à votre imagination,
Parce que nous sommes
fabricant avant tout,
vous avez tous les choix ”



Pour vous repérer facilement

Affichez votre appartenance...

24 / 50	Bannières personnalisées
38	Bases pour mâts
14 / 19	Boutique Europe
12 / 13	Boutique France
54 / 55	Drapeaux de prestige
58 / 59	Drapeaux de sports et loisirs
56 / 57	Drapeaux de table
51	Enseignes murales
39 / 43	Event Flags
62	Guirlandes des nations
63	Guirlandes festives
61	Guirlandes France
47	Kakémonos personnalisés
44	Manches à vent
29 / 37	Mâts fixes
39	Mâts mobiles
45	Mâts travers de rue
25	Pavillons personnalisés
50	Systèmes d'accroche
49	Systèmes d'accroche Flexifix
52 / 53	Systèmes d'accroche sur façade

Affichez-vous partout...

109	Badges et bracelets
81	Banderoles
69	Bâches grand format
104 / 105	Communication au sol
91	Comptoirs d'accueil
108	Dossards et chasubles
111	Drapeaux de table et fanions
112 / 113	Drapeaux promotionnels
87	En-têtes de stand
110	Gonflables et magnets
82	Habillage de barrières
90	Mobilier carton
97 / 101	Murs d'image
103	Nappes
76 / 77	Parasols
114	Sacs
73	Structures gonflables
93 / 95	Supports kakémonos
84 / 85	Totems d'extérieur
86	Totems d'intérieur
106 / 107	Vêtements personnalisés

Accueillez vos hôtes...

157	Bancs
135 / 139	Chaises non pliantes
142 / 148	Chaises pliantes
166 / 198	Chariots et diables
153 / 166	Chariots pour tables
199	Equipements de salle
187	Estrades
189 / 193	Grilles d'exposition
138 / 149	Personnalisation de chaises
188	Porte-manteaux
169 / 178	Poteaux de guidage
180	Présentoirs
181 / 184	Pupitres
162 / 167	Racks de rangement
198 / 199	Revêtements de sol
179	Sangles murales
185	Supports tablette
153 / 161	Tables
124 / 133	Tentes de réception
120 / 125	Tentes pliantes
196 / 197	Vitrines d'extérieur

Préparez élections et cérémonies...

227	Accessoires
216 / 217	Accessoires pour élection
214 / 215	Affichage électoral
222	Colliers de cérémonies
220 / 221	Echarpes et insignes
218 / 219	Éléments de décoration
217	Inauguration
223	Insignes et cocardes
205 / 209	Isoloirs
224 / 226	Médailles
202 / 211	Urnes

Aménagez l'espace

231	Abris fumeurs
230 / 235	Abris voyageurs
256 / 261	Bancs
247 / 255	Barrières de ville
242 / 245	Bornes et potelets
268 / 270	Cendriers
278	Chariots et accessoires
261 / 272	Corbeilles

287	Equipements pour cimetières
266 / 267	Jardinières
282 / 285	Plaques de rue
238 / 241	Porte-cycles
279	Poubelles conteneurs
271 / 273	Poubelles d'extérieur
246	Protection pour arbres et poteaux
280 / 282	Signalisation routière
274 / 277	Supports pour sacs
263 / 265	Tables de pique-nique

Sécurisez, balisez...

302 / 305	Balisage
291 / 297	Barrières
312 / 313	Barrières d'accès
298 / 304	Barrières de chantier
308	Dalles pododactiles
316	Miroirs de voies
314	Portiques
315	Protections de parking
310 / 311	Protections de site
309	Rampes d'accès
306 / 307	Voirie

Profitez du spectacle...

330	Accessoires podiums
340 / 345	Aménagements scéniques
348 / 349	Assises pour tribune
331	Couverture de podiums
376 / 377	Equipements de stade
321 / 323	Planchers
333	Podium mobile
334 / 338	Podiums d'intérieur
324 / 329	Podiums démontables
370 / 371	Tribunes couvertes
374 / 375	Tribunes démontables
372 / 373	Tribunes fixes extérieures
354 / 355	Tribunes fixes intérieures
349	Tribunes mobiles
356 / 369	Tribunes télescopiques

Affichez-vous sur tout....

380 / 382	Systèmes d'accroche
-----------	---------------------

Drapeaux et mâts 8 à 63

Supports de communication 64 à 115

Tentes et accueil 116 à 199

Elections et cérémonies 200 à 227

Aménagements urbains 228 à 287

Barrières et sécurité 288 à 317

Podiums et tribunes 318 à 378

Accessoires de fixation 379 à 382

Retrouvez notre index général en page 400 !

1832 > 2014

*Derr
de grandes
et de nombreux
se cach
l'expertise*

*ière
enseignes
x évènements
e toute
Doublet!*

DOUBLET

CRéATeUR d'ENtHoUsIASme

JO LONDRES 2012

*Pour vivre le
avec enthousiasme*

*Drapeaux
pour la cérémonie
d'ouverture et de clôture
des JO de Londres*



← Drapeaux
à l'effigie
des 204 nations
participantes

Les événements unissent l'humanité !

Après les Jeux Olympiques d'Atlanta, Sydney, Salt Lake City, Turin et Vancouver, Doublet a été choisi par les organisateurs des JO de Londres 2012 pour réaliser tout le pavage officiel de l'évènement. Plus de 12 000 drapeaux de 204 nations en 4 tailles et 6 finitions différentes, fabriqués dans les ateliers d'Avelin. La qualité des produits, la multiplicité des finitions, la recyclabilité des tissus, la réactivité et le savoir-faire en matière de logistique événementielle ont permis à Doublet de participer à cet évènement planétaire.



PEVELEARENA2013

Après la réalisation de l'aménagement de l'espace d'accueil du stade couvert de Liévin et du Palais des sports St Sauveur de Lille, Doublet s'est vu attribuer la réalisation de l'aménagement du complexe sportif du Pévèle Aréna d'Orchies. Inaugurée le 5 janvier 2013, cette salle avec ses 5000 places est la salle détenant la plus grande capacité d'accueil, au nord de Paris. C'est en juin de cette année, qu'a eu lieu la finale des championnats d'Europe de basket-ball entre la France et l'Espagne, pour lesquels Doublet a également produit et installé toute la signalétique.

A photograph of a young girl and a woman, likely a mother, sitting in a stadium. The girl is in the foreground, looking up and smiling. The woman is behind her, also smiling. They are wearing blue and purple clothing. The background shows the blue seats of the stadium.

*Pour vivre u
dans les meille*

Réalisation
de l'aménagement
des tribunes
de l'Aréna du Pévèle



nos émotions
vives conditions



Affichez votre appartenance

Marquez votre territoire, hissez haut vos couleurs,
affirmez votre personnalité...

D'une grande visibilité et très résistants aux aléas climatiques,
les pavillons, drapeaux et event flags sont indispensables
pour votre communication institutionnelle.

Alors, donnez de la hauteur à votre communication !

24 / 50	Bannières personnalisées
38	Bases pour mât
14 / 19	Boutique Europe
12 / 13	Boutique France
54 / 55	Drapeaux de prestige
58 / 59	Drapeaux de sports et loisirs
56 / 57	Drapeaux de table
51	Enseignes murales
39 / 43	Event Flags
62	Guirlandes des nations
63	Guirlandes festives
61	Guirlandes France
47	Kakémonos personnalisés
44	Manches à vent
29 / 37	Mâts fixes
39	Mâts mobiles
45	Mâts travers de rue
25	Pavillons personnalisés
50	Systèmes d'accroche
49	Systèmes d'accroche Flexifix
52 / 53	Systèmes d'accroche sur façade



Bien choisir votre drapeau

Dans le secteur du pavoisement, on appelle un pavillon, la pièce de tissu hissée au sommet d'un mât, et un drapeau celle positionnée au bout d'une hampe. Voici quelques conseils pour mieux différencier un drapeau d'un pavillon.

1. Le type

Selon le type de drapeau que vous souhaitez, les caractéristiques de taille, matière et fixation évoluent.

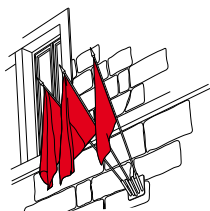

Le drapeau classique monté sur une hampe, à porter ou à fixer sur une façade.

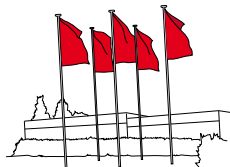

Le pavillon hissé à un mât est disponible horizontalement et verticalement.



L'event flag, visible de loin, est recommandé pour décorer un lieu.



Le drapeau de défilé fixé sur une hampe.

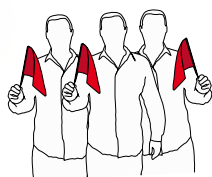

Le drapeau promotionnel qui s'agit à la main.

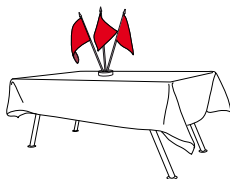

Le drapeau de table.

2. La matière

Pour vos drapeaux et vos pavillons, nous vous proposons trois qualités de tissus, répondant chacune à un cahier des charges bien spécifique défini par le bureau R&D de Doublet.



> Le standard du marché

L'Écofix®, tissu 100% polyester (maille) de 110g/m² imprimé en traversé. Bonne résistance aux intempéries. Longévité moyenne comprise entre 3 et 6 mois, selon l'exposition. La qualité de référence sur le marché.



> Nouveau, plus flottant (nouvelle composition)

Le Rifix, tissu 100% polyester (maille) de 130 g/m², imprimé en traversé. Très bonne résistance aux intempéries. Longévité moyenne comprise entre 4 et 8 mois, selon l'exposition et les conditions climatiques. Peu perméable à l'air, il s'envole dès la première brise. Vos couleurs flottent plus souvent et plus longtemps au vent.



> Spécial zones ventées

Le Polyspun® Marine, tissu 100% polyester haute résistance (chaîne/trame) de 150g/m² imprimé par transfert recto-verso. Excellente résistance au vent. Longévité moyenne comprise entre 6 et 15 mois, selon l'exposition.

Matière	Ecofix®	Rifix®	Polyspun® Marine
Durée de vie	★ ★ ★	★ ★ ★ ★	★ ★ ★ ★ ★
Résistance des coutures	★ ★	★ ★ ★ ★ ★	★ ★ ★ ★ ★
Perméabilité à l'air	★ ★ ★	★	★ ★ ★ ★ ★
Rendu couleurs verso	★ ★ ★	★ ★ ★ ★ ★	★ ★ ★ ★ ★
Flottabilité	★ ★ ★	★ ★ ★ ★ ★	★ ★ ★ ★ ★
Recyclabilité	★ ★ ★ ★	★ ★ ★ ★ ★	★ ★ ★ ★ ★

*Les event flags, drapeaux de table et drapeaux promotionnels ne sont pas traités dans ce guide pratique. Pour en savoir plus, reportez-vous aux guides les concernant.

3. La taille

Voici quelques repères pour vous aider à choisir une taille.
Pour un drapeau porté à la main ou fixé sur une façade,
 les principales dimensions proposées sont :

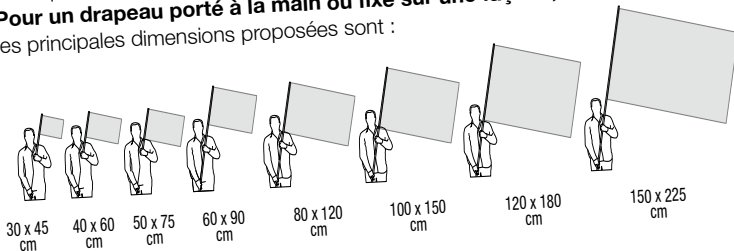

Voici quelques repères de taille **pour un pavillon horizontal** avec un vent inférieur ou égal à force 8. Au delà de cette vitesse, nous vous recommandons de descendre votre pavillon pour éviter de détériorer votre mât.

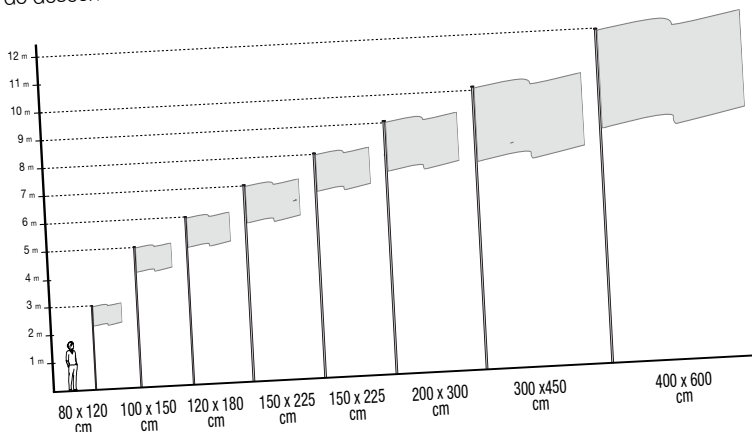

Voici quelques repères de taille **pour un pavillon vertical**, avec ou sans potence, avec un vent inférieur ou égal à force 8. Au delà de cette vitesse, nous vous recommandons de descendre votre pavillon pour éviter de détériorer votre mât. Vous pouvez bien entendu, demander vos propres dimensions.

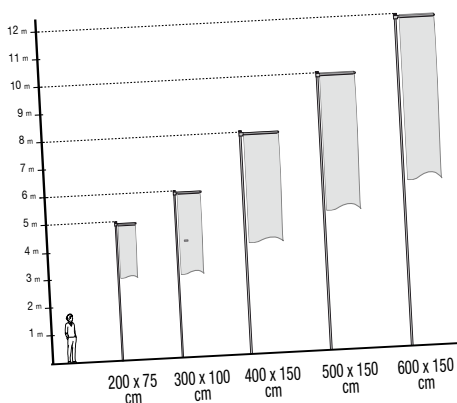

Repères pratiques :
 La hauteur d'un **pavillon horizontal** ne doit pas dépasser **1/4 de celle du mât**.
 La hauteur d'un **pavillon vertical** ne doit pas dépasser **2/3 de celle du mât**.

4. La finition



● **Montage œillets**
 Ajout d'une sangle et de deux œillets en métal.



● **Montage Anneaux**
 Ajout d'une sangle et de deux anneaux plastiques. Recommandé pour les zones maritimes.



● **Montage Fixover®**

Sangle en polyester offrant un point d'accroche tous les 3 cm. Grâce à son armure, elle vous offre le maximum

de flexibilité de fixation. Soumise à des tests, elle présente une résistance à la traction de 60 kg, équivalente à des œillets et des anneaux. Combinée à un pavillon ou une banderole en tissu, elle fait un lot homogène, intégralement et facilement recyclable. Elle convient à tous les usages.

5. Les options



● **1. Cabillot**
 Le pavillon est fixé par un cabillot et une boucle. Conseillé pour les marins.



● **2. Mousqueton**
 Un mousqueton et une boucle pour lier le pavillon à la drisse. Très simple d'utilisation.



Confiez-nous le recyclage de vos drapeaux ...

Notre programme Green Ticket pilote et coordonne pour vous le recyclage de vos drapeaux et pavillons. Contactez-nous pour plus d'informations.



“ Commémoration du Centenaire de la 1^{ère} Guerre Mondiale

Pour vous aider à préparer au mieux les différentes commémorations du Centenaire de la Première Guerre Mondiale, nous disposons d'une large gamme de drapeaux et pavillons standards ou sur-mesure. N'hésitez-pas à nous demander conseil. ”

Options :

Guirlandes tricolores > p.61



Oriflamme France

Oriflamme France proposé en 3 tailles.

Oriflamme France disponible en 3 tailles standards et 3 matières : polyester Ecofix (le standard), polyester Rilfix (plus brillant et plus flottant) et polyester Polyspun Marine (pour les zones ventées).

Confection avec traverse en bois. Renfort conseillé au delà de 300x120 cm.

[+ d'infos sur doublet.com/1a5u](http://d'infos sur doublet.com/1a5u)

PRO

Drapeau français de façade

Drapeau français avec une frange dorée pour façade de mairie.

Drapeau tricolore 100x150 cm frangé or et filé au pourtour, monté sur hampe plastifiée bleue avec embout en plastique or. Disponible en simple et double épaisseur, avec une cravate tricolore frangée or. Broderies en option sur devis.

[+ d'infos sur doublet.com/167m](http://d'infos sur doublet.com/167m)

Réf.	Désignation	Par 1
30747	Drapeaux de façade simple épaisseur Ecofix®	66€ ^{HT}
30748	Drapeau de façade double épaisseur Ecofix	89€ ^{HT}
1365	Drapeau de façade double épaisseur Polyspun® Marine	103€ ^{HT}
1368	Drapeaux de façade simple épaisseur Polyspun® Marine	74€ ^{HT}



Réf.	Désignation	Par 1
649479	Ecofix 125x45 cm	16€ ^{HT}
649482	Ecofix 200x75 cm	21,60€ ^{HT}
649485	Ecofix 300x120 cm	51,50€ ^{HT}
649480	Rilfix 125x45 cm	19€ ^{HT}
649483	Rilfix 200x75 cm	25€ ^{HT}
649486	Rilfix 300x120 cm	55€ ^{HT}
649481	Polyspun 125x45 cm	20,60€ ^{HT}
649484	Polyspun 200x75 cm	29,90€ ^{HT}
649487	Polyspun 300x120 cm	68,50€ ^{HT}
2802	Fourreau renforcé en toile forte	
2800	Montage renforcé	2,10€ ^{HT}
2801	Traverse basse	4,10€ ^{HT}

Drapeaux à agiter

ESSENTIEL

Drapeau français de supporter

Drapeau français à agiter, accepté dans les stades.

Drapeau en polyester 60 gr/m² de 75 x 112 cm, agrafé sur une hampe flexible en plastique blanc de 110 cm. Drapeau accepté dans les stades. Vendu à l'unité ou par lot de 10.

[+ d'infos sur doublet.com/8fs](http://d'infos sur doublet.com/8fs)

Réf.	Par 1	Par 10	Par 100	Par 250
86341	10€ ^{HT}	7,50€ ^{HT}	4,20€ ^{HT}	3,90€ ^{HT}

ESSENTIEL

Drapeau Français 30 x 45 cm

Dynamiser vos manifestations, en distribuant ce drapeau français en tissu à agiter.

Drapeau français en tissu polyester 60gr/m² de 30 x 45 cm, monté sur une hampe en bois de 55 cm et 0.8 cm de diamètre.

[+ d'infos sur doublet.com/8fn](http://d'infos sur doublet.com/8fn)

Réf.	Par 60	Par 300	Par 900
39803	1,35€ ^{HT}	1,20€ ^{HT}	1€ ^{HT}



Drapeau France

Drapeau France proposé en 8 tailles, 3 matières, 4 finitions et 2 options

Drapeau France disponible en 8 tailles standards et 3 matières : polyester Ecofix (le standard), polyester Rilfix (plus brillant et plus flottant) et polyester Polyspun Marine (pour les zones ventées). Proposé par défaut avec des anneaux plastiques. Oeillets, sangle fixover et hampe en bois gainée en option.

[+ d'infos sur doublet.com/g9v](#)

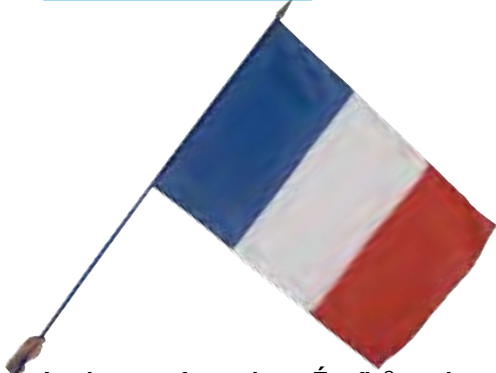

Le drapeau français en Écofix® par lot.



Le pavillon français en Écofix® par lot

Réf.	Désignation	Par 3	Par 10
609153	Ecofix 60x90 cm + hampe	8,80€ ^{HT}	7,20€ ^{HT}
609165	Ecofix 80x120 cm + hampe	13€ ^{HT}	11€ ^{HT}
609177	Ecofix 100x150 cm + hampe	14,25€ ^{HT}	11,58€ ^{HT}

Réf.	Désignation	Par 3	Par 10
609174	Ecofix 100x150 cm + anneaux	11,40€ ^{HT}	8,90€ ^{HT}
609198	Ecofix 150x225 cm + anneaux	18,10€ ^{HT}	17,50€ ^{HT}

ESSENTIEL

Drapeau en Écofix®

Le standard en matière de drapeau

Réf.	Désignation	Par 1
609129	Ecofix 40x60 cm + hampe	10€ ^{HT}
609141	Ecofix 50x75 cm + hampe	11€ ^{HT}
609153	Ecofix 60x90 cm + hampe	12€ ^{HT}
609165	Ecofix 80x120 cm + hampe	14,90€ ^{HT}
609177	Ecofix 100x150 cm + hampe	18,70€ ^{HT}
609189	Ecofix 120x180 cm + hampe	24,80€ ^{HT}
609201	Ecofix 150x225 cm + hampe	46,40€ ^{HT}

ESSENTIEL

Pavillon en Écofix®

Le standard en matière de pavillon

Réf.	Désignation	Par 1
609126	Ecofix 40x60 cm + anneaux	6€ ^{HT}
609138	Ecofix 50x75 cm + anneaux	7€ ^{HT}
609150	Ecofix 60x90 cm + anneaux	8€ ^{HT}
609162	Ecofix 80x120 cm + anneaux	9,90€ ^{HT}
609174	Ecofix 100x150 cm + anneaux	15€ ^{HT}
609186	Ecofix 120x180 cm + anneaux	17,80€ ^{HT}
609198	Ecofix 150x225 cm + anneaux	25€ ^{HT}
609210	Ecofix 200x300 cm + anneaux	33€ ^{HT}

PRO

Drapeau en Rilfix®

Le plus flottant des drapeaux

Réf.	Désignation	Par 1
609130	Rilfix 40x60 cm + hampe	15€ ^{HT}
609142	Rilfix 50x75 cm + hampe	19€ ^{HT}
609154	Rilfix 60x90 cm + hampe	21€ ^{HT}
609166	Rilfix 80x120 cm + hampe	24€ ^{HT}
609178	Rilfix 100x150 cm + hampe	30€ ^{HT}
609190	Rilfix 120x180 cm + hampe	39€ ^{HT}
609202	Rilfix 150x225 cm + hampe	80€ ^{HT}

* Pour la taille (150 x 225 cm), la hampe est en acier, gainée de plastique bleu.

PRO

Pavillon en Rilfix®

Le plus flottant des pavillons

Réf.	Désignation	Par 1
609127	Rilfix 40x60 cm + anneaux	11€ ^{HT}
609139	Rilfix 50x75 cm + anneaux	15€ ^{HT}
609151	Rilfix 60x90 cm + anneaux	17€ ^{HT}
609163	Rilfix 80x120 cm + anneaux	19€ ^{HT}
609175	Rilfix 100x150 cm + anneaux	24€ ^{HT}
609187	Rilfix 120x180 cm + anneaux	32€ ^{HT}
609199	Rilfix 150x225 cm + anneaux	54€ ^{HT}
609211	Rilfix 200x300 cm + anneaux	84€ ^{HT}

EXPERT

Drapeau en Polyspun Marine®

Le drapeau pour les zones ventées

Réf.	Désignation	Par 1
609131	Polyspun 40x60 cm + hampe	20€ ^{HT}
609143	Polyspun 50x75 cm + hampe	23€ ^{HT}
609155	Polyspun 60x90 cm + hampe	25€ ^{HT}
609167	Polyspun 80x120 cm + hampe	29€ ^{HT}
609179	Polyspun 100x150 cm + hampe	35€ ^{HT}
609191	Polyspun 120x180 cm + hampe	47€ ^{HT}
609203	Polyspun 150x225 cm + hampe	87€ ^{HT}

EXPERT

Pavillon en Polyspun Marine®

Le pavillon pour les zones ventées

Réf.	Désignation	Par 1
609128	Polyspun 40x60 cm + anneaux	16€ ^{HT}
609140	Polyspun 50x75 cm + anneaux	19€ ^{HT}
609152	Polyspun 60x90 cm + anneaux	21€ ^{HT}
609164	Polyspun 80x120 cm + anneaux	24€ ^{HT}
609176	Polyspun 100x150 cm + anneaux	29€ ^{HT}
609188	Polyspun 120x180 cm + anneaux	40€ ^{HT}
609200	Polyspun 150x225 cm + anneaux	61€ ^{HT}
609212	Polyspun 200x300 cm + anneaux	95€ ^{HT}

Drapeau France
à partir de
7,20€^{HT}

Boutique Europe



ESSENTIEL

Europavillon horizontal modèle A

Affichez les couleurs de l'Union Européenne avec cet europavillon. Tissu polyester Rilfix avec sangle Fixover. Anneaux et œilletons en option.

[+ d'infos sur doublet.com/8gr](#)

Réf.	Désignation	Par 1
75517	Europavillon A 80 x 120 cm	51€ ^{HT}
75518	Europavillon A 100 x 150 cm	61€ ^{HT}
75519	Europavillon A 120 x 180 cm	82€ ^{HT}
75520	Europavillon A 150 x 225 cm	103€ ^{HT}



ESSENTIEL

Europavillon horizontal modèle B

Un pavillon représentant les 12 étoiles de l'Union Européenne sur fond bleu avec les 27 pavillons des Etats membres.

Tissu polyester Rilfix avec sangle fixover. Anneaux et œilletons en option.

[+ d'infos sur doublet.com/8gw](#)

Réf.	Désignation	Par 1
75512	Europavillon B 80 x 120 cm	51€ ^{HT}
75513	Europavillon B 100 x 150 cm	61€ ^{HT}
75515	Europavillon B 120 x 180 cm	82€ ^{HT}
75516	Europavillon B 150 x 225 cm	103€ ^{HT}



ESSENTIEL

Europavillon horizontal modèle C

Un europavillon blanc et bleu pour plus de visibilité.

Tissu polyester Rilfix avec sangle Fixover. Anneaux et œilletons en option.

[+ d'infos sur doublet.com/8h1](#)

Réf.	Désignation	Par 1
75521	Europavillon C 80 x 120 cm	51€ ^{HT}
75522	Europavillon C 100 x 150 cm	61€ ^{HT}
75523	Europavillon C 120 x 180 cm	82€ ^{HT}
75524	Europavillon C 150 x 225 cm	103€ ^{HT}



ESSENTIEL

Bannière Europavillons

Composez votre bannière avec les pays de votre choix.

Bannière verticale en tissu polyester Rilfix de 300 x 150 cm, confectionnée avec la sangle Fixover. Anneaux ou œilletons en option. Choix des pays à préciser à la commande.

[+ d'infos sur doublet.com/8gc](#)

Bannière Europavillons Réf. 75560 134€^{HT}



ESSENTIEL

Europavillon France

Une bannière avec les 27 pays de l'Union Européenne et le pavillon français.

Bannière en tissu Polyester Rilfix de 250 x 120 cm avec tous les pavillons de l'Union Européenne et le pavillon Français en gros. Monté avec sangle Fixover. Anneaux ou œilletons en option.

[+ d'infos sur doublet.com/8gh](#)

Europavillon France Réf. 75510 99€^{HT}



PRO

Oriflamme Europe

Oriflamme de l'Union

Européenne disponible en trois tailles pour un usage courant.

Oriflamme en tissu polyester Ecofix, avec deux pointes, montée sur traverse en bois plastifiée avec cabochons. Disponible en 3 tailles.

Au delà de 300 x 120 cm, l'oriflamme doit être renforcée avec fourreau, traverse et un montage spécifique.

[+ d'infos sur doublet.com/g37](#)

Réf.	Désignation	Par 1
41706	125 x 50 cm Ecofix	40€ ^{HT}
3484	200 x 80 cm Ecofix	48€ ^{HT}
3485	300 x 120 cm Ecofix	84€ ^{HT}

Réf.	Désignation	Par 1
41708	125 x 50 cm Polyspun	51€ ^{HT}
3528	200 x 80 cm Polyspun	65€ ^{HT}
3529	300 x 120 cm Polyspun	108€ ^{HT}

Réf.	Désignation	Par 1
2800	Montage renforcé	2,10€ ^{HT}
2801	Traverse basse	4,10€ ^{HT}
2802	Fourreau renforcé en toile forte	2,10€ ^{HT}

Drapeau Européen
30 x 45 cm
à partir de

1€^{HT}



ESSENTIEL

Drapeau Européen 30 x 45 cm

Drapeau européen en tissu de 30 x 45 cm à agiter à la main.

Drapeau en tissu polyester 60gr/m² de 30 x 45 cm, monté sur une hampe en bois de 55 cm et 0.8 cm de diamètre. Min. commande : 60 pcs.

[+ d'infos sur doublet.com/g32](#)

Réf.	Par 60	Par 300	Par 900
39805	1,35€ ^{HT}	1,20€ ^{HT}	1€ ^{HT}

Drapeau de l'Europe

Drapeau de l'Union Européenne proposé en 8 tailles, 3 matières et 4 finitions

Drapeau de l'Union Européenne disponible en 8 tailles standards et 3 matières : polyester Ecofix (le standard), polyester Rilfix (plus brillant et plus flottant) et polyester Polyspun Marine (pour les zones ventées).
Proposé par défaut avec des anneaux plastiques. Oeilletons, sangle fixover et hampe gainée en option.

+ d'infos sur doublet.com/id5

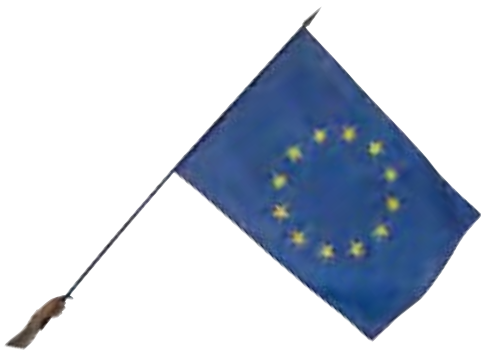

Le drapeau européen en Ecofix® par lot.

Réf.	Désignation	Par 3	Par 10
651069	Ecofix 60x90 cm + hampe	11€ ^{HT}	9€ ^{HT}
651081	Ecofix 80x120 cm + hampe	14€ ^{HT}	12€ ^{HT}
651093	Ecofix 100x150 cm + hampe	17€ ^{HT}	15€ ^{HT}

Le pavillon européen en Ecofix® par lot.

Réf.	Désignation	Par 3	Par 10
651090	Ecofix 100x150 cm + anneaux	13€ ^{HT}	11€ ^{HT}
651114	Ecofix 150x225 cm + anneaux	22€ ^{HT}	19€ ^{HT}

ESSENTIEL

Drapeau en Ecofix®

Le standard en matière de drapeau

Réf.	Désignation	Par 1
651045	Ecofix 40x60 cm + hampe	11€ ^{HT}
651057	Ecofix 50x75 cm + hampe	12€ ^{HT}
651069	Ecofix 60x90 cm + hampe	13,50€ ^{HT}
651081	Ecofix 80x120 cm + hampe	16,50€ ^{HT}
651093	Ecofix 100x150 cm + hampe	21,50€ ^{HT}
651105	Ecofix 120x180 cm + hampe	27€ ^{HT}
651117	Ecofix 150x225 cm + hampe	52€ ^{HT}

ESSENTIEL

Pavillon en Ecofix®

Le standard en matière de pavillon

Réf.	Désignation	Par 1
651066	Ecofix 60x90 cm + anneaux	9,50€ ^{HT}
651078	Ecofix 80x120 cm + anneaux	11,50€ ^{HT}
651090	Ecofix 100x150 cm + anneaux	15,50€ ^{HT}
651102	Ecofix 120x180 cm + anneaux	20€ ^{HT}
651114	Ecofix 150x225 cm + anneaux	26€ ^{HT}
651126	Ecofix 200x300 cm + anneaux	33€ ^{HT}

PRO

Drapeau en Rilfix®

Le drapeau le plus flottant

Réf.	Désignation	Par 1
651046	Rilfix 40x60 cm + hampe	12,50€ ^{HT}
651058	Rilfix 50x75 cm + hampe	15,50€ ^{HT}
651070	Rilfix 60x90 cm + hampe	19,50€ ^{HT}
651082	Rilfix 80x120 cm + hampe	31€ ^{HT}
651094	Rilfix 100x150 cm + hampe	42,50€ ^{HT}
651106	Rilfix 120x180 cm + hampe	54€ ^{HT}
651118	Rilfix 150x225 cm + hampe	83€ ^{HT}

PRO

Pavillon en Rilfix®

Le plus flottant des pavillons

Réf.	Désignation	Par 1
651067	Rilfix 60x90 cm + anneaux	15,50€ ^{HT}
651079	Rilfix 80x120 cm + anneaux	26€ ^{HT}
651091	Rilfix 100x150 cm + anneaux	36,50€ ^{HT}
651103	Rilfix 120x180 cm + anneaux	47€ ^{HT}
651115	Rilfix 150x225 cm + anneaux	57€ ^{HT}
651127	Rilfix 200x300 cm + anneaux	73€ ^{HT}

EXPERT

Drapeau en Polyspun® Marine

Le drapeau pour les zones ventées

Réf.	Désignation	Par 1
651047	Polyspun 40x60 cm + hampe	15,50€ ^{HT}
651059	Polyspun 50x75 cm + hampe	20€ ^{HT}
651071	Polyspun 60x90 cm + hampe	24€ ^{HT}
651083	Polyspun 80x120 cm + hampe	38,50€ ^{HT}
651095	Polyspun 100x150 cm + hampe	53€ ^{HT}
651107	Polyspun 120x180 cm + hampe	64€ ^{HT}
651119	Polyspun 150x225 cm + hampe	93,50€ ^{HT}

* Pour la taille (150 x 225 cm), la hampe est en acier, gainée de plastique bleu.

EXPERT

Pavillon en Polyspun Marine®

Le pavillon pour les zones ventées

Réf.	Désignation	Par 1
651068	Polyspun 60x90 cm + anneaux	20€ ^{HT}
651080	Polyspun 80x120 cm + anneaux	33,50€ ^{HT}
651092	Polyspun 100x150 cm + anneaux	47€ ^{HT}
651104	Polyspun 120x180 cm + anneaux	57€ ^{HT}
651116	Polyspun 150x225 cm + anneaux	67,50€ ^{HT}
651128	Polyspun 200x300 cm + anneaux	88,50€ ^{HT}

Drapeau de l'Europe à partir de

9€^{HT}

Boutique Europe



Allemagne S1 Autriche S1 Belgique S1 Bulgarie S1 Chypre S2 Croatie S2 Danemark S2 Espagne S2 Estonie S1



Finlande S2 France S1 Grèce S2 Hongrie S2 Irlande S1 Italie S1 Lettonie S1 Lituanie S1 Luxembourg S1



Malte S2 Pays-Bas S1 Pologne S1 Portugal S2 République Tchèque S1



Royaume Uni S2 Roumanie S2 Slovaquie S2 Slovénie S2 Suède S2

Oriflammes des pays européens

Retrouvez dans le tableau ci-dessous le prix des oriflammes (tous pays).
La grille des prix repose sur 3 critères :
la matière, la taille et la catégorie (S1/S2) du pays.

Série	Qualité	Réf.	Dim. (H x l) en cm		
			125 x 45 cm	200 x 75 cm	300 x 120 cm
	Ecofix®	Réf.	3479	3480	3482
		Par 1	18 € ^{HT}	23 € ^{HT}	52 € ^{HT}
S1	Rilfix®	Réf.	3500	3501	3503
		Par 1	19 € ^{HT}	25 € ^{HT}	55 € ^{HT}
	Polyspun® Marine	Réf.	3523	3524	3526
		Par 1	22 € ^{HT}	31 € ^{HT}	71 € ^{HT}
	Ecofix®	Réf.	41706	3484	3485
		Par 1	40 € ^{HT}	48 € ^{HT}	84 € ^{HT}
S2	Rilfix®	Réf.	41707	3505	3506
		Par 1	42 € ^{HT}	51 € ^{HT}	86 € ^{HT}
	Polyspun® Marine	Réf.	41708	3528	3529
		Par 1	51 € ^{HT}	65 € ^{HT}	108 € ^{HT}



Oriflammes des nations

Pour connaître le prix des oriflammes des autres nations, reportez-vous à la page des pavillons page 22 pour trouver leur catégorie S1 ou S2.



Recyclage

Je recycle, tu recycles, nous recyclons... Doublet vous offre une solution de recyclage clé en main : Green Ticket ! 

Doublet pilote le rapatriement, le tri et le recyclage de vos produits de communication usagés en partenariat avec des recycleurs.

La planète vous dit merci !



Donner une seconde vie à vos produits...
Doublet, le meilleur service de A à Z !



Pour commander, rien de plus simple !

1°/ Indiquez votre pays

En regardant le numéro de série (S1 ou S2) indiqué sous l'emblème du drapeau.

2°/ Choisissez la matière

parmi les 3 propositions suivantes :

- Ecofix, le standard du marché, 3 à 6 mois,
- Rilfix, plus brillant, 4 et 8 mois,
- Polyspun, pour zones ventées, 6 à 12 mois.

3°/ Précisez la taille

en prenant parmi les tailles standards proposées.

4°/ Optez pour une finition

selon l'usage souhaité :

- A hisser sur un mât : l'anneau plastique, l'oeillet métallique ou la sangle Fixover
- A tenir à la main : la hampe en bois gainée.

“ Une expertise internationale

Doublet possède une base de données des drapeaux, des pays, des régions, des provinces et Dom-Tom, actualisée et validée par tous les Comités Olympiques

Contactez-nous ! ”



Pavillons des pays européens

Série	40 x 60 cm	50 x 75 cm	60 x 90 cm	80 x 120 cm	100 x 150cm	120 x 180 cm	150 x 225 cm	200 x 300 cm	
S1	Ecofix®	6 € ^{HT}	7 € ^{HT}	8 € ^{HT}	9,90 € ^{HT}	13,70 € ^{HT}	17,80 € ^{HT}	20,40 € ^{HT}	33 € ^{HT}
	Rilfix®	11 € ^{HT}	15 € ^{HT}	17 € ^{HT}	19 € ^{HT}	24 € ^{HT}	32 € ^{HT}	54 € ^{HT}	84 € ^{HT}
	Polyspun® Marine	16 € ^{HT}	19 € ^{HT}	21 € ^{HT}	24 € ^{HT}	29 € ^{HT}	40 € ^{HT}	61 € ^{HT}	95 € ^{HT}
S2	Ecofix®	8 € ^{HT}	11 € ^{HT}	13 € ^{HT}	15 € ^{HT}	20 € ^{HT}	30 € ^{HT}	37 € ^{HT}	48 € ^{HT}
	Rilfix®	14 € ^{HT}	19 € ^{HT}	23 € ^{HT}	28 € ^{HT}	42 € ^{HT}	56 € ^{HT}	94 € ^{HT}	168 € ^{HT}
	Polyspun® Marine	26 € ^{HT}	29 € ^{HT}	33 € ^{HT}	46 € ^{HT}	75 € ^{HT}	97 € ^{HT}	135 € ^{HT}	245 € ^{HT}

Supplément - option montage drapeaux

Le drapeau est monté sur une hampe en bois gainée de plastique bleu (en acier pour la taille de 150 x 225 cm).

Taille	40 x 60 cm	50 x 75 cm	60 x 90 cm	80 x 120 cm	100 x 150 cm	120 x 180 cm	150 x 225 cm
Réf.	1800	1800	1799	1806	1814	1805	2799
Hauteur (cm)	125	125	150	170	200	230	300
Diamètre (mm)	16	16	16	18	20	20	25
Supplément de	4 € ^{HT}	4 € ^{HT}	4 € ^{HT}	5 € ^{HT}	6 € ^{HT}	7 € ^{HT}	26 € ^{HT}

Kit des drapeaux de l'Europe

Un kit comprenant les 28 pays de l'UE et le drapeau européen.

Pavillons (avec anneaux) ou drapeaux (hampe en bois gainée bleu) en polyester Ecofix, disponible en plusieurs tailles.

[+ d'infos sur doublet.com/19p6](http://doublet.com/19p6)

Réf.	60 x 90 cm	Par 1
75549	Kit pavillons europe	268€ ^{HT}
75552	Kit drapeaux europe	386€ ^{HT}
80 x 120 cm		
113466	Kit drapeaux europe	467€ ^{HT}
100 x 150 cm		
75550	Kit pavillons europe	419€ ^{HT}
75553	Kit drapeaux europe	576€ ^{HT}
120 x 180 cm		
31064	Kit pavillons europe	625€ ^{HT}
150 x 225 cm		
75551	Kit pavillons europe	719€ ^{HT}

Boutique Monde





Retrouvez également dans votre catalogue Doublet les drapeaux de :



France
Pages 12-13



Europe
Pages 14-15

Pays Européens
Page 19



Drapeau des pays à partir de

8€HT

Pour commander, rien de plus simple !

1°/ Indiquez votre pays

En regardant le numéro de série (S1 ou S2) indiqué sous l'emblème du drapeau.

2°/ Choisissez la matière

parmi les 3 propositions suivantes :
 - Ecofix, le standard du marché, 3 à 6 mois,
 - Rilfix, plus brillant, 4 et 8 mois,
 - Polyspun, pour zones ventées, 6 à 12 mois.

3°/ Précisez la taille

en prenant parmi les tailles standards proposées.

4°/ Optez pour une finition

selon l'usage souhaité :
 - A hisser sur un mât : l'anneau plastique, l'oeillet métallique ou la sangle Fixover
 - A tenir à la main : la hampe en bois gainée.

Pavillons du monde

Série	Dim. (h x l)	40 x 60 cm	50 x 75 cm	60 x 90 cm	80 x 120 cm	100 x 150 cm	120 x 180 cm	150 x 225 cm	200 x 300 cm
Ecofix®		8 €HT	9 €HT	11 €HT	12 €HT	13 €HT	20 €HT	25 €HT	40 €HT
S1 Rilfix®		13 €HT	15 €HT	17 €HT	19 €HT	21 €HT	32 €HT	40 €HT	64 €HT
Polyspun® Marine		16 €HT	19 €HT	21 €HT	24 €HT	27 €HT	40 €HT	51 €HT	80 €HT
Ecofix®		10 €HT	14 €HT	17 €HT	20 €HT	30 €HT	44 €HT	68 €HT	95 €HT
S2 Rilfix®		16 €HT	22 €HT	27 €HT	32 €HT	48 €HT	70 €HT	109 €HT	152 €HT
Polyspun® Marine		43 €HT	45 €HT	53 €HT	60 €HT	75 €HT	97 €HT	135 €HT	245 €HT

Supplément - option montage drapeaux

Le drapeau est monté sur une hampe en bois gainée de plastique bleu (en acier pour la taille de 150 x 225cm).

Taille	40 x 60 cm	50 x 75 cm	60 x 90 cm	80 x 120 cm	100 x 150 cm	120 x 180 cm	150 x 225 cm
Réf.	1800	1800	1799	1806	1814	1805	2799
Hauteur (cm)	125	125	150	170	200	230	300
Diamètre (mm)	16	16	16	18	20	20	25
Supplément de	4 €HT	4 €HT	4 €HT	5 €HT	6 €HT	7 €HT	26 €HT

Boutique Provinces

Provinces et régions du monde

Pays	Série	Pays	Série	Pays	Série	Pays	Série
ALLEMAGNE		Kyongsang pukdo	\$2	Fukushima	\$2	Kalmoukie	\$2
Bade-Wurtemberg	\$2	Pusan	\$2	Gifu	\$2	Karachais Tcherkesses	\$2
Basse-Saxe	\$2	Séoul	\$2	Gumma	\$2	Khakassie	\$2
Bavière	\$2	Taegu	\$2	Hiroshima	\$2	Komis	\$2
Brandenbourg	\$2	Taejon	\$2	Hyogo	\$2	Maris	\$2
Brandenbourg	\$2	DANEMARK		Ibaraki	\$2	Mordovie	\$2
Brême	\$2	Féroé (îles)	\$2	Ishikawa	\$2	Ossétie du Nord	\$2
Hambourg	\$2	Groenland	\$2	Iwate	\$2	Oudmourtie	\$2
Hesse	\$2	EMIRATS ARABES UNIS		Kagawa	\$2	Sakha	\$2
Mecklembourg-Poméranie	\$2	Abu Dhabi	\$2	Kagoshima	\$2	Tatarie	\$2
occidentale	\$2	Ajman	\$1	Kanagawa	\$2	Tchetchénie	\$2
Rhénanie du Nord-Westphalie	\$2	Al Fujairah	\$1	Kochi	\$2	Tchouvachie	\$2
Rhénanie-Palatinat	\$2	Dubai	\$1	Kumamoto	\$2	Touva	\$2
Sarre	\$2	Ras al Khaimah	\$2	Kyoto	\$2	SERBIE-MONTÉNÉGRO	
Saxe	\$2	Sharjah	\$2	Mie	\$2	Kosovo	\$2
Saxe-Anhalt	\$2	Umm al Qaywayn	\$2	Miyagi	\$2	Monténégro	\$2
Schleswig-Holstein	\$2	ESPAGNE		Nagano	\$2	Serbie	\$2
Thuringe	\$2	Andalousie (avec écusson)	\$2	Nagasaki	\$2	SUISSE	
AUSTRALIE		Andalousie (sans écusson)	\$1	Nara	\$2	Appenzell Rhodes extérieures	\$2
Australie du sud	\$2	Aragon	\$2	Niigata	\$2	Appenzell Rhodes intérieures	\$2
Australie occidentale	\$2	Asturies	\$2	Oita	\$2	Argovie	\$2
Norfolk	\$2	Baéares	\$2	Okayama	\$2	Bâle Campagne	\$2
Nouvelle-Galles du Sud	\$2	Canaries (avec écusson)	\$2	Okinawa	\$2	Bâle Ville	\$2
Queensland	\$2	Canaries (sans écusson)	\$1	Osaka	\$2	Berne	\$2
Tasmanie	\$2	Cantabrie (avec écusson)	\$2	Saga	\$2	Fribourg	\$1
Territoire de la Capitale	\$2	Castille-La Manche	\$2	Saitama	\$2	Genève	\$2
Territoire du Nord	\$2	Castille-León	\$2	Shiga	\$2	Glaris	\$2
Victoria	\$2	Catalogne	\$2	Shimane	\$2	Grisons	\$2
AUTRICHE		Estrémadure (avec écusson)	\$1	Shizuoka	\$2	Jura	\$2
Basse-Autriche	\$1	Estrémadure (sans écusson)	\$1	Tochigi	\$2	Lucerne	\$1
Burgenland	\$2	Galice (avec écusson)	\$2	Tokushima	\$2	Neuchâtel	\$2
Carinthie	\$2	Galice (sans écusson)	\$2	Tokyo	\$2	Saint-Gall	\$2
Haute-Autriche	\$2	Madrid	\$2	Tottori	\$2	Schaffhouse	\$2
Salzbourg	\$2	Murcie	\$2	Toyama	\$2	Schwyz	\$2
Styrie	\$2	Navarre	\$2	Wakayama	\$2	Soleure	\$2
Tyrol	\$2	Pays Basque	\$2	Yamagata	\$2	Tessin	\$1
Vienne	\$2	Rioja (avec écusson)	\$2	Yamaguchi	\$2	Thurgovie	\$2
Vorarlberg	\$2	Rioja (sans écusson)	\$2	Yamanashi	\$2	Unterwald Nidwald	\$2
BELGIQUE		Valencie	\$2	MALAISIE		Unterwald Obwald	\$2
Anvers	\$2	ÉTATS-UNIS		Johore	\$2	Uri	\$2
Brabant flaman	\$2	Alabama	\$1	Kedah	\$2	Valais	\$2
Brabant wallon	\$2	Alaska	\$2	Kelantan	\$2	Vaud	\$2
Bruxelles-Capitale	\$2	Arizona	\$2	Kuala Lumpur	\$2	Zoug	\$1
Communauté germanophone	\$2	Arkansas	\$2	Labuan	\$2	Zurich	\$1
Flandre	\$2	Californie	\$2	Melaka	\$2	TANZANIE	
Flandre occidentale	\$2	Caroline du Nord	\$2	Negeri Sembilan	\$2	Zanzibar	\$1
Flandre orientale	\$2	Caroline du Sud	\$2	Pahang	\$2	UKRAINE	
Hainaut	\$2	Colorado	\$2	Perak	\$2	Crimée	\$1
Liège	\$2	Connecticut	\$2	Perlis	\$2	Organisations et institutions divers	
Limbourg	\$2	Dakota du Nord	\$2	Pulau Penang	\$2	Benelux	\$2
Luxembourg	\$2	Dakota du Sud	\$2	Sabah	\$2	CCNR (Commission Centrale pour la Navigation du Rhin)	\$2
Namur	\$2	Delaware	\$2	Sarawak	\$2	CD (Commission du Danube)	\$2
Wallonie	\$2	Distric de Columbia	\$2	SelangoSr	\$2	CEI (Communauté des Etats Independants)	\$2
BRÉSIL		Floride	\$2	Terengganu	\$2	CERN (Organisation Européenne pour la Recherche Nucléaire)	\$2
Acre	\$2	Georgie (USA)	\$2	NOUVELLE-ZÉLANDE		Commonwealth Britannique	\$2
Alagoas	\$2	Guam	\$2	Cook (îles)	\$2	CPS (Commission Pacifique Sud)	\$2
Amapá	\$2	Hawaii	\$2	Niue	\$2	Croissant Rouge	\$2
Amazonas	\$2	Idaho	\$2	PAYS-BAS		Croix-rouge	\$2
Bahia	\$2	Illinois	\$2	Antilles néerlandaises	\$2	EUROPE (TARIFS 38 A 39)	\$2
Ceará	\$2	Indiana	\$2	Aruba	\$2	Guadeloupe (Conseil Général)	\$2
District Fédéral de Brasilia	\$2	Iowa	\$2	Bonaire	\$2	Guadeloupe (Conseil Régional)	\$2
Espirito Santo	\$2	Kansas	\$2	Brabant septentrional	\$2	Guadeloupe (historique)	\$2
Goias	\$2	Kentucky	\$2	Drenthe	\$2	Guyane (Conseil Général)	\$2
Maranhão	\$2	Louisiane	\$2	Flevoland	\$2	IGAD (Autorité intergouvernementale sur la sécheresse et le développement)	\$2
Mato Grosso	\$2	Maine	\$2	Frise	\$2	JeuX Olympiques	\$2
Mato Grosso do Sul	\$2	Mariannes du nord	\$2	Groningue	\$2	Ligue Arabe	\$2
Minas Gerais	\$2	Maryland	\$2	Gueldre	\$2	Martinique (Conseil Général)	\$2
Pará	\$2	Massachusetts	\$2	Hollande méridionale	\$2	Martinique (Conseil Régional)	\$2
Paraíba	\$2	Michigan	\$2	Hollande septentrionale	\$2	Martinique (historique)	\$2
Paraná	\$2	Minnesota	\$2	Limbourg	\$2	OEА (Organisation des Etats Américains)	\$2
Pernambuco	\$2	Mississippi	\$2	Overijssel	\$2	OEAC (Organisation des Etats d'Amérique Centrale)	\$2
Piauí	\$2	Missouri	\$2	PORTUGAL		OMMS (Organisation Mondiale du Mouvement Scout)	\$2
Rio de Janeiro	\$2	Montana	\$2	Açores	\$2	ONU (Organisation des Nations Unies)	\$2
Rio Grande do Norte	\$2	Nebraska	\$2	Madère	\$2	ONUDI (Organisation des Nations Unies pour le développement industriel)	\$2
Rio Grande do Sul	\$2	Nevada	\$2	ROYAUME-UNI		OPEP (Organisation des pays exportateurs de pétrole)	\$2
Rondonia	\$2	New Hampshire	\$2	Alderney	\$2	OTAN (Organisation du traité de l'Atlantique Nord)	\$2
Roraima	\$2	New Jersey	\$2	Angleterre	\$2	OUA (Organisation de l'Unité Africaine)	\$2
Santa Catarina	\$2	New York	\$2	Anguilla	\$2	Plan de Colombo	\$2
São Paulo	\$2	Nouveau-Mexique	\$2	Antarctique britannique	\$2	Réunion (Conseil Général)	\$2
Sergipe	\$2	Ohio	\$2	Bermudes	\$2	Réunion (Conseil Régional)	\$2
Tocantins	\$2	Oklahoma	\$2	Caimans (îles)	\$2	Réunion (historique)	\$2
CANADA		Oregon (recto)	\$2	Ecosse	\$2	Options :	
Alberta	\$2	Oregon (verso)	\$2	Falkland (îles)	\$2	Voir les tarifs	> p.23
Colombie britannique	\$2	Pennsylvanie	\$2	Gibraltar	\$2		
Île-du-Prince-Edouard	\$2	Porto Rico	\$2	Guernesey	\$2		
Manitoba	\$2	Rhode Island	\$2	île de Man	\$2		
Nouveau-Brunswick	\$2	Samoa (USA)	\$2	Irlande du nord	\$2		
Nouvelle-Ecosse	\$2	Tennessee	\$2	Jersey	\$2		
Nunavut	\$2	Texas	\$2	Montserrat	\$2		
Ontario	\$2	Utah	\$2	Pays-de-Galles	\$2		
Québec	\$2	Vermont	\$2	Pitcairn	\$2		
Saskatchewan	\$2	Virgès américaines (îles)	\$2	Sainte-Hélène (île)	\$2		
Terre-Neuve	\$2	Virginie	\$2	Sercq	\$2		
Territoires du Nord-Ouest	\$2	Virginie occidentale	\$2	Territoire britannique de l'océan indien	\$2		
Yukon	\$2	Wake (île de)	\$2	Turks et Caïques	\$2		
CHINE (RÉPUBLIQUE POPULAIRE)		Wisconsin	\$2	Virgès R.U. (îles)	\$2		
Hong Kong	\$2	Wyoming	\$2	RUSSIE			
Macao	\$2	FRANCE		Adyghée	\$2		
Tibet	\$2	St Barthélemy	\$2	Altai	\$2		
CORÉE DU SUD		St-Pierre-et-Miquelon	\$2	Bachkirie (Bachkortostan)	\$2		
Ch unch ong namdo	\$2	Wallis et Futuna	\$2	Bourjatie	\$2		
Ch unch ong pukdo	\$2	JAPON		Carélie	\$2		
Cheju do	\$2	Aichi	\$2	Daghestan	\$2		
Cholla namdo	\$2	Akita	\$2	Ingouchie	\$2		
Cholla pukdo	\$2	Aomori	\$2	Kabardino Balkarie	\$2		
Inchon	\$2	Chiba	\$2				
Kangwon do	\$2	Ehime	\$2				
Kwangju	\$2	Fukui	\$2				
Kyonggi do	\$2	Fukuoka	\$2				
Kyongsang namdo	\$2						

Provinces historiques françaises



Pavillons des provinces

Série	Dim. (h x l)	40 x 60 cm	50 x 75 cm	60 x 90 cm	80 x 120 cm	100 x 150 cm	120 x 180 cm	150 x 225 cm	200 x 300 cm
	Ecofix®	8 € ^{HT}	9 € ^{HT}	11 € ^{HT}	12 € ^{HT}	13 € ^{HT}	20 € ^{HT}	25 € ^{HT}	40 € ^{HT}
S1	Rilfix®	13 € ^{HT}	15 € ^{HT}	17 € ^{HT}	19 € ^{HT}	21 € ^{HT}	32 € ^{HT}	40 € ^{HT}	64 € ^{HT}
	Polyspun® Marine	16 € ^{HT}	19 € ^{HT}	21 € ^{HT}	24 € ^{HT}	27 € ^{HT}	40 € ^{HT}	51 € ^{HT}	80 € ^{HT}
	Ecofix®	10 € ^{HT}	14 € ^{HT}	17 € ^{HT}	20 € ^{HT}	30 € ^{HT}	44 € ^{HT}	68 € ^{HT}	95 € ^{HT}
S2	Rilfix®	16 € ^{HT}	22 € ^{HT}	27 € ^{HT}	32 € ^{HT}	48 € ^{HT}	70 € ^{HT}	109 € ^{HT}	152 € ^{HT}
	Polyspun® Marine	43 € ^{HT}	45 € ^{HT}	53 € ^{HT}	60 € ^{HT}	75 € ^{HT}	97 € ^{HT}	135 € ^{HT}	245 € ^{HT}

Supplément - option montage drapeaux

Le drapeau est monté sur une hampe en bois gainée de plastique bleu (en acier pour la taille de 150 x 225 cm).

Taille	40 x 60 cm	50 x 75 cm	60 x 90 cm	80x120 cm	100x150 cm	120x180 cm	150x 225 cm
Réf.	1800	1800	1799	1806	1814	1805	2799
Supplément de	4 € ^{HT}	4 € ^{HT}	4 € ^{HT}	5 € ^{HT}	6 € ^{HT}	7 € ^{HT}	26 € ^{HT}

Retrouvez dans le tableau ci-dessous le prix des pavillons.

La grille des prix repose sur 3 critères : la matière, la taille et la catégorie du pays (S1/S2).

Pour le montage de votre drapeau sur hampe, n'oubliez pas d'ajouter le supplément «option montage drapeaux».

Les pavillons sont vendus par défaut avec la sangle et anneaux.

Les montages avec œilletons (réf. 5785) ou la sangle Fixover® (réf. 95349) sont en option.

Bannières personnalisées



La potence flexible pour vos bannières



PRO

Extender flag

Grâce à ce kit de montage, votre bannière reste déployée même en l'absence de vent.

Avec l'Extender Flag, plus besoin de potence au sommet de votre mât ou de votre poteau. La tige en fibre de verre de l'Extender maintient votre bannière dépliée, même en l'absence de vent.

L'Extender flag nécessite une confection spécifique sur la bannière. Le kit de montage comprend une tige de fibre de verre, un sandow et une finition avec fourreau sur la bannière. Pour les mâts avec antivol, une finition particulière est prévue.

Le kit est réutilisable avec d'autres bannières confectionnées avec les fourreaux prévus à cet effet.

Utilisable uniquement sur un mât simple.

[+ d'infos sur doublet.com/g7d](http://doublet.com/g7d)

Extender flag Réf. 102161 **Sur devis**

Extender flag Réf. 102160 **Sur devis**

Bannière publicitaire

Personnalisez votre bannière publicitaire à votre image.

[+ d'infos sur doublet.com/19d8](http://doublet.com/19d8)

Réf.	Désignation	Par 1	Par 3	Par 5	Par 10
110596	Ecofix 125 x 50 cm + Sangle fixover	99€ ^{HT}	46€ ^{HT}	35€ ^{HT}	21€ ^{HT}
113046	Ecofix 200 x 80 cm + Anneaux				
113047	Ecofix 200 x 80 cm + Oeillets	128€ ^{HT}	75€ ^{HT}	51€ ^{HT}	34€ ^{HT}
110476	Ecofix 200 x 80 cm + Sangle fixover				
113045	Ecofix 215 x 150 cm + Anneaux	99€ ^{HT}	46€ ^{HT}	35€ ^{HT}	21€ ^{HT}
113044	Ecofix 215 x 150 cm + Oeillets				
113048	Ecofix 300 x 95 cm + Anneaux				
113049	Ecofix 300 x 95 cm + Oeillets	166€ ^{HT}	85€ ^{HT}	62€ ^{HT}	46€ ^{HT}
110477	Ecofix 300 x 95 cm + Sangle fixover				

Pour les zones ventées

Réf.	Désignation	Par 1	Par 3	Par 5	Par 10
113054	Polyspun Marine 200 x 80 cm + Anneaux				
113055	Polyspun Marine 200 x 80 cm + Oeillets	184€ ^{HT}	130€ ^{HT}	94€ ^{HT}	72€ ^{HT}
113053	Polyspun Marine 200 x 80 cm + Sangle fixover				
113051	Polyspun Marine 215 x 150 cm + Anneaux				
113052	Polyspun Marine 215 x 150 cm + Oeillets	290€ ^{HT}	188€ ^{HT}	144€ ^{HT}	105€ ^{HT}
113050	Polyspun Marine 215 x 150 cm + Sangle fixover				
113057	Polyspun Marine 300 x 95 cm + Anneaux				
113058	Polyspun Marine 300 x 95 cm + Oeillets	266€ ^{HT}	168€ ^{HT}	128€ ^{HT}	99€ ^{HT}
113056	Polyspun Marine 300 x 95 cm + Sangle fixover				

*. Prix indiqué(s) fichiers d'impression fournis



Course de la Velux - La Rochelle

Pavillon publicitaire

Le standard en matière de pavillon. Pavillon personnalisé à votre logo confectionné, comme tous les drapeaux Doublet, avec un ourlet double piqûre sur l'ensemble du périmètre pour lui conférer plus de solidité.

Disponible en 2 matières (ecofix et polyspun) et 4 finitions.

[+ d'infos sur doublet.com/19bp](http://doublet.com/19bp)

Réf.	Désignation	Par 1	Par 3	Par 5	Par 10
113000	Ecofix 40 x 60s cm + Anneaux	100€ ^{HT}	39€ ^{HT}	27€ ^{HT}	17€ ^{HT}
113002	Ecofix 40 x 60s cm + Oeillets				
113016	Ecofix 50 x 75s cm + Oeillets	105€ ^{HT}	44€ ^{HT}	31€ ^{HT}	22€ ^{HT}
113013	Ecofix 50 x 75s cm + Anneaux				
110485	Ecofix 100 x 150s cm + Anneaux	125€ ^{HT}	68€ ^{HT}	46€ ^{HT}	32€ ^{HT}
112976	Ecofix 100 x 150s cm + Oeillets				
112978	Ecofix 120 x 180s cm + Anneaux	145€ ^{HT}	73€ ^{HT}	48€ ^{HT}	35€ ^{HT}
112979	Ecofix 120 x 180s cm + Oeillets				
112986	Ecofix 150 x 225s cm + Oeillets	182€ ^{HT}	79€ ^{HT}	72€ ^{HT}	51€ ^{HT}
112985	Ecofix 150 x 225s cm + Anneaux				
112993	Ecofix 200 x 300s cm + Oeillets	190€ ^{HT}	127€ ^{HT}	90€ ^{HT}	85€ ^{HT}
112992	Ecofix 200 x 300s cm + Anneaux				
112999	Ecofix 300 x 450s cm + Anneaux	290€ ^{HT}	209€ ^{HT}	202€ ^{HT}	196€ ^{HT}
112998	Ecofix 300 x 450s cm + Oeillets				
113008	Ecofix 400 x 600s cm + Anneaux	384€ ^{HT}	360€ ^{HT}	348€ ^{HT}	339€ ^{HT}
113009	Ecofix 400 x 600s cm + Oeillets				
113026	Ecofix 60 x 90s cm + Oeillets	96€ ^{HT}	43€ ^{HT}	33€ ^{HT}	18€ ^{HT}
113025	Ecofix 60 x 90s cm + Anneaux				

*. Prix indiqué(s) fichiers d'impression fournis



“ + de sur-mesure
 La disponibilité de nos équipes, la flexibilité de notre outil de production permettent de répondre à toutes vos demandes
Contactez-nous ! ”



Bien choisir votre mât

Choisir un mât fixe doit répondre à 6 critères, en tenant compte de vos besoins en termes d'espace, de qualité et de budget. Les professionnels Doublet peuvent réaliser une étude de faisabilité pour vous assurer de faire le meilleur choix.

1. Le type

Le type de mât que vous allez choisir dépend du pavillon que vous souhaitez hisser.

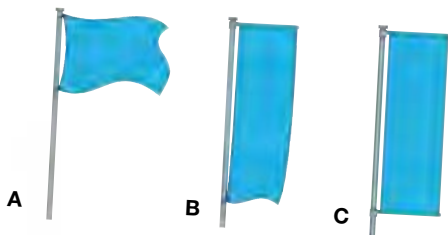

> Mât avec un pommeau

Simple, le mât avec pommeau permet de hisser des pavillons personnalisés ou des nations. Plusieurs options sont proposées selon le budget et le niveau de sécurité souhaité : avec un arrêtoir ou avec un cache antivol et une drisse invisible placée à l'intérieur du mât.

- ▲ Flottement au vent ★★★★★
- ▲ Lisibilité du pavillon ★★
- ▲ Hauteur du mât ★★★★★

> Mât avec potence

Pour des bannières ou kakémonos de grandes tailles, le mât avec potence se révèle utile pour garantir une visibilité du visuel même en l'absence de vent. La partie basse de la bannière flotte au vent pour créer un mouvement et attirer l'œil.

- ▲ Flottement au vent ★★★
- ▲ Lisibilité du pavillon ★★★★★
- ▲ Hauteur du mât ★★★★★

> Mât avec double potence

Idéal pour vous garantir une parfaite lisibilité de vos messages avec ou sans vent. Ses deux potences maintiennent votre bannière tendue, sans flottement.

- ▲ Flottement au vent ★
- ▲ Lisibilité du pavillon ★★★★★
- ▲ Hauteur du mât ★★★

2. La forme

Selon la matière du mât, vous avez le choix entre 2 formes :

- **conique** (1) qui s'élanche vers le ciel,
 - **cylindrique** (2) droit de haut en bas.
- La forme conique est plus résistante car elle limite la prise au vent.

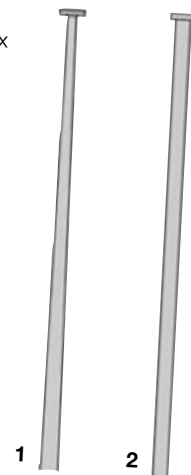

3. La taille

Pour une bonne visibilité, nous vous conseillons de respecter les tailles de pavillons suivantes selon la hauteur de votre mât. Tous les mâts sont disponibles en différentes hauteurs :

- Acier en 3, 6, 9 et 12 m.
- Aluminium en 6, 8, 10 et 12 m.
- Fibre de verre en 6, 8, 10 et 12 m.

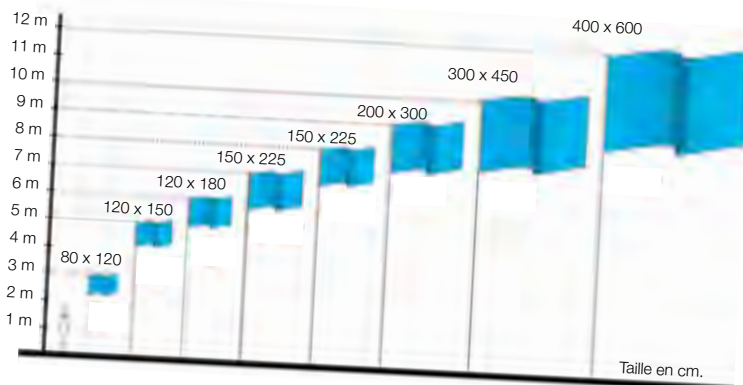

Indications fournies pour un vent inférieur ou égal à force 8.



Avantages	Acier	Aluminium	Fibre de verre
Durée de vie	★★★★★	★★★★★	★★★★
Élasticité au vent	★★	★★★	★★★★★
Résistance à la rupture	★★★★★	★★★★★	★★★
Esthétisme	★★★	★★★★★	★★★★
Poids	★★★★★	★★★★	★★★
Recyclable	★★★★	★★★★★	★

4. La matière

Les mâts sont proposés en plusieurs matières (acier, aluminium ou fibre de verre) en fonction de vos besoins. Du plus résistant au plus recyclable, vous disposez de plusieurs critères pour choisir la matière qui correspondra le mieux à votre besoin. Vous avez également la possibilité de donner à vos mâts la teinte RAL de votre choix.



1. Mât acier cylindrique

Robuste et résistant, le mât en acier galvanisé s'avère être un investissement très rentable dans le temps.



2. Mât aluminium cylindrique

Economique, le mât en aluminium offre un excellent rapport qualité/prix. Léger, facile à transporter et 100% recyclable.



3. Mât aluminium conique

Esthétique et imposant avec sa forme conique qui s'élève vers le ciel, le mât conique en aluminium porte haut vos couleurs.



4. Mât fibre de verre conique

Très maniable grâce à sa platine basculante, le mât en fibre de verre se couche très simplement pour vous faciliter le changement de pavillon.

Mât	Forme cylindrique	Forme conique	Option antivol	Simple potence	Double potence
Acier	▲				
Aluminium	▲	▲	▲	▲	
Fibre de verre		▲	▲	▲	▲

5. Le système de fixation

Selon le type de mât et le type de sol, le mode de fixation évolue. Fixation sur un scellement de béton.



Fixation avec un manchon en acier galvanisé.



Fixation avec un fourreau en aluminium. Perte de hauteur hors sol.

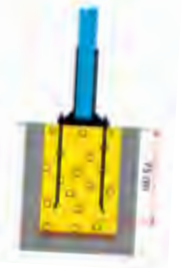

Fixation avec une platine fixe. Mode sécurité.



Fixation avec une platine basculante. Facilite le montage et l'entretien du mât. Plus de sécurité.

Mât	Manchon	Fourreau	Platine fixe	Platine basculante
Acier		▲		▲
Aluminium	▲	▲		
Fibre de verre			▲	

6. Le système antivol

Les mâts avec pommeau bénéficient du système antivol en option. Vous avez le choix entre un arrêteur sur le mât pour serrer la drisse à l'extérieur, et un cache antivol pour accéder à la drisse à l'intérieur du mât. Avec l'option antivol, le pavillon est tendu à l'aide d'un contrepois.

Mâts fixes

Le plus imposant des mâts

Avec sa forme élancée, le mât conique en aluminium s'impose le long de vos allées ou devant vos bâtiments. Il rend votre emblème encore plus fort !





EXPERT

Mât aluminium conique

Le plus imposant des mâts avec sa forme élancée.

Mât aluminium conique résistant, disponible en chromaté blanc par défaut. Version anodisée ou autre coloris sur demande. Mât équipé d'un pommeau blanc, d'un arrêtoir et d'une drisse.

Fixation au sol non comprise.

[+ d'infos sur doublet.com/7ae](http://doublet.com/7ae)

Mât *	Diamètres bas - haut	Poids	Standard blanc Réf.	Par 1**
6 m	114 - 60 mm	14 kg	72205	289€^{HT}
8 m	114 - 60 mm	19 kg	72537	389€^{HT}
10 m	135 - 60 mm	28 kg	72541	739€^{HT}
12 m	145 - 60 mm	32 kg	72542	949€^{HT}

* Hauteur totale

*. Prix indiqué(s) hors frais de livraison



Pommeau au sommet



Arrêtoir placé à l'extérieur du mât.



EXPERT

Mât aluminium conique avec antivol

Mât aluminium conique chromaté blanc par défaut. Disponible également en anodisé ou en couleur (sur devis). Equipé d'un pommeau blanc, d'un système de drisse intérieure avec trappe verrouillable (antivol) et d'un contrepoids. Fixation au sol non comprise.

[+ d'infos sur doublet.com/8nk](http://doublet.com/8nk)

Mât *	Diamètres bas - haut	Poids	Antivol blanc Réf.	Par 1**
6 m	114 - 60 mm	14 kg	72543	419€^{HT}
8 m	114 - 60 mm	19 kg	72545	549€^{HT}
10 m	135 - 60 mm	28 kg	72546	989€^{HT}
12 m	145 - 60 mm	32 kg	72547	1019€^{HT}

* Hauteur totale

*. Prix indiqué(s) hors frais de livraison



Pommeau au sommet



Trappe antivol et drisse à l'intérieur



Contrepoids pour maintenir le pavillon



EXPERT

Mât aluminium conique avec potence

Le plus imposant des mâts avec potence.

Mât en aluminium de forme conique avec potence de 150 cm recoupable (préciser la longueur à la commande), pommeau rotatif, système d'accroche, contrepoids et collier de maintien. Coloris blanc par défaut. Version anodisé et autres coloris sur devis.

Fixation au sol non comprise.

[+ d'infos sur doublet.com/8np](http://doublet.com/8np)

Mât *	Diamètres bas - haut	Poids	Potence blanc Réf.	Par 1**
6 m	114 - 60 mm	14 kg	91052	399€^{HT}
8 m	114 - 60 mm	19 kg	91054	499€^{HT}
10 m	135 - 60 mm	28 kg	91055	839€^{HT}
12 m	145 - 60 mm	32 kg	91056	1049€^{HT}

* Hauteur totale

*. Prix indiqué(s) hors frais de livraison



Potence rotative au sommet



Contrepoids pour maintenir le pavillon

Systèmes de fixation

Fourreau pour mâts fixes

Système de fixation pour mâts fixes en acier.

Fourreau en acier de L. 75 x d. 12.7 cm, livré avec un couvercle verrouillable.

[+ d'infos sur doublet.com/8q2](http://doublet.com/8q2)

Fourreau pour mâts fixes

Réf. 75075 **39€^{HT}**



Platine basculante pour mâts fixes

Manipulez facilement votre mât avec une platine basculante.

[+ d'infos sur doublet.com/8qc](http://doublet.com/8qc)

Réf.	Désignation	Par 1
72539	6 à 8 m	129€^{HT}
72584	10 m	199€^{HT}
75092	12 m	249€^{HT}



Manchon pour mâts fixes

En fixant votre mât avec un manchon, vous utilisez toute la hauteur du mât.

[+ d'infos sur doublet.com/8q7](http://doublet.com/8q7)

Réf.	Désignation	Par 1
98486	6 à 8 m	59€^{HT}
75091	10 m	169€^{HT}
72583	12 m	149€^{HT}



Mâts fixes

Un pavoisement à bon prix

Le mât aluminium cylindrique, droit comme un tube, vous offre un bon rapport qualité prix et limite les frais de transport, avec notamment sa version en deux parties.



PRO

Mât aluminium standard

Economique, le mât aluminium offre un excellent rapport qualité/prix.

Mât aluminium chromaté blanc, équipé d'un pommeau, d'une drisse extérieure et d'un arrêtoir. Disponible en monobloc ou deux éléments pour faciliter le transport. Disponible également en gris anodisé ou laqué sur devis. Fixation au sol non comprise.

[+ d'infos sur doublet.com/8px](http://d'infos.sur.doublet.com/8px)

Mât *	Diamètre bas - haut	Poids	Chromaté blanc Réf.	Par 1**
6 m - 1 partie	60 - 60 mm	11 kg	47294	112€^{HT}
6 m - 2 parties	60 - 60 mm	13 kg	47300	175€^{HT}
8 m - 2 parties	70 - 70 mm	19 kg	94377	224€^{HT}
10 m - 2 parties	114 - 76 mm	19 kg	72548	353€^{HT}

* Hauteur totale.

** Prix indiqué(s) hors frais de livraison



Pommeau au sommet



Arrêtoir placé à l'extérieur du mât.



PRO

Mât aluminium avec potence

Léger, recyclable et économique, le mât aluminium avec potence offre un excellent rapport qualité / prix.

Mât aluminium chromaté blanc, équipé d'une potence rotative de 100 à 150 cm (longueur à préciser à la commande), d'un système d'accroche, d'un contrepoids et d'un collier de maintien. Disponible en monobloc ou deux éléments pour faciliter le transport. Disponible également en gris anodisé ou laqué sur devis. Fixation au sol non comprise.

[+ d'infos sur doublet.com/7bn](http://d'infos.sur.doublet.com/7bn)

Mât *	Diamètre bas - haut	Poids	Pommeau blanc Réf.	Par 1**
6 m - 1 partie	60 - 60 mm	11 kg	101852	207€^{HT}
6 m - 2 parties	60 - 60 mm	13 kg	91097	270€^{HT}
8 m - 2 parties	70 - 70 mm	19 kg	101805	367€^{HT}
10 m - 2 parties	114 - 76 mm	19 kg	91099	483€^{HT}

* Hauteur totale.

** Prix indiqué(s) hors frais de livraison



Potence rotative 360° au sommet



Contrepoids

Mâts en deux parties

Pour faciliter le transport et l'installation de vos mâts, les mâts aluminium cylindriques sont disponibles en monobloc ou en deux parties. L'assemblage des deux éléments se fait par un simple emboîtement. Très esthétique et résistant, il vous garantit une satisfaction totale. Une solution a étudier pour limiter vos coûts d'installation.



Osez la couleur !

Possibilité sur demande, de donner à vos mâts la teinte RAL de votre choix !



Systèmes de fixation

Fourreau pour mâts fixes

Système de fixation pour mâts fixes en acier.

Fourreau en acier de L. 75 x d. 12,7 cm, livré avec un couvercle verrouillable.

[+ d'infos sur doublet.com/8q2](http://d'infos.sur.doublet.com/8q2)

Réf.	Désignation	Par 1
75808	Fourreau mât cylindrique 8 m (diam 70mm)	39€^{HT}
72534	Fourreau mât cylindrique 6 à 7 m (diam 60mm)	
75075	Fourreau mât cylindrique 10 m ou conique 6 à 8 m (diam 114mm)	



Platine basculante pour mâts fixes

Manipulez facilement votre mât avec une platine basculante.

[+ d'infos sur doublet.com/8q3](http://d'infos.sur.doublet.com/8q3)

Réf.	Désignation	Par 1
72536	mât 6 m	129€^{HT}
101056	mât 8 m	
72539	mât 6 - 8 m / mât 10 m	



Manchon pour mâts fixes

En fixant votre mât avec un manchon, vous utilisez toute la hauteur du mât.

Manchon en aluminium ou acier galvanisé à chaud selon la hauteur du mât.

[+ d'infos sur doublet.com/8q7](http://d'infos.sur.doublet.com/8q7)

Réf.	Désignation	Par 1
72535	Manchon mât alu 6 m	59€^{HT}
75078	Manchon mât alu 10 m	65€^{HT}
75809	Manchon mât alu 8 m	69€^{HT}



Le plus maniable des mâts

Le mât conique en fibre de verre est très léger et est installé sur une platine basculante qui facilite son installation, son renouvellement et le changement des pavillons.





► PRO

Mât fibre de verre

Un mât simple, très maniable grâce à sa platine basculante.

Mât blanc conique en fibre de verre équipé d'un pommeau blanc en forme de poire, d'un arrêtoir et d'une drisse.

Vendu avec une platine de fixation basculante.

[+ d'infos sur doublet.com/8nz](http://doublet.com/8nz)

Mât fibre de verre *	Diamètre bas - haut	Standard	
		Réf.	Par 1 **
6 m	120 - 65 mm	101862	240€ ^{HT}
8 m	120 - 65 mm	101863	281€ ^{HT}
10 m	140 - 65 mm	101864	383€ ^{HT}
12 m	140 - 65 mm	98647	570€ ^{HT}

* Hauteur hors sol

** Prix indiqué(s) hors frais de livraison



Pommeau blanc au sommet



Arrêtoir



Platine basculante



Drisse



► PRO

Mât fibre de verre antiviol

Un mât maniable avec sa platine basculante et antivandalisme avec son système antiviol.

Mât blanc conique en fibre de verre équipé d'un pommeau blanc en forme de poire, d'un système de drisse intérieure avec trappe verrouillable (antivol) et d'un contrepoids.

Vendu avec une platine de fixation basculante.

[+ d'infos sur doublet.com/7bd](http://doublet.com/7bd)

Mât fibre de verre *	Diamètre bas - haut	Antivol	
		Réf.	Par 1 **
6 m	120 - 65 mm	101865	333€ ^{HT}
8 m	120 - 65 mm	101866	386€ ^{HT}
10 m	140 - 65 mm	101867	526€ ^{HT}
12 m	140 - 65 mm	98651	691€ ^{HT}

* Hauteur hors sol

** Prix indiqué(s) hors frais de livraison



Pommeau blanc au sommet



Trappe verrouillable



Contrepoids



Platine basculante



► PRO

Mât fibre de verre avec potence

Un mât en fibre de verre équipé d'une potence rotative à 360°

Mât blanc conique en fibre de verre équipé d'une potence rotative de 150 cm (recoupable), d'un contrepoids et d'un collier de maintien.

Vendu avec une platine de fixation basculante.

[+ d'infos sur doublet.com/7at](http://doublet.com/7at)

Mât *	Diamètre bas - haut	Potence	
		Réf.	Par 1 **
6 m	120 - 65 mm	101868	336€ ^{HT}
8 m	120 - 65 mm	101869	389€ ^{HT}
10 m	140 - 65 mm	101870	526€ ^{HT}
12 m	140 - 65 mm	98655	691€ ^{HT}

* Hauteur hors sol

** Prix indiqué(s) hors frais de livraison



Potence rotative 360° au sommet



Contrepoids



Platine basculante

Optez pour l'offre Trio

Pour encore plus de souplesse et de flexibilité dans vos installations, nous vous proposons une offre Trio sur nos mâts fibre de verre. Elle vous permet de passer d'un mât simple avec pommeau à un mât avec potence, à partir de la même base. **Vous pouvez ainsi modifier votre pavoisement, simplement en adaptant vos mâts.** Seul le mât de 12 m n'est pas concerné par cette offre.



« Installation partout en France !

Nous confier la pose de vos mâts, c'est la garantie d'une installation conforme à vos attentes et aux normes de sécurité.

03 20 49 48 47
un conseiller à votre écoute »

Mâts simples

Le plus robuste des mâts

Le mât acier résiste à toutes les conditions climatiques dans le temps.



GARANTIE
10 ANS

PRO 

Mât acier standard

Robuste et résistant, le mât acier galvanisé est un investissement très rentable dans le temps.

Mât en acier galvanisé à chaud de 65 mm de diamètre, proposé en galvanisé ou galvanisé et plastifié blanc (ou laqué sur devis). Disponible en trois hauteurs standards : 3, 6 et 9 m. Autres tailles et couleurs sur devis. Mât livré en kit avec pommeau, arrêteur et drisse.

[+ d'infos sur doublet.com/79z](http://doublet.com/79z)

Mât acier galvanisé

Réf.	Désignation	Par 1
2821	Mât acier galvanisé 3 m (1 partie)	85€ ^{HT}
157	Mât acier galvanisé 6 m (2 parties)	175€ ^{HT}
161	Mât acier galvanisé 9 m (3 parties)	235€ ^{HT}

*. Prix indiqué(s) hors frais de livraison

Mât acier galvanisé et plastifié blanc

Réf.	Désignation	Par 1
3415	Mât acier blanc 3 m (1 partie)	135€ ^{HT}
153	Mât acier blanc 6 m (2 parties)	265€ ^{HT}
158	Mât acier blanc 9 m (3 parties)	335€ ^{HT}

*. Prix indiqué(s) hors frais de livraison



Pommeau Alpac au sommet



Arrêteur extérieur pour drisse

Systèmes de fixation

Boîte de scellement pour mât de 6 ou 9 m tube acier.

Réf. 165 32€^{HT}

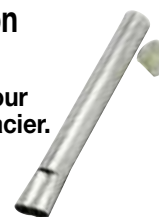

Platine fixe

Platine de fixation pour mât acier. Platine en acier galvanisé l. 30 x p. 30 x h. 60 cm. Poids 7 kg.

[+ d'infos sur doublet.com/8pi](http://doublet.com/8pi)

Platine fixe Réf. 2784 82€^{HT}



Embase pour mâts

Créez un bouquet de mâts fixes.

Embase en acier galvanisé pour mâts de 65 mm de diamètre. Disponible en trois versions : 5, 6 et 7 mâts. Fixation par platine.

[+ d'infos sur doublet.com/aq](http://doublet.com/aq)

Embase pour mâts

Réf. 22870 540€^{HT}



Le mât acier pour les petits budgets



Mât
Iron 6
à partir de

39€HT

ESSENTIEL

Mât Iron 6

Le mât acier le plus économique.

Mât en acier laqué blanc de 6 m, divisé en 4 tubes de 166 cm (diam. 42 mm). Equipé d'un pommeau blanc, fourreau en PVC, arrêtôir et drisse.

Poids 9 kg.

[+ d'infos sur doublet.com/8ps](http://doublet.com/8ps)

Réf.	Désignation	Par 1	Par 10
94534	Mât Iron 6	49€HT	39€HT

Mât avec potence
Elevator
à partir de

499€HT

D'un simple tour de manivelle, vous descendez la potence à votre hauteur pour changer votre bannière



PRO

Mât avec potence Elevator

D'un simple tour de manivelle, votre potence descend à hauteur d'homme pour changer votre bannière.

Mât en aluminium divisible en 2 parties gris anodisé, équipé d'un treuil interne et d'une manivelle pour monter/descendre la potence. Potence de 160 cm recoupable (préciser la longueur à la commande).

Fixation au sol non fournie.

[+ d'infos sur doublet.com/8qm](http://doublet.com/8qm)

Réf.	Désignation	Par 1
113198	Mât Elevator 6 m anodisé	499€HT
98516	Mât elevator 8 m anodisé	779€HT
98518	Mât elevator 10 m anodisé	830€HT

Systemes de fixation



Manchon acier pour mât Ø 100 mm

Réf. 98637 59€HT

Manchon acier Elevator 10 m

Réf. 98638 69€HT



Fourreau alu Elevator 6-10 m

Réf. 98634 42€HT

Mâts fixes



Mât
à double potence
à partir de
380€HT

Toujours tendu, même sans vent !

PRO

Mât à double potence

- ▲ Changement du visuel : Avec une perche depuis le sol
- ▲ Durée de vie : Δ Δ Δ Δ
- ▲ Élasticité au vent : Δ Δ Δ
- ▲ Esthétique : Δ Δ Δ
- ▲ Facilité d'entretien : Δ Δ Δ Δ Δ
- ▲ Degré de recyclabilité : Δ Δ Δ Δ Δ

Grâce à ses deux potences, votre bannière est toujours tendue, même en l'absence de vent.

Mât aluminium à double potences rotatives. Potence jusqu'à 120 cm de long (à préciser à la commande). Disponible en blanc. Autre coloris ou gris anodisé sur devis. Fixation au sol en option.

+ d'infos sur doublet.com/8qh



Réf.	Désignation	Par 1	Par 3	Par 5	Par 10
72640	Mât double potence 6 m blanc	430€HT	417€HT	405€HT	380€HT
72641	Mât double potence 7 m blanc	458€HT	445€HT	431€HT	404€HT
72642	Mât double potence 8 m blanc	515€HT	500€HT	485€HT	454€HT
73586	Perche télescopique	35€HT			

*. Prix indiqué(s) hors frais de livraison

Systèmes de fixation



Manchon mât alu 6 m

Réf. 72535 **59€HT**



Fourreau mât cylindrique 6 à 7 m (diam 60mm)

Réf. 72534 **39€HT**



Fourreau mât cylindrique 8 m (diam 70mm)

Réf. 75808 **39€HT**

Visible même de nuit avec un mât lumineux

NOUVEAU

Mat cylindrique
Lumineux
à partir de

999€HT

EXPERT



Mat cylindrique Lumi'LED

Mât équipé de LED intégrées pour une visibilité même de nuit !

Mât aluminium cylindrique anodisé avec drisse intérieure et bande lumineuse de LED intégrées (du sommet à 3m de haut hors-sol). LED de 5 couleurs à choisir : rouge, vert, blanc, bleu, jaune. Pommeau noir. Potence 150 cm. Transformateur 230/24 V. Alim. 230 V. Platine basculante fournie.

+ d'infos sur doublet.com/1910

Réf.	Désignation	Par 1
113514	Mat cylindrique Lumi'LED 6 m	1699€HT
113515	Mat cylindrique Lumi'LED 8 m	1799€HT
113516	Mat cylindrique Lumi'LED 10 m	1999€HT



EXPERT



Mat cylindrique Lumineux

Le mât avec potence lumineuse qui éclaire vos kakemonos la nuit !

Mât aluminium cylindrique anodisé (diam. 100 mm) avec drisse intérieure et manivelle pour hisser le pavillon. Eclairage intégré en haut du mât. Pommeau noir. Potence 150 cm. Alim. 230 V. Fixation sur platine basculante fournie.

+ d'infos sur doublet.com/1915

Réf.	Désignation	Par 1
113519	Mat cylindrique Lumineux 6 m	999€HT
113520	Mat cylindrique Lumineux 8 m	1199€HT
113521	Mat cylindrique Lumineux 10m	1299€HT



Leds
de couleur
disposées
le long du mât

Eclairage
au sommet
du mât



Bases pour mât



► PRO

Base éléphant

▲ Poids : 350 kg, 600 kg

Stable et esthétique.

Base béton arrondie de 80 cm de diamètre (350 kg) ou 100 cm de diamètre (600 kg), compatible avec des mâts jusqu'à 65 mm pour la version 350kg et jusqu'à 90mm pour la version 600kg. Recouvrable par une coque PMMA blanche.

+ d'infos sur doublet.com/4gb



Coque d'habillage en PVC. Personnalisation possible, nous consulter.



Transport facile par clark, grâce aux sangles de manipulation renforcées fournies.

350 kilos

- Base de 80 cm de diamètre (350 kg). Idéale pour un mât de 6 m et un pavillon de 80 x 120 cm maxi.

600 kilos

- Base de 100 cm de diamètre (600 kg). Recommandée pour un mât jusqu'à 9 m de hauteur.

Réf.	Désignation	Par 1
43164	Base éléphant (béton brut). Base 350 kg	159€ ^{HT}
43169	Base éléphant (béton brut). Base 600 kg	229€ ^{HT}
43303	Coque PMMA blanche pour base 350 kg	90€ ^{HT}
43304	Coque PMMA blanche pour base 600 kg	110€ ^{HT}
46461	Elingue de manutention	45€ ^{HT}

*. Prix indiqué(s) hors frais de livraison



Vous souhaitez louer des bases

Nous proposons plusieurs offres de location, courte ou moyenne durée, pour des bases éléphant.

Contactez-nous pour plus d'informations.

Base Autocal
à partir de
39€^{HT}

Options :

Bases pour mâts
> p.43

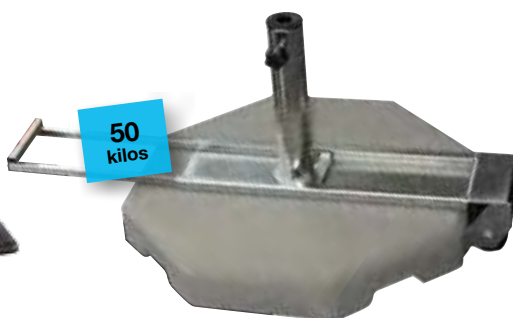

50 kilos



165 kilos

► PRO

Base Autocal

▲ Poids : 2 kg

Compatible avec un mât de 5 cm.

Se cale sous une roue de véhicule. L. 50 x l. 26 x H. 30 cm. Poids 2 kg.

+ d'infos sur doublet.com/78q

Base Autocal Réf. 75055 **39€^{HT}**

► PRO

Base béton à roulettes

▲ Poids : 50 kg

Compatible avec mât de 5,5 cm de diamètre maximum.

Base équipée d'une semelle profilée pour l'écoulement de la pluie, d'une poignée de transport télescopique et d'un fourreau inox réglable de 2,2 à 5,5 cm de section.

Diamètre : 59 cm.

Poids : 50 kg.

+ d'infos sur doublet.com/4v1

Base béton à roulettes Réf. 90510 **149€^{HT}**

► PRO

Base Jumbo

▲ Poids : 165 kg

Compatible avec mât de 5 cm de diamètre maximum ou avec un mât Pratic (nécessite un adaptateur).

Base en polyéthylène, lestable avec de l'eau, du sable ou du ciment. Diamètre 50 cm, hauteur 50 cm, poids vide 5 kg. Poids lesté : 75 kg (eau), 105 kg (sable), 165 kg (ciment).

+ d'infos sur doublet.com/79f

Réf.	Désignation	Par 1
86645	Base jumbo	99€ ^{HT}
101941	Adaptateur mat pratic / base jumbo	25€ ^{HT}

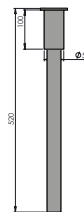

L'affaire à faire !

Un mât de 5,2 m itinérant

► **PRO** ✱ ⚡ ♻️

Mât Budget

Compact et économique, le mât Budget vous propose une solution clé en main comprenant le mât, la potence et sa base Autocal.

Mât télescopique en aluminium (diam. 49 x 1,3 mm) réglable en hauteur de 180 à 520 cm. Utilisable en intérieur et en extérieur (jusqu'à 40 km/h - force 5). Le kit comprend un pommeau simple pour un montage pavillon, une potence de 75 cm pour montage de kakemono, un pied à caler sous la roue d'un véhicule (Autocal), un contrepoids, un outil de montage et un sac de transport.

+ d'infos sur doublet.com/4ti

Réf.	Par 1	Par 3	Par 5	Par 10
81216	103€ ^{HT}	96€ ^{HT}	90€ ^{HT}	82€ ^{HT}



Mât Budget
à partir de
82€^{HT}

5m de haut, mobile et adaptable avec ou sans potence

► **EXPERT** ✱ ⚡ ♻️

Mât Premium

Un mât télescopique et mobile disponible avec plusieurs finitions.

Mât télescopique en aluminium (diam. 49 x 1,3 mm) réglable en hauteur de 175 à 520 cm, à l'aide de bagues de verrouillage. Disponible en 2 finitions : avec pommeau simple et un lest pour hisser un pavillon de 100 x 150 cm ; avec une potence de 75 à 150 cm et un lest pour installer un kakemono.

+ d'infos sur doublet.com/4tn

Mât Premium Réf. 75051 109€^{HT}

Mât Premium avec potence

Réf.	Désignation	Par 1
75540	Mât télescopique Premium et potence pivotante 75 cm	123€ ^{HT}
75541	Mât télescopique premium et potence pivotante 1 m	
75542	Mât télescopique premium et potence pivotante 1,20 m	
75543	Mât télescopique premium et potence pivotante 1,50 m	



Voiles publicitaires prêts à poser

• Disponibles en 4 tailles

S, M, L et XL selon votre site d'implantation

• Voile tissu en 3 matières

- > L'Ecofix standard pour une impression traversée (visible des deux côtés)
- > L'Ecofix M1 pour l'intérieur (classé au feu M1)
- > Le Biside Fabrics pour une impression recto / verso (un visuel différent sur chaque face)

• 12 formes au choix,

pour une communication sur mesure, toutes compatibles avec le mât Pratic

• Large choix de bases pour plus d'impact

Ici, tout est permis...

Raindrop Pratic indoor à partir de **109€HT**

Playa indoor à partir de **42€HT**

Corner indoor à partir de **74€HT**



► PRO

Raindrop Pratic indoor

- ▲ Forme du kakémono : Goutte d'eau
- ▲ Classement au feu : M1
- ▲ Type d'impression : Traversée

Un event flag qui offre une surface d'affichage maximale pour communiquer en intérieur.

Kit comprenant un mât Pratic télescopique, une base en croix de 2.2 kilos et un kakémono imprimé à votre image en polyester M1 en 4 tailles : taille S 218 x 105 cm, taille M 314 x 105 cm, taille L 378 x 105 cm, taille XL 483 x 105 cm. Le mât Pratic est réutilisable avec toutes les autres formes de voile. Avec le kakémono XI, mât Pratic XL recommandé et fourni. Possibilité de changer le kakémono. Autres bases disponibles, nous consulter.

+ d'infos sur doublet.com/17lm

Réf.	Désignation	Par 1	Par 3	Par 5	Par 10
111663	Kit goutte d'eau Ecofix M1 taille S	222€HT	137€HT	130€HT	109€HT
111664	Kit goutte d'eau Ecofix M1 taille M	243€HT	154€HT	139€HT	117€HT
111665	Kit goutte d'eau Ecofix M1 taille L	287€HT	162€HT	155€HT	130€HT
111666	Kit goutte d'eau Ecofix M1 taille XL	311€HT	190€HT	165€HT	149€HT

*. Prix indiqué(s) fichiers d'impression fournis

Changer de visuel, voile seule

Réf.	Désignation	Par 1	Par 3	Par 5	Par 10
111659	Goutte d'eau Ecofix M1 taille S	154€HT	71€HT	66€HT	50€HT
111660	Goutte d'eau Ecofix M1 taille M	175€HT	88€HT	75€HT	58€HT
111661	Goutte d'eau Ecofix M1 taille L	219€HT	96€HT	91€HT	71€HT
111662	Goutte d'eau Ecofix M1 taille XL	243€HT	124€HT	102€HT	90€HT

*. Prix indiqué(s) fichiers d'impression fournis

► ESSENTIEL

Playa indoor

- ▲ Forme du kakémono : Playa
- ▲ Classement au feu : M1
- ▲ Type d'impression : Traversée

Un event flag de forme Playa de 2.30 m de haut uniquement destiné à l'intérieur. Event flag composé d'un mât télescopique en fibre de carbone, d'une platine acier et d'un kakémono en polyester imprimé (classé au feu M1). Hauteur totale 230 cm. Kakémono de 46 x 180 cm. Poids 0.9 kg.

+ d'infos sur doublet.com/196f

Réf.	Désignation	Par 1	Par 5	Par 10	Par 25
111469	Playa Indoor + kakémono	94€HT	69€HT	55€HT	42€HT
80627	Kakémono Playa 46 x 180 cm	59€HT	45€HT	33€HT	19€HT

*. Prix indiqué(s) fichiers d'impression fournis

► ESSENTIEL

Corner indoor

- ▲ Forme du kakémono : Rectangulaire
- ▲ Classement au feu : M1
- ▲ Type d'impression : Traversée

Un mât démontable d'intérieur avec une potence.

Event flag d'intérieur composé d'un mât démontable en fibre de verre, d'un trépied en métal et d'un kakémono en polyester imprimé (classé au feu M1). 2 formes disponibles. Kakémono de 70 x 170 cm. Hauteur totale 210 cm. Livré avec son sac de transport. Autres dimensions possibles sur devis.

+ d'infos sur doublet.com/16ez

Réf.	Désignation	Par 1	Par 3	Par 5	Par 10	Par 25
111471	Corner Indoor + kakémono arrondi	184€HT	123€HT	102€HT	88€HT	74€HT
111470	Corner Indoor + kakémono rectangle					

*. Prix indiqué(s) fichiers d'impression fournis

Changer de visuel, voile seule

Réf.	Désignation	Par 1	Par 3	Par 5	Par 10	Par 25
102914	Kakémono Corner arrondi Ecofix	128€HT	69€HT	49€HT	39€HT	29€HT
102912	Kakémono Corner rectangle Ecofix					

*. Prix indiqué(s) fichiers d'impression fournis



Raindrop Pratic
à partir de
92€HT

Playa Pratic
à partir de
110€HT



Corner Pratic
à partir de
99€HT



“**Personnalisez vos event flags**
Selon votre communication, personnalisez vos voiles à votre image..
Demandez conseil à notre spécialiste !”



► PRO

Raindrop Pratic

- ▲ **Forme du kakémono** : Goutte d'eau
- ▲ **Classement au feu** : aucun
- ▲ **Type d'impression** : Traversée

Une visibilité optimale, même en l'absence de vent.

Kit comprenant un mât Pratic télescopique, un fourreau à visser et un kakémono imprimé à votre image en Ecofix en 4 tailles : taille S 218 x 105 cm, taille M 314 x 105 cm, taille L 378 x 105 cm, taille XL 483 x 105 cm.

Le mât Pratic est réutilisable avec toutes les autres formes de voile. Avec le kakémono XL, mât Pratic XL recommandé et fourni. Possibilité de changer le kakémono. Autres bases disponibles, nous consulter.

+ d'infos sur doublet.com/17mg

Réf.	Désignation	Par 1	Par 3	Par 5	Par 10
111686	Kit Raindrop Ecofix taille S	197€HT	119€HT	111€HT	92€HT
111687	Kit Raindrop Ecofix taille M	216€HT	134€HT	119€HT	99€HT
111689	Kit Raindrop Ecofix taille L	255€HT	141€HT	133€HT	110€HT
111690	Kit Raindrop taille XL	287€HT	176€HT	153€HT	128€HT

*. Prix indiqué(s) fichiers d'impression fournis

► PRO

Playa Pratic

- ▲ **Forme du kakémono** : Playa
- ▲ **Classement au feu** : aucun
- ▲ **Type d'impression** : Traversée

La forme Playa vous assure visibilité et flottabilité dans toutes les conditions.

Kit comprenant un mât Pratic télescopique, un fourreau à visser et un kakémono imprimé à votre image en Ecofix en 4 tailles : taille S 203 x 90 cm, taille M 303 x 90 cm, taille L 388 x 90 cm, taille XL 463 x 90 cm.

Le mât Pratic est réutilisable avec toutes les autres formes de voile. Avec le kakémono XL, mât Pratic XL recommandé et fourni. Possibilité de changer le kakémono. Autres bases disponibles, nous consulter.

+ d'infos sur doublet.com/17m6

Réf.	Désignation	Par 1	Par 3	Par 5	Par 10
111683	Kit Playa Ecofix taille L	255€HT	141€HT	133€HT	110€HT
111682	Kit Playa Ecofix taille M	216€HT	134€HT	119€HT	99€HT
111681	Kit Playa Ecofix taille S	197€HT	119€HT	111€HT	92€HT
111684	Kit Playa Ecofix taille XL	287€HT	176€HT	153€HT	128€HT

*. Prix indiqué(s) fichiers d'impression fournis

Changer de visuel, voile seule

Réf.	Désignation	Par 1	Par 2	Par 3	Par 5	Par 10
108451	Playa Ecofix taille L	197€HT	118€HT	85€HT	79€HT	59€HT
108450	Playa Ecofix taille M	158€HT	109€HT	78€HT	65€HT	48€HT
108445	Playa Ecofix taille S	139€HT	95€HT	63€HT	57€HT	41€HT
108452	Playa Ecofix taille XL	219€HT	143€HT	110€HT	89€HT	77€HT

*. Prix indiqué(s) fichiers d'impression fournis

► PRO

Corner Pratic

- ▲ **Forme du kakémono** : Corner
- ▲ **Classement au feu** : aucun
- ▲ **Type d'impression** : Traversée

Etroit et élancé pour un maximum d'efficacité.

Kit composé d'un mât télescopique Pratic en fibre de verre, d'un fourreau à visser et d'une voile en polyester imprimé. 3 tailles : S 215 x 75 cm, M 285 x 75 cm et XL 425 x 75 cm. Mât Pratic adaptable à toutes les formes et tailles de voile (excepté taille XL avec mât Pratic XL). Un embout est fourni pour fixer le fouet au sommet du mât. Tissu M1 et recto-verso possible.

Autres bases en option.

+ d'infos sur doublet.com/17ml

Réf.	Désignation	Par 1	Par 3	Par 5	Par 10
111692	Kit corner Ecofix taille S	207€HT	128€HT	119€HT	99€HT
111693	Kit corner Ecofix taille M	226€HT	143€HT	128€HT	108€HT
111694	Kit corner Ecofix taille XL	297€HT	185€HT	162€HT	136€HT

*. Prix indiqué(s) fichiers d'impression fournis

Changer de visuel, voile seule

Réf.	Désignation	Par 1	Par 3	Par 5	Par 10
102957	Corner Ecofix taille S	139€HT	63€HT	57€HT	41€HT
102958	Corner Ecofix taille M	158€HT	78€HT	65€HT	48€HT
102959	Corner Ecofix taille XL	219€HT	110€HT	89€HT	77€HT

*. Prix indiqué(s) fichiers d'impression fournis

Event Flags

Gamme Pratic, les options

A vous de choisir

• 3 Kits Pratic

- > Pratic intérieur
- > Pratic extérieur S
- > Pratic extérieur M et L

• Les mâts télescopiques

disponibles en 4 tailles

S, M, L et XL

pour vous afficher de 2 à 5 m de haut,

et en 2 matières :

en fibre de verre
et en aluminium

+ 1 version Eco

• Les bases, 8 formes au choix

toutes compatibles avec le mât Pratic

+ d'infos sur doublet.com

Achat gros volume
**Prix ↓
Dégressif**

Les kits Pratic

Le kit mât Pratic indoor

Kit comprenant une base pliante Pratic avec pivot, un lest à eau, un sac et un mât Pratic.

Le kit mât Pratic intérieur en fibre de verre

Réf. 94524

55€HT

Le kit mât Pratic intérieur en aluminium

Réf. 94523

55€HT



Le kit mât Pratic outdoor - Taille S

Le kit comprenant une base soucoupe Pratic, un lest à eau, un sac et un mât Pratic.

Le kit mât Pratic intérieur en fibre de verre

Réf. 94525

79€HT

Le kit mât Pratic intérieur en aluminium

Réf. 94526

89€HT



Le kit mât Pratic outdoor - Taille M et L

Le kit comprenant une base pliante Spider Roll avec pivot, un lest à eau, un sac et un mât Pratic.

Le kit mât Pratic intérieur en fibre de verre

Réf. 94528

102€HT

Le kit mât Pratic intérieur en aluminium

Réf. 94527

102€HT



Le mât Pratic

Le mât télescopique Pratic vous permet d'adapter des kakémonos de formes et de tailles différentes.

Son système de serrage ainsi que les 2 fouets à emboîter vous permettent de vous afficher de 2 à 5 m de hauteur.

Mât disponible en deux matières et deux tailles :

normal pour les kakémonos de tailles S, M

et L et XL pour les kakémonos de taille XL.

+ d'infos sur doublet.com/8d5

Réf.	Désignation	Par 1
83706	Mât pratic standard en fibre de verre	32€HT
92238	Mât pratic standard en aluminium	38€HT
96230	Mât pratic XL en fibre de verre	46€HT

Mât Pratic à partir de

32€HT

Fouet en fibre de verre haute résistance tronconique



Manchon en aluminium rotatif

Bague de tension du kakémono

Poignées de serrage

Le mât économique

ESSENTIEL (41)

Mât Event Budget

Le meilleur rapport qualité prix pour afficher vos visuels en intérieur ou extérieur.

Le mât Event budget vous permet d'adapter des kakémonos de formes et de tailles différentes (hormis Corner et Cherokee)

Son système de tronçons emboîtables en fait un mât facile à transporter et à installer.

+ d'infos sur doublet.com/167r

Réf.	Désignation	Par 1
109840	Mât event budget S	19€HT
109839	Mât event budget M	29€HT
109810	Mât event budget L	39€HT

*. Prix indiqué(s) hors frais de livraison



Les bases spécifiques

Base Autocal Pratic

▲ Poids : 2 kg

Compatible avec le mât Pratic.

Permet de caler votre Event Flag sous les roues d'un véhicule ou sous un lest (non fourni).

Dimensions : 50 x 26,5 x 25 cm.

Poids : 2 kg. Utilisable avec mât Pratic et Event Budget.

+ d'infos sur doublet.com/4uw

Réf. 87288

39€HT



Base lestée 45kg

▲ Poids : 45 kg

Une base à roulette de 45 kg pour des mâts de 2.5 à 5.5 cm.

+ d'infos sur doublet.com/77w

Réf. 100603

149€HT



Base Spider roll Pratic

▲ Poids : 4.4 kg

Base en croix pliable avec pivot rotatif inclus.

Dimensions dépliée : 115 x 115 x 8 cm. Dimensions pliée : 72 x 11 cm. Poids : 4,4 kg.

+ d'infos sur doublet.com/p6

Réf. 94486

39,90€HT



Base Eco Pratic

▲ Poids : 18 kg

Pratique grâce à sa poignée et son fourreau en résine adaptable aux mâts de 1,8 à 3,8 cm de section. Possibilité de personnalisation à partir de 1000 exemplaires. Diamètre 40 cm. Poids 18 kg.

+ d'infos sur doublet.com/4v6

Réf. 90508

39€HT



Base à roulettes Pratic à lester

▲ Poids : 20 kg

Base équipée de 2 roulettes et d'un fourreau plastique.

+ d'infos sur doublet.com/4vl

Réf. 83136

49€HT



Base à roulettes Pratic lestée

▲ Poids : 30 kg

Base équipée de 2 roulettes et d'un fourreau plastique.

+ d'infos sur doublet.com/4vg

Réf. 83215

79€HT

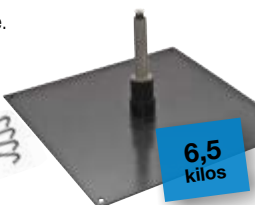

Platine Pratic

▲ Poids : 6.5 kg

Platine de 6,5 kg avec pivot rotatif.

4 perforations pour fixation dans le sol.

Dimensions : 40 x 40 x 21 cm.

+ d'infos sur doublet.com/50v

Réf. 98641

59€HT

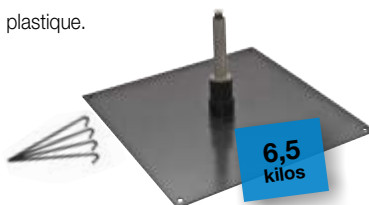

Fourreau Pratic à visser

Hauteur 52 cm. Poids 0.50 kg.

+ d'infos sur doublet.com/g6y

Réf. 83047

19€HT



Kit manchon Pratic

Accrochez simplement vos drapeaux publicitaires (event flags) à vos barrières, tentes pop up ou autres structures avec le kit Manchon Pratic.

Attention ne fonctionne pas avec tente Eos et Titan.

+ d'infos sur doublet.com/4bv

Réf. 90480

35€HT

Event Flags

Pour plus d'impact !
accordez vos couleurs
2 formes, 9 coloris



Accordez la couleur de vos bases à la couleur de vos voiles. Bases à lester fonctionnelles, dynamiques, attractives disponibles en 9 coloris. Idéales pour une utilisation en intérieur comme extérieur.

Base à lester windcolor 13 kg

Base à lester pour utilisation intérieure / extérieure. Dim : diam. 37 x h. 20 cm. Poids à vide 1.9 kg. Poids lesté (eau) 13 kg. Poids lesté (sable) 20 kg. 9 couleurs (Min de commande 25 pcs blanc et violet).

+ d'infos sur doublet.com/17bc

Base à lester windcolor 30 kg

Base à lester pour utilisation intérieure/extérieure. Dim : l. 61 x p. 61 x h. 20 cm. Poids vide 4.6 kg. Poids lesté (eau) 30 kg. Poids lesté (sable) 50 kg. 9 couleurs (Min. de commande 25 pièces blanc et violet).

+ d'infos sur doublet.com/17bh

	Base 13 kg	Base 30 kg
Noire	111443	111445
Blanche	111748	111756
Violette	111749	111757
Rose	111750	111758
Bleue	111751	69€HT 111759
Verte	111752	111760
Jaune	111753	111761
Orange	111754	111762
Rouge	111755	111763



Mâts travers de rue

Mât fixe 4 m +
girouette pour manche
diamètre 30 cm
à partir de

849€HT

Manche à vent
diamètre 30 cm
(longueur 1 m)
à partir de

79€HT

Indiquez la direction et la vitesse du vent

PRO

Manche à vent standard STNA

Manche à vent sur mât basculant disponible en trois diamètres, conforme aux réglementations de STNA.

[+ d'infos sur doublet.com/4gg](http://doublet.com/4gg)

Réf.	Désignation	Par 1
77632	Mât basculant 7,40 m + haubans + girouette pour manche diamètre 60 cm	2460€HT
44723	Mât basculant 7,40 m + haubans + girouette pour manche diamètre 50 cm	2450€HT
44725	Mât basculant 7,40 m + haubans + girouette pour manche diamètre 100 cm	2470€HT
17788	Manche à vent diamètre 50 cm (longueur 2,25 m)	126€HT
77633	Manche à vent diamètre 60 cm (longueur 2,40 m)	169€HT
44712	Manche à vent diamètre 100 cm (longueur 4,50 m)	270€HT
44726	Kit d'éclairage de manche à vent	690€HT
44727	Feu d'obstacle rouge 8000 h (spécial tête de mât)	289€HT

*. Prix indiqué(s) hors frais de livraison

ESSENTIEL

Manche à vent version simple

Une manche à vent simplifiée disponible en deux diamètres (30 et 40 cm) avec un mât fixe ou pivotant.

[+ d'infos sur doublet.com/4gl](http://doublet.com/4gl)

Réf.	Désignation	Par 1
44719	Mât fixe 4 m + girouette pour manche diamètre 30 cm	849€HT
44721	Mât basculant 4 m + girouette pour manche diamètre 30 cm	998€HT
44720	Mât fixe 4 m + girouette pour manche diamètre 40 cm	949€HT
44722	Mât basculant 4 m + girouette pour manche diamètre 40 cm	1090€HT
44710	Manche à vent diamètre 30 cm (longueur 1 m)	79€HT
44711	Manche à vent diamètre 40 cm (longueur 2,5 m)	120€HT

*. Prix indiqué(s) hors frais de livraison



Manche à vent version simple



Une banderole en travers de rue qui se change sans nacelle

PRO

Mâts travers de rue pour banderole

Équipé d'un système de levage par treuil, le kit de mâts de travers de rue se révèle très pratique pour installer une banderole au dessus d'une rue passante ou piétonne. En la changeant depuis le sol, vous évitez l'utilisation d'une nacelle.

Mât en acier galvanisé et laqué du coloris de votre choix. Optimisé pour l'accroche d'une banderole de 5 m de long sur 70 cm de large. L'écartement maximal entre les mâts ne doit pas dépasser 15 m.

Hauteur totale du mât 700 cm, hauteur hors-sol 630 cm, diamètre 13,9 cm, largeur de la banderole 70 cm, longueur de la banderole 500 cm maximum.

Mâts livrés avec des fourreaux de fixation au sol d'un diamètre de 15,9 cm.

Notre bureau d'études peut étudier toute demande hors standard.

[+ d'infos sur doublet.com/45m](http://d'infos sur doublet.com/45m)



Réf.	Désignation	Par 1
70042	Ensemble de deux mâts	3180€ ^{HT}
85541	Banderole pour mâts travers de rue	349€ ^{HT}
91552	Kit d'accroche mâts travers de rue	89€ ^{HT}

*. Prix indiqué(s) hors frais de livraison

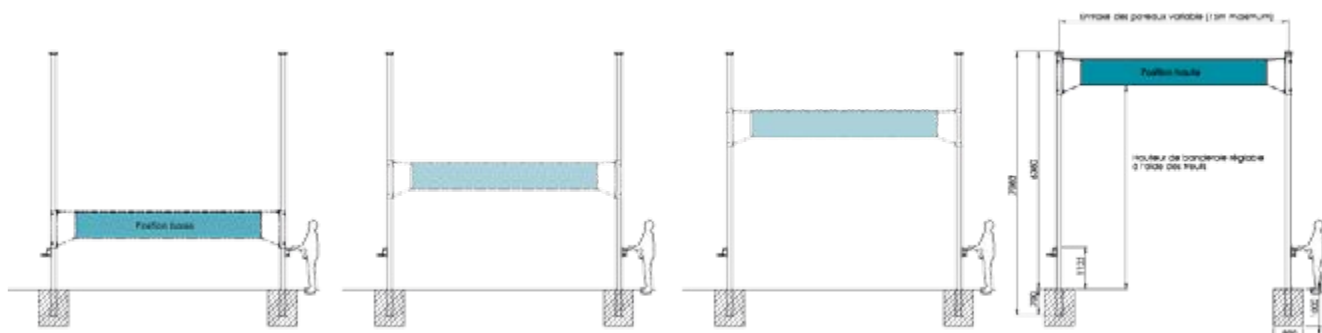

Bien choisir votre pavoisement de rue



Décorez vos avenues et boulevards, aux couleurs de vos manifestations, tout au long de l'année, grâce à un pavoisement de rue conçu sur-mesure.

1. Le système de fixation

Selon la visibilité et la lisibilité recherchées, vous avez le choix entre :

> un système composé de 2 potences pour maintenir le visuel parfaitement tendu quel que soit le vent.

> un système composé d'une seule potence, qui laisse le visuel flotter pour attirer le regard.

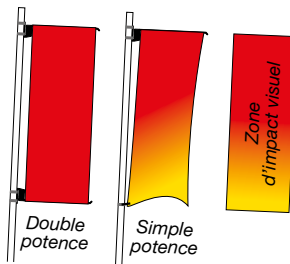

La zone rouge correspond à la zone d'impact visuel. Dans le cas d'un système à double potence, vous pouvez utiliser 100% du visuel. Pour le système simple potence, il est nécessaire de focaliser l'attention sur le haut, car le bas est en mouvement.

2. La taille du visuel

Nous proposons le système de fixation en 2 largeurs : 60 et 80 cm. Plusieurs hauteurs sont disponibles en fonction de votre visuel et de l'impact recherché. Si votre kakémono est positionné au dessus d'un trottoir ou d'une rue, vous devez prendre en compte la hauteur de passage éventuel des piétons ou des véhicules... (prévoir jusqu'à 4,50 m minimum).

Choisir la bonne taille de kakémono

Pour éviter de fragiliser vos poteaux, candélabres et lampadaires, nous vous conseillons selon la zone où vous vous situez, d'installer des kakémonsos qui correspondent aux dimensions suivantes.

Calculs réalisés pour un Flexifix à double potence.

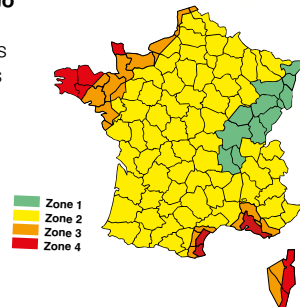

Largeur	60 cm	80 cm
zone de vent 1	300 cm	250 cm
zone de vent 2	270 cm	220 cm
zone de vent 3	240 cm	190 cm
zone de vent 4	200 cm	déconseillé

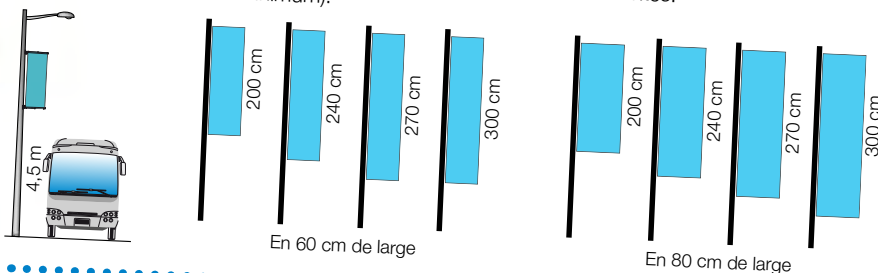

3. La matière

Trois matières sont proposées pour vos kakémonsos.

Matière	Durée de vie	Impression R°/ V°	Perméabilité à l'air	Flottabilité	Recyclabilité
Écofix®	★★★	★	★★★★	★★★★	★★★★
Bi-side	★★★★	★★★★★	★★	★★★★★	★★★★
Bâche PVC	★★★★★	★★★★★	★	★★★★	★★



ESSENTIEL

Kakémons en Ecofix pour Flexifix

Des kakémons pour des supports Flexifix simple potence.

Kakémo en tissu Ecofix confectionné avec un fourreau haut, une sangle et des oeillets sur un côté. Impression traversée. Pour un flexifix simple potence.

[+ d'infos sur doublet.com/g5z](http://doublet.com/g5z)

Réf.	Désignation	Par 1	Par 5
110547	Ecofix 60 x 200 cm	123€ ^{HT}	39€ ^{HT}
110548	Ecofix 60 x 240 cm	129€ ^{HT}	46€ ^{HT}
110549	Ecofix 60 x 270 cm	137€ ^{HT}	49€ ^{HT}
110550	Ecofix 60 x 300 cm	149€ ^{HT}	53€ ^{HT}
110552	Ecofix 80 x 200 cm	128€ ^{HT}	48€ ^{HT}
110554	Ecofix 80 x 240 cm	138€ ^{HT}	52€ ^{HT}
110555	Ecofix 80 x 270 cm	144€ ^{HT}	56€ ^{HT}
110557	Ecofix 80 x 300 cm	152€ ^{HT}	59€ ^{HT}

*. Prix indiqué(s) fichiers d'impression fournis

PRO

Kakémons en Biside pour Flexifix

Des kakémons recto-verso pour des supports Flexifix simple potence.

Kakémo en tissu opaque Biside imprimé recto-verso et classé au feu M1, confectionné avec un fourreau haut, une sangle et des oeillets sur un côté.

[+ d'infos sur doublet.com/g6e](http://doublet.com/g6e)

Réf.	Désignation	Par 1	Par 5
110558	Biside 60 x 200 cm	163€ ^{HT}	89€ ^{HT}
110559	Biside 60 x 240 cm	179€ ^{HT}	94€ ^{HT}
110562	Biside 80 x 200 cm	189€ ^{HT}	105€ ^{HT}
110560	Biside 60 x 270 cm	192€ ^{HT}	106€ ^{HT}
110561	Biside 60 x 300 cm	204€ ^{HT}	117€ ^{HT}
110563	Biside 80 x 240 cm	212€ ^{HT}	119€ ^{HT}
110564	Biside 80 x 270 cm	229€ ^{HT}	124€ ^{HT}
110565	Biside 80 x 300 cm	245€ ^{HT}	133€ ^{HT}

*. Prix indiqué(s) fichiers d'impression fournis

EXPERT

Kakémons en PVC pour Flexifix

Des kakémons en PVC imprimés recto-verso pour des supports Flexifix double potence.

Kakémons en PVC imprimés sur les deux faces avec fourreaux haut et bas et des oeillets aux coins.

[+ d'infos sur doublet.com/g6j](http://doublet.com/g6j)

Réf.	Désignation	Par 1	Par 5
110566	PVC 60 x 200 cm	145€ ^{HT}	79€ ^{HT}
110567	PVC 60 x 240 cm	159€ ^{HT}	83€ ^{HT}
110568	PVC 60 x 270 cm	167€ ^{HT}	86€ ^{HT}
110570	PVC 80 x 200 cm	168€ ^{HT}	87€ ^{HT}
110569	PVC 60 x 300 cm	179€ ^{HT}	91€ ^{HT}
110571	PVC 80 x 240 cm	189€ ^{HT}	94€ ^{HT}
110572	PVC 80 x 270 cm	199€ ^{HT}	99€ ^{HT}
110573	PVC 80 x 300 cm	215€ ^{HT}	109€ ^{HT}

*. Prix indiqué(s) fichiers d'impression fournis





Supports Flexifix®

Pavoisez vos poteaux et lampadaires sans les fragiliser avec les supports Flexifix®.

Conçu par Doublet, en partenariat avec l'Office National d'Études et de Recherches Aérospatiales, ce système breveté de potences flexibles vous permet d'accrocher des bannières en tissu ou en bâche en limitant au maximum la prise au vent. Votre bannière pivote sur un axe de 60°C au gré du vent et réduit ainsi l'effet de résonance dans le poteau.

Grâce au système d'accroche Flexifix®, vous pouvez facilement décorer vos rues, avenues et parkings, en annonçant vos prochains événements. Le système peut être fixé de manière temporaire ou permanente, et vous permet de changer vos visuels régulièrement.

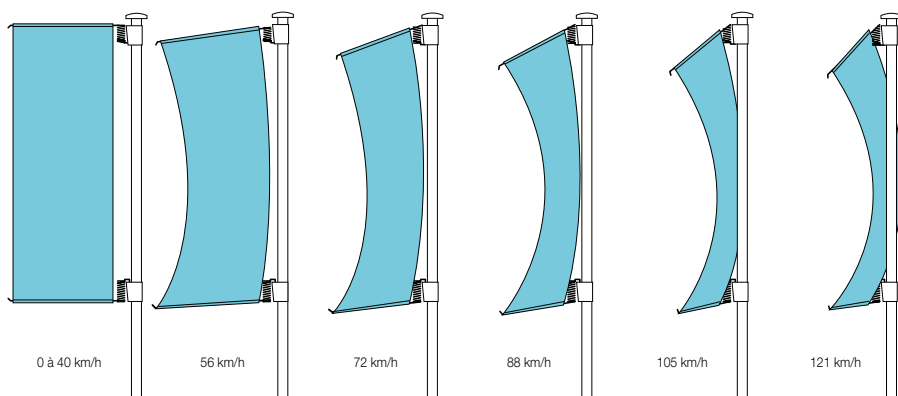

Une résistance à toute épreuve

Le support Flexifix® est intégralement fabriqué en acier galvanisé, pour une parfaite résistance aux rayons UV et aux intempéries.

Composé uniquement d'une seule pièce, le Flexifix est capable de résister aux vitesses de vent les plus importantes. Pour ne pas fragiliser votre poteau, il suit le sens du vent en fonction de sa vitesse. En absence de vent, il revient à sa position initiale. Il restreint ainsi le phénomène de résonance.

Adaptable dans toutes les situations

Les supports Flexifix® s'adaptent à tous les types de poteaux et candélabres de diamètre supérieur ou égal à 8 cm.

Les kits comprennent : potence, sangles à cliquets, clips de maintien et cerclage. Colliers de cerclage en options.

Faciles à installer, ils se montent sans outils. Une notice est fournie avec le kit.

Décorez vos rues grâce au système de fixation Flexifix®



GARANTIE
5 ANS



Support flexifix simple potence

Economique et facile à installer sur un candélabre, le support laisse flotter le bas de la bannière au vent.

Préconisé pour des bannières en tissu, comprenant une potence haute et un point d'accroche (oeillet ou anneau) dans le bas de la bannière pour être fixé au poteau par une sangle.

[+ d'infos sur doublet.com/4fm](http://doublet.com/4fm)

Système de fixation	Potence haute sangle bas
Impression	Recto
Tenue du visuel au vent	Libre
Visibilité	Bonne
Composition de la bannière	Tissu

Réf.	Désignation	Par 1	Par 10	Par 25
43065	Supports Flexifix® 60 cm			
43066	Supports Flexifix® 80 cm	69€ ^{HT}	65€ ^{HT}	55€ ^{HT}
43067	Supports Flexifix® 95 cm			

Options :

Bannières pour Flexifix® > p.47



Accessoires



Collier de cerclage

Une finition plus esthétique à la place des sangles.

Collier inox de 16 mm de large disponible en 3 tailles. Montage facile sans outil lourd. Verrouillage de sécurité pour bloquer le collier avec des embouts fournis en option. 4 colliers pour un Flexifix simple potence. 6 colliers pour un Flexifix double potence.

[+ d'infos sur doublet.com/8c1](http://doublet.com/8c1)

Réf.	Désignation	Par 1
100575	Embout pour cerclage (x 2)	4€ ^{HT}
100572	Collier pour diamètre 70/100 mm	5€ ^{HT}
100573	Collier pour diamètre 100/130 mm	
100574	Collier pour diamètre 130/190 mm	6€ ^{HT}



GARANTIE
5 ANS

Support Flexifix double potence

Avec ses potences haute et basse, ce support Flexifix® vous garantit une parfaite lisibilité sur l'intégralité de votre visuel. Quelque soit le vent, votre bannière sera toujours tendue et lisible.

Recommandé pour des bannières en bâches imprimées recto ou recto-verso, comprenant une potence haute et basse avec des fourreaux dans la bâche. Livré avec ses 4 sangles.

[+ d'infos sur doublet.com/4fr](http://doublet.com/4fr)

Système de fixation	Double potence (haute et basse)
Impression	Recto/verso
Tenue du visuel au vent	Maintenu
Visibilité	Très bonne
Composition de la bannière	PVC ou tissu

Réf.	Désignation	Par 1	Par 10	Par 25
42047	Support haut et bas flexifix 60 cm (la paire)			
42082	Supports Flexifix® 80 cm (la paire)	109€ ^{HT}	99€ ^{HT}	89€ ^{HT}
42083	Supports Flexifix® 95 cm (la paire)			



Bannières personnalisées

Transformez poteaux et lampadaires en mâts pour communiquer !



► PRO

Extender flag

Grâce à ce kit de montage, votre bannière reste déployée même en l'absence de vent.

Avec l'Extender Flag, plus besoin de potence au sommet de votre mât ou de votre poteau. La tige en fibre de verre de l'Extender maintient votre bannière dépliée, même en l'absence de vent.

L'Extender flag nécessite une confection spécifique sur la bannière. Le kit de montage comprend une tige de fibre de verre, un sandow et une finition avec fourreau sur la bannière. Pour les mâts avec antivol, une finition particulière est prévue.

Le kit est réutilisable avec d'autres bannières confectionnées avec les fourreaux prévus à cet effet.

Utilisable uniquement sur un mât simple.

[+ d'infos sur doublet.com/g7d](http://doublet.com/g7d)

Réf.	Désignation	Par 1
102160	Finition pour flag extender (élastique)	Sur devis
102161	Kit flag extender 3 mm (tige + élastique)	

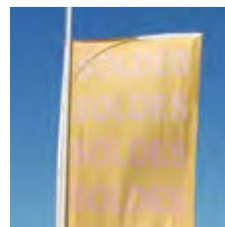

Avec l'Extender, vos bannières flottent sans vent !



► ESSENTIEL



Kit Easy pavillon

Transformez simplement et rapidement vos candélabres en mâts pour pavillons.

Kit complet comprenant : une sangle haute et une sangle basse avec anneau de passage de drisse, 8 m de drisse 6 mm. S'adapte à tous les candélabres de moins d'un mètre de diamètre.

Montage rapide et sans outils.

[+ d'infos sur doublet.com/4bl](http://doublet.com/4bl)

Kit Easy pavillon Réf. 44841 34€^{HT}



NOUVEAU

EXPERT

Porte-bannière aluminium gris anodisé

Un mât à double potence pour bannière de 4m de haut pour communiquer.

Mât fixe aluminium anodisé (diam. 100 mm). Deux potences ajustables pour tension du kakémono. Hauteur 4 m. Bannière de 160 x 50 cm. Fixation par fourreau, platine basculante ou manchon (non fournis).

[+ d'infos sur doublet.com/19ab](http://d'infos-sur-doublet.com/19ab)

Réf.	Désignation	Par 1
112804	Porte-bannière aluminium gris anodisé	419€ ^{HT}
101057	platine mat alu Ø 100mm	129€ ^{HT}
98637	Manchon acier pour mât Ø 100 mm	59€ ^{HT}
113518	Fourreau Ø 100 mm	69€ ^{HT}

Porte-bannière aluminium gris anodisé à partir de

419€^{HT}



PRO

Porte-enseigne avec crochets

Porte-enseigne munie de deux crochets pour tendre le kakémono.

Potences acier galvanisé laqué blanc 6 cm (diam.) de 60 et 80 cm. Fond bombé. Crochets pour fixation du kakémono avec mini-sandows. Platine murale en acier percée de 4 trous (visserie non fournie). Kakémono en option.

[+ d'infos sur doublet.com/4r5](http://d'infos-sur-doublet.com/4r5)

Réf.	Désignation	Par 1
111611	Potences laquées 60 cm avec crochets (la paire)	144€ ^{HT}
111610	Potences galvanisées 60 cm avec crochets (la paire)	96€ ^{HT}
83084	Potences laquées 80 cm avec crochets (la paire)	154€ ^{HT}
83083	Potences galvanisées 80 cm avec crochets (la paire)	102€ ^{HT}



EXPERT

Porte-enseigne réglable en inox

Porte-enseigne réglable pour ajuster la tension du kakémono.

Potences en inox de 4,1 cm (diam.) et 72 cm de long avec potence de tension. Platine murale de 19.8 x 19.1 cm. Visserie conseillée diamètre 12, non fournie. Vendues par paire.

Kakémono en option en bâche PVC opaque de 59 cm de large.

[+ d'infos sur doublet.com/4qv](http://d'infos-sur-doublet.com/4qv)

Réf.	Désignation	Par 1
75162	Porte-enseigne réglable 72 cm (la paire)	360€ ^{HT}
75480	Kakémono PVC 59 x 100 cm	127€ ^{HT}
75482	Kakémono PVC 59 x 180 cm	169€ ^{HT}
75483	Kakémono PVC 59 x 260 cm	211€ ^{HT}

Systemes d'accroche sur facade

NOUVEAU

Un mat mural pour hisser vos pavillons sur votre facade

PRO

Mat de facade Elevator

▲ Changement du visuel : Avec une manivelle depuis le sol

▲ Durée de vie :

▲ Elasticité au vent :

▲ Esthétique : Δ Δ Δ Δ

▲ Facilité d'entretien : Δ Δ Δ

▲ Degré de recyclabilité :

Accrochez sur votre facade un mat pour hisser vos couleurs !

Rail en aluminium équipé d'une manivelle amovible et d'une drisse intérieure, pour hisser un pavillon. Hauteur 4,80 m. Fixations non fournies.

+ d'infos sur doublet.com/19tm

Réf.	Par 1	Par 3
113561	599€ ^{HT}	429€ ^{HT}

*. Prix indiqué(s) hors frais de livraison



Le mat de facade incliné à 30°, 60° ou 90°

PRO

Mat de facade

Composez votre mat de facade selon l'angle et la longueur souhaités.

Mat acier plastifié blanc diam. 65 mm, disponible en 3 longueurs. Platine laquée blanc de 30 x 40 cm, proposée en 3 inclinaisons

+ d'infos sur doublet.com/1a6j

Réf.	Désignation	Par 1
113900	Hampe de facade 150 cm - diam. 40 mm	29€ ^{HT}
113901	Hampe de facade 200 cm - diam. 40 mm	41€ ^{HT}
113902	Hampe de facade 300 cm - diam. 40 mm	55€ ^{HT}
113899	Platine murale 90° pour hampe 40 mm	
113898	Platine murale 60° pour hampe 40 mm	59€ ^{HT}
113897	Platine murale 30° pour hampe 40 mm	



PRO

Porte-drapeaux de facade blanc

▲ Angle d'inclinaison : 30 °C

▲ Diamètre de la hampe : 26 mm

▲ Nombre de drapeaux : 1, 2, 3

Porte-drapeaux blancs pour hampe de 26 mm.

Tube carré acier laqué blanc.

+ d'infos sur doublet.com/4fc

Réf.	Désignation	Par 1
1313	Porte-drapeaux pour 1 hampe - diamètre 26 mm	27€ ^{HT}
1314	Porte-drapeaux pour 2 hampes - diamètre 26 mm	31€ ^{HT}
3175	Porte-drapeaux pour 3 hampes - diamètre 26 mm	35€ ^{HT}

PRO

Porte-drapeaux de facade métal

▲ Angle d'inclinaison : 30 °C

▲ Diamètre de la hampe : 22 mm

▲ Nombre de drapeaux : 1, 2, 3, 5

Porte-drapeaux aspect acier pour hampes de 22 mm.

Tube d'acier rond électrozingué.

+ d'infos sur doublet.com/4f2

Réf.	Désignation	Par 1
52613	Porte-drapeaux de facade pour 1 hampe - diamètre 22 mm	17€ ^{HT}
52615	Porte-drapeaux de facade pour 2 hampes - diamètre 22 mm	23€ ^{HT}
52616	Porte-drapeaux de facade pour 3 hampes - diamètre 22 mm	27€ ^{HT}
52617	Porte-drapeaux de facade pour 5 hampes - diamètre 22 mm	38€ ^{HT}

Ecusson pour 5 drapeaux



Pose de 5 drapeaux



Europe

France RF

France LEF

Personnalisé

PRO

Ecusson français

Pour hampe de drapeaux de 28 mm.

Porte-drapeaux en métal 5 hampes. Ecusson en PVC expansé Dim. 40 x 50 cm.

+ d'infos sur doublet.com/4f2

Réf.	Désignation	Par 1
1317	France	55€ ^{HT}
113965	France LEF	
1318	France RF	61€ ^{HT}
44611	Europe	55€ ^{HT}

Réf.	Par 1	Par 5	Par 10
3174	168€ ^{HT}	140€ ^{HT}	97€ ^{HT}



Dispositif anti-enroulement pour mat incliné.

+ d'infos sur doublet.com/4fh

Réf.	Désignation	Par 1
17921	Anti-enrouleur 75 cm	60€ ^{HT}
17922	Anti-enrouleur 120 cm	77€ ^{HT}

L'affaire à faire !

Pour les façades de vos écoles, collèges, lycées et mairies

► PRO

Kit drapeaux façade de mairie

Un kit de 5 drapeaux français et européens pour une façade de mairie.

Kit 3 drapeaux Français + 2 drapeaux européens + 1 écusson. Drapeau de 60x90 cm en ecofix, sur hampe bleue. Ecusson français avec ou sans mention.

+ d'infos sur doublet.com/1a0p

Réf.	Désignation	Par 1
113968	Kit écusson FR + 3 drap. FR 60 x 90 + 2 drap. UE 60 x 90 cm	99€ ^{HT}
113966	Kit écusson LEF + 3 drap. FR 60 x 90 + 2 drap. UE 60 x 90 cm	
113969	Kit écusson RF + 3 drap. FR 60 x 90 + 2 drap. UE 60 x 90 cm	104€ ^{HT}

► PRO

Kit drapeaux façade d'école

Un kit de drapeaux français et européen avec un écusson portant la devise Liberté Egalité Fraternité pour les façades des écoles, collèges et lycées.

Kit comprenant un écusson porte-drapeau, un drapeau Français et européen en Ecofix 60 x 90 cm. Ecusson avec ou sans devise Liberté Egalité Fraternité.

+ d'infos sur doublet.com/1a9g

Réf.	Désignation	Par 1
113970	Kit écusson FR + drap. FR 60 x 90 + drap. UE 60 x 90 cm	69€ ^{HT}
113971	Kit écusson LEF + drap. FR 60 x 90 + drap. UE 60 x 90 cm	

Kit drapeaux façade de mairie à partir de

99€HT

Kit drapeaux façade d'école à partir de

69€HT



Drapeaux de prestige

EXPERT 

Drapeau de prestige d'intérieur M1

Un drapeau d'intérieur de prestige, confectionné avec une frange or.

Drapeau en tissu opaque satiné classé au feu M1, de 100 x 120 cm, impression recto-verso. Finition avec franges or bouillon au pourtour. Vendu sans socle et sans hampe.

[+ d'infos sur doublet.com/8hg](http://doublet.com/8hg)

Drapeau de prestige d'intérieur M1

Réf. 10230 **325€^{HT}**



Frange rayonne



Frange or bouillon

La hampe d'intérieur prestige



EXPERT

Hampe en bois verni

Une hampe avec pointe dorée prestigieuse.

Hampe démontable en bois verni avec embouts et pointe en métal doré. Hauteur totale 225 cm. Diamètre 30 mm.

[+ d'infos sur doublet.com/16ta](http://doublet.com/16ta)

Hampe en bois verni Réf. 102195 **193,50€^{HT}**



EXPERT

Socle en bois verni

Socles en bois pour drapeaux d'intérieur.

Socle en stratifié pour hampes de drapeaux, disponible en 3 modèles : 1, 2 ou 3 hampes.

[+ d'infos sur doublet.com/4dt](http://doublet.com/4dt)

Réf.	Désignation	Par 1
102187	1 hampe	154,90€^{HT}
102188	2 hampes	174,90€^{HT}
102189	3 hampes	194,90€^{HT}

La hampe d'intérieur simple

PRO

Hampe aluminium

Hampe pour drapeau d'intérieur.

Hampe aluminium laqué noir. Dim : L. 200 x diam. 30 mm.

[+ d'infos sur doublet.com/1a6y](http://doublet.com/1a6y)

Hampe aluminium Réf. 113908 **14,90€^{HT}**

NOUVEAU



Socle en Epoxy

Socle pour une à 6 hampes de drapeaux en Epoxy laqué noir.

Socle en Epoxy pouvant accueillir de 1 à 6 drapeaux montés sur une hampe standard Doublet, de 35 mm de diamètre maximum.

Manchon réducteur en option pour hampe de 20 mm.

[+ d'infos sur doublet.com/4do](http://doublet.com/4do)

Réf.	Désignation	Par 1
52691	1 place	73€^{HT}
91063	2 places	78€^{HT}
52692	3 places	91€^{HT}
52693	6 places	103€^{HT}
111455	Manchon réducteur	12,40€^{HT}



Manchon réducteur

La hampe de défilé économique



Hampe télescopique en aluminium

Idéale pour des défilés grand public, à l'occasion d'événements sportifs ou culturels, cette hampe télescopique en aluminium est réglable en hauteur jusqu'à 1.90 m.

[+ d'infos sur doublet.com/4cz](http://doublet.com/4cz)

Hampe télescopique en aluminium Réf. 5783 **30€^{HT}**



Drapeaux de prestige

NOUVEAU



PRO

Baudrier en cuir blanc

Un baudrier en cuir blanc robuste pour vous aider à porter votre drapeau de défilé.

Baudrier en cuir blanc. Manchon de 11 cm (long.) et 30 mm (diam. max).

[+ d'infos sur doublet.com/18yx](#)

Baudrier en cuir blanc

Réf. 5530 **54,90€HT**



PRO

Baudrier en cuir noir

Un baudrier en cuir robuste de fabrication française pour vos drapeaux de défilé.

Baudrier en cuir noir. Manchon pour hampe de 4 cm de diamètre max.

[+ d'infos sur doublet.com/194w](#)

Baudrier en cuir noir

Réf. 2260 **49,90€HT**



Etui noir

Longueur 140 cm. Housse en option.

[+ d'infos sur doublet.com/1abt](#)

Réf. 1297 **44,60€HT**

Housse imperméable transparente

Réf. 5296 **31,80€HT**

Pour les défilés en véhicules officiels

Drapeau de voiture prestige

Le drapeau de voiture se pose sur la carrosserie à l'aide d'un socle magnétique.

Facile à poser sur tous les types de véhicules grâce à sa base magnétique.

[+ d'infos sur doublet.com/196k](#)



A

Réf.	Désignation	Par 1
92474	Drapeau de voiture prestige 30 x 45 cm	105€HT
70053	Frange bouillonnette pour drapeau de voiture	11€HT
92211	Hampe métal 40 cm avec base caoutchouc	79€HT



Noeud frangé tricolore

Réf. 2519 **29,90€HT**

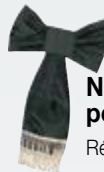

Noeud frangé pour deuil

Réf. 1298 **26,60€HT**



Lettres satinés or, brodées en application frisée



Lettres fil d'or, brodées Cornely



Lettres en Lurex or, bourdonnée machine, fil jaune or



Drapeau de défilé à partir de **293€HT**



PRO

Drapeau de défilé

Drapeau de défilé brodé à la main de fils dorés

Drapeau tricolore fabriqué en faille rhodia de 100 x 120 cm. Tissu double épaisseur, triplure à l'intérieur, franges bouillon or au pourtour, pattes d'attache dorées et galon or pour la hampe. Lettrage brodé proposé en 3 finitions (prix à la lettre). Possibilité d'ajouter des motifs sur devis. Autre dimension sur devis. Hampe en option.

[+ d'infos sur doublet.com/4en](#)

Réf.	Désignation	Par 1
1303	Le drapeau sans inscription et sans motif	293€HT
1302	La lettre satinée or brodée	14,30€HT
1301	La lettre en fil d'or brodée cornely	13,30€HT
1300	La lettre en Lurex or et fil jaune or	11,10€HT

*. Prix indiqué(s) fichiers d'impression fournis

ESSENTIEL

Drapeau de défilé imprimé

Le drapeau de défilé à petit prix.

Drapeau en tissu imprimé recto-verso, double épaisseur, de 100 x 120 cm, avec triplure et frange au pourtour. Vendu sans hampe.

[+ d'infos sur doublet.com/fyh](#)

Drapeau de défilé imprimé Réf. 102119 **335€HT**

*. Prix indiqué(s) fichiers d'impression fournis

Drapeaux de table

Drapeaux plastiques à la main

Drapeaux à agiter à la main



PRO

Drapeau français en plastique à main

Des drapeaux français de petite taille à agiter avec la main. Drapeau français en polyéthylène sur hampe en plastique. Dimensions : 9,5 x 16 cm sur hampe de 25 cm et 20 x 30 cm sur hampe de 50 cm. Vendu en sachet de 10 ou 100 ex.

[+ d'infos sur doublet.com/fvk](http://d'infos.sur.doublet.com/fvk)

Réf.	Désignation	Par 1
39299	Drapeau plastique FR 16 x 9,5 cm (sachet 10 ex.)	4,20€ ^{HT}
39328	Drapeau plastique FR 16 x 9,5 cm (sachet 100 ex.)	31,50€ ^{HT}
83882	Drapeau plastique FR 20 x 30 cm (sachet 10 ex.)	6,30€ ^{HT}
83883	Drapeau plastique FR 20 x 30 cm (sachet 100 ex.)	54,60€ ^{HT}



PRO

Drapeaux des nations en plastique à main

Drapeaux des principales nations de petite taille à agiter avec la main. Drapeau en polyéthylène imprimé de 9,5 x 16 cm, sur hampe plastique de 25 cm. Vendu par 10 ou 100 ex.

[+ d'infos sur doublet.com/fvp](http://d'infos.sur.doublet.com/fvp)

Réf.	Désignation	Par 1
41858	Drapeau Européen 9.5 x 16 cm (sachet 10 ex.)	4,24€ ^{HT}
41859	Drapeau Européen 9.5 x 16 cm (sachet 100 ex.)	31€ ^{HT}
39289	Drapeau Allemand 9.5 x 16 cm (sachet 10 ex.)	4,24€ ^{HT}
39319	Drapeau Allemand 9.5 x 16 cm (sachet 100 ex.)	31€ ^{HT}
39296	Drapeau Espagne 9.5 x 16 cm (sachet 10 ex.)	4,24€ ^{HT}
39326	Drapeau Espagne 9.5 x 16 cm (sachet 100 ex.)	31€ ^{HT}
39303	Drapeau Italie 9.5 x 16 cm (sachet 10 ex.)	4,24€ ^{HT}
39334	Drapeau Italie 9.5 x 16 cm (sachet 100 ex.)	31€ ^{HT}
39298	Drapeau Grande-Bretagne 9.5 x 16 cm (sachet 10 ex.)	4,24€ ^{HT}
39329	Drapeau Grande-Bretagne 9.5 x 16 cm (sachet 100 ex.)	31€ ^{HT}
39317	Drapeau USA 9.5 x 16 cm (sachet 10 ex.)	4,24€ ^{HT}
39348	Drapeau USA 9.5 x 16 cm (sachet 100 ex.)	31€ ^{HT}

Drapeau de table des pays en tissu à partir de

1,99€^{HT}



Options :

Les autres pays sur www.doublet.com



Réf.	Désignation	Par 1	Par 25	Par 50
13850	Socle PVC 53 trous	1,90€ ^{HT}	1,40€ ^{HT}	1,30€ ^{HT}

ESSENTIEL

Drapeau de table des pays en tissu

Le drapeau de table en tissu meilleur rapport qualité/prix.

Drapeau en tissu polyester 10 x 15 cm, monté sur une tige noire en plastique de 30 cm. Autres pays, nous consulter.

[+ d'infos sur doublet.com/gq9](http://d'infos.sur.doublet.com/gq9)



Réf.	Désignation	Par 1	Par 25
633124	Drapeau de table Allemagne 10x15 cm		
633181	Drapeau de table Belgique 10x15 cm		
633229	Drapeau de table Canada 10x15 cm		
633286	Drapeau de table Danemark 10x15 cm		
633313	Drapeau de table Espagne 10x15 cm		
633319	Drapeau de table Etats-Unis 10x15 cm		
633337	Drapeau de table France 10x15 cm		
633436	Drapeau de table Irlande 10x15 cm	2,50€ ^{HT}	1,99€ ^{HT}
633445	Drapeau de table Italie 10x15 cm		
633451	Drapeau de table Japon 10x15 cm		
632887	Drapeau de table Pays-Bas 10x15 cm		
632908	Drapeau de table Portugal 10x15 cm		
632920	Drapeau de table Royaume-Uni 10x15 cm		
633004	Drapeau de table Suisse 10x15 cm		
633001	Drapeau de table Suède 10x15 cm		

ESSENTIEL

Kit 29 drapeaux de table Ecofix Europe

Un kit comprenant les drapeaux des 28 pays de l'Union Européenne, plus celui de l'UE et un socle en plastique.

Drapeau en tissu Ecofix 10x15 cm. Tige plastique noire 30 cm. Socle plastique 53 trous.

[+ d'infos sur doublet.com/19ow](http://d'infos.sur.doublet.com/19ow)

Kit 29 drapeaux de table Ecofix Europe Réf. 108553 60€^{HT}

Drapeaux de table

Drapeau de table
des pays en satin
à partir de

2,70€^{HT}

PRO

Drapeau de table des pays en satin

Un drapeau de table des nations soyeux et esthétique avec sa pointe dorée.

Drapeau en satin de 10 x 15 cm, monté sur hampe de 30 cm, en plastique noir avec une lance dorée. Socle non fourni (en option). Autres pays, nous consulter.

[+ d'infos sur doublet.com/gge](http://d'infos-sur-doublet.com/gge)

Réf.	Désignation	Par 1	Par 25
633123	Drapeau de table Allemagne 10x15 cm		
633180	Drapeau de table Belgique 10x15 cm		
633228	Drapeau de table Canada 10x15 cm		
633285	Drapeau de table Danemark 10x15 cm		
633312	Drapeau de table Espagne 10x15 cm		
633318	Drapeau de table Etats-Unis 10x15 cm		
633336	Drapeau de table France 10x15 cm		
633435	Drapeau de table Irlande 10x15 cm	3,60€^{HT}	2,70€^{HT}
633444	Drapeau de table Italie 10x15 cm		
633450	Drapeau de table Japon 10x15 cm		
632886	Drapeau de table Pays-Bas 10x15 cm		
632907	Drapeau de table Portugal 10x15 cm		
632919	Drapeau de table Royaume-Uni 10x15 cm		
633003	Drapeau de table Suisse 10x15 cm		
633000	Drapeau de table Suède 10x15 cm		

Réf.	Désignation	Par 1	Par 25
22356	Drapeau de table - Provinces Françaises	5,61€^{HT}	4,22€^{HT}

*. Prix indiqué(s) fichiers d'impression fournis

PRO

Kit 29 drapeaux de table Satin Europe

Un bouquet de drapeaux de table en satin composés des 28 pays membres de l'Union Européenne et du drapeau de l'Europe.

Drapeau en satin simple épaisseur 10x15 cm.

Tige en plastique noir et lance dorée. Socle plastique de 33 trous noir.

[+ d'infos sur doublet.com/19or](http://d'infos-sur-doublet.com/19or)

Kit 29 drapeaux de table Satin Europe Réf. 94750 **82€^{HT}**

EXPERT

Drapeau de table des pays en satin et métal

Drapeau de table individuel des pays avec une hampe en métal.

Drapeau en satin double épaisseur de 14 x 21 cm, monté sur une tige de 32 cm et un socle en métal. Vendu à l'unité (blister en option).

Autres pays, nous consulter.

[+ d'infos sur doublet.com/gqj](http://d'infos-sur-doublet.com/gqj)

Réf.	Désignation	Par 1	Par 25	Par 50
716060	Drapeau de table Allemagne 14x21 cm			
716079	Drapeau de table Belgique 14x21 cm			
716095	Drapeau de table Canada 14x21 cm			
716114	Drapeau de table Danemark 14x21 cm			
716123	Drapeau de table Espagne 14x21 cm			
716124	Drapeau de table Estonie 14x21 cm			
716131	Drapeau de table France 14x21 cm			
716164	Drapeau de table Irlande 14x21 cm	35€^{HT}	30,50€^{HT}	26,30€^{HT}
716166	Drapeau de table Israël 14x21 cm			
716169	Drapeau de table Japon 14x21 cm			
716230	Drapeau de table Pays-Bas 14x21 cm			
716237	Drapeau de table Portugal 14x21 cm			
716241	Drapeau de table Royaume-Uni 14x21 cm			
716269	Drapeau de table Suisse 14x21 cm			
716268	Drapeau de table Suède 14x21 cm			



Réf.	Désignation	Par 1	Par 25
93030	Socle pour un drapeau de table	1€^{HT}	0,91€^{HT}
102389	Socle pour drapeaux de table (7 trous)	1,20€^{HT}	0,99€^{HT}



Drapeau de table des
pays en satin et métal
à partir de

26,30€^{HT}

Un large choix de drapeaux thématiques



PRO

Flamme et pavillons camping

Lot de drapeaux des nations et flamme camping / caravaning pour l'entrée de votre camping.

Lot de 6 pavillons des nations (France, Allemagne, Belgique, Grande-Bretagne, Pays-Bas et Suisse) de 40 x 60 cm et d'une flamme de camping-caravaning de 70 x 100 cm sur drisse de 7 mètres.

[+ d'infos sur doublet.com/1a5z](http://doublet.com/1a5z)

Flamme et pavillons camping

Réf. 2545 **108,10€^{HT}**



Drapeau standard

PRO

Drapeaux de golf

Drapeaux de golf d'une bonne flottabilité.

Drapeaux de golf en tissu ecofix de 35 x 50 cm offrant une bonne flottabilité, montés avec sangle et anneaux. Numérotés en blanc sur fond rouge. Vendu en lot de 9 ou 18 drapeaux.

[+ d'infos sur doublet.com/6v9](http://doublet.com/6v9)

Drapeaux de golf fond rouge, numéros blancs

Réf.	Désignation	Par 1
10224	Jeu numéroté de 1 à 18	71€^{HT}
10227	Jeu numéroté de 1 à 9	59€^{HT}



PRO

Flammes de baignade

Assurez la sécurité de vos plages avec des flammes de baignade.

Flammes en tissu ecofix de 150x225 cm, disponibles en 4 couleurs (vert, orange, jaune, violet, rouge et bleu). Flamme confectionnée avec sangle et 2 œilletons en métal.

[+ d'infos sur doublet.com/4c0](http://doublet.com/4c0)

Réf.	Désignation	Par 1
3630	Pavillon bleu	
112916	Pavillon jaune	
112917	Pavillon jaune	
3475	Pavillon vert	37€^{HT}
1384	Pavillon rouge	
1383	Pavillon Orange	



Drapeau personnalisé

PRO

Drapeaux de golf personnalisés

Idéal pour augmenter la visibilité de votre club ou sponsor sur le terrain.

Drapeaux de golf en tissu polyester de 35 x 50 cm, montés avec 3 anneaux, personnalisés à votre logo. Vendu en lot de 9 ou 18 drapeaux.

[+ d'infos sur doublet.com/4ck](http://doublet.com/4ck)

Drapeaux de golf personnalisés à vos couleurs et logos

Réf.	Désignation	Par 1
10226	Jeu de 9 drapeaux	175€^{HT}
102168	Jeu de 18 drapeaux	212€^{HT}

*. Prix indiqué(s) fichiers d'impression fournis Prix indiqué(s) hors frais de livraison

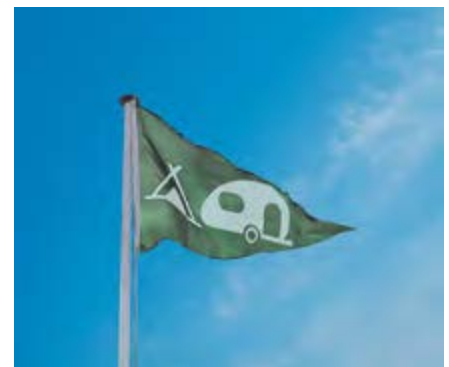

PRO

Flamme camping / caravaning

Différentes flammes pour signaler votre terrain de camping.

Flamme en tissu 100% polyester Ecofix 100 x 150 cm. Montage avec sangle et anneaux.

[+ d'infos sur doublet.com/8i](http://doublet.com/8i)

Réf.	Désignation	Par 1
113884	Flamme camping car	
113850	Flamme camping	
113851	Flamme caravaning	35,70€^{HT}
40446	Flamme camping caravaning	

Drapeaux de sports et loisirs



Lot de 40 drapeaux code international

Les codes internationaux des signaux en 3 tailles de drapeaux (pour toutes les tailles de bateau). Série de 40 pavillons réglementaires de la marine 100% polyester (26 pavillons alphabétiques, 11 flammes et 3 triangles) disponibles en 3 dimensions. Vendus avec un sac de toile.

- Taille réduite : pavillons de 34 x 40 cm, flammes de 25 x 70 x 6 cm et triangles de 48 x 60 cm.
- Taille réglementaire 1 : pavillons de 68 x 80 cm, flammes de 45 x 140 x 11 cm et triangles de 92 x 122 cm.
- Taille réglementaire 2 : pavillons de 76 x 91 cm, flammes de 76 x 259 x 20 cm et triangles de 122 x 152 cm.

[+ d'infos sur doublet.com/18ys](http://doublet.com/18ys)

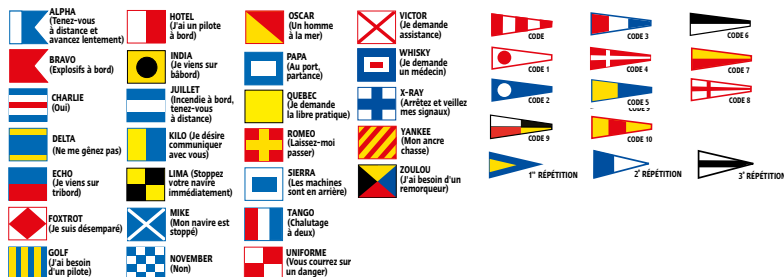

Réf.	Désignation	Par 1
4162	Code international en taille réduite	175€ ^{HT}
4163	Code international en taille réglementaire 1	315€ ^{HT}
4164	code international en taille réglementaire 2	653€ ^{HT}



Drapeaux de course automobile et karting à partir de

17€^{HT}

Drapeaux de course automobile et karting

Drapeaux de course automobile et de karting respectant les normes imposées par la Fédération Internationale Automobile (FIA).

Drapeau polyester Ecofix 60 x 80 cm ou 80 x 100 cm, selon motif. Hampe en bois gainée bleu. Vendu à l'unité.

[+ d'infos sur doublet.com/19yw](http://doublet.com/19yw)

Réf.	Désignation	Par 1
113568	Drapeau de course blanc	
113566	Drapeau de course vert	
113565	Drapeau de course jaune	17€ ^{HT}
113579	Drapeau de course bleu	
113570	Drapeau de course noir	
113567	Drapeau de course rouge	
113578	Drapeau de karting bleu avec doubles diagonales rouge	
113569	Drapeau de course avec triangle noir et blanc	
113572	Drapeau de course noir avec disque orange	
113575	Drapeau de course national	23€ ^{HT}
113574	Drapeau de course à damier	
113577	Drapeau de karting à croix rouge sur fond blanc	
113576	Drapeau de karting vert à chevron jaune	
113573	Drapeau de course jaune à rayures rouges	



Flamme vent de terre

La flamme pour mesurer la force du vent sur vos plages.

Flamme en tissu 100% polyester rouge et blanche de 70 x 225 cm. Montée avec sangle et anneaux.

[+ d'infos sur doublet.com/4c5](http://doublet.com/4c5)

Flamme vent de terre Réf. 3563 64€^{HT}



Pavillon véliplanchiste

Signalez un vent de terre avec ce pavillon noir et blanc.

Pavillon en ecofix blanc et noir de 150 x 225 cm, confection avec une sangle et anneaux. Deux options sont disponibles.

[+ d'infos sur doublet.com/8d](http://doublet.com/8d)

Pavillon véliplanchiste Réf. 7545 64€^{HT}



Pavois bateau

Pavoisez votre bateau ou navire avec ce lot de 40 pavillons.

Lot de 26 pavillons de 14 x 22 cm, 11 flammes de 14 x 47 cm et de 3 triangles de 22 x 28 cm, montés sur une drisse de 12 mètres.

[+ d'infos sur doublet.com/6ve](http://doublet.com/6ve)

Pavois bateau Réf. 4172 50€^{HT}

Bien choisir votre guirlande



Qu'elles reprennent l'effigie de différents pays, des couleurs définies, ou qu'elles soient entièrement personnalisées, choisissez la matière en fonction de votre usage. Il est important d'évaluer vos besoins en terme d'événement, de durée, d'espace, intérieur ou extérieur, et de budget. Nos experts sont à votre service pour vous aider à faire le bon choix.



1. La forme

- **Fanion**, de forme rectangulaire, horizontale ou verticale, format standard 20 x 30 mm, 30 x 45 mm ou personnalisé à vos dimensions.
- **Flamme**, de forme triangulaire format standard 20 x 30 mm ou personnalisé à vos dimensions.

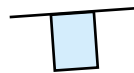

Rectangle vertical
Standard :
20 x 30 cm,
ou sur-mesure.

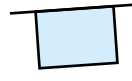

Rectangle horizontal
Standard :
30 x 45 cm,
ou sur-mesure.



Triangle
Standard :
20 x 30 cm,
ou sur-mesure.



Formes sur-mesure
à vos dimensions

2. La matière

Polyéthylène, PVC, papier, tissu... à définir en fonction de la durée de l'événement, de son environnement (intérieur ou extérieur). La classification contre le feu est à prendre en compte.

3. La longueur

Disponible de 5 à 22,60 m selon les choix, certaines guirlandes personnalisables sont disponibles sur-mesure.

Avantages	Papier	Polyéthylène	Tissu
Résistance	★	★★	★★★
Visibilité recto-verso	★★★	★	★★
Lisibilité recto-verso	★★★	★	★
Impression en quantité	★★	★★★	★
Résistance au feu	★★	★	★★★
Recyclable	★★★	★★	★★

Personnalisez vos guirlandes

Nous pouvons également, selon votre créativité, réaliser sur devis tout type de guirlandes d'intérieur ou d'extérieur (formes, tailles et motifs...).



PRO

Guirlande fanions France

- ▲ Taille du fanion : 45 x 30 cm, 30 x 20 cm
- ▲ Utilisation : extérieure, intérieure

Un choix de guirlande aux couleurs de la France en papier, plastique et tissu.

Guirlande de 15 fanions du drapeaux français en 3 versions : fanion en tissu de 45 x 30 cm (longueur totale 10,7 m), fanion en papier M1 de 30 x 20 cm (longueur totale 8,2 m) et fanion en polyéthylène de 30 x 20 cm (longueur totale 7,8 m).

[+ d'infos sur doublet.com/4aw](https://doublet.com/4aw)

Réf.	Désignation	Par 1
2320	Guirlande fanions France tissu	41,90€ ^{HT}
30752	Guirlande fanions France plastique	6,59€ ^{HT}
69768	Guirlande fanions France papier M1	9,27€ ^{HT}



Guirlande fanions tricolores à partir de

13,80€^{HT}

PRO



Guirlande fanions tricolores

- ▲ Taille du fanion : 30 x 20 cm
- ▲ Utilisation : extérieure

Une guirlande tricolore au format fanions (bleu/blanc/rouge).

15 fanions rectangulaires bleus, blancs et rouges en tissu de 30 x 20 cm avec angle aux extrémités. Espace entre fanions : 20 cm. Longueur totale : 7.80 m.

[+ d'infos sur doublet.com/75y](https://doublet.com/75y)

Réf.	Désignation	Par 1
69733	Guirlande fanions tricolores tissu	13,80€ ^{HT}



PRO

Guirlande flammes tricolores

- ▲ Taille du fanion : 40 x 30 cm, 30 x 20 cm
- ▲ Utilisation : extérieure, intérieure

Guirlande tricolore composée de flammes bleu, blanc et rouge, disponible en tissu ou tissu M1.

Guirlande tissu avec 15 flammes de 30 x 40 cm, espacées de 30 cm. Longueur totale : 10,7 m.

Guirlande tissu classé au feu M1 avec 16 flammes de 30 x 20 cm, espacées de 20 cm. Longueur totale : 8,2 m.

[+ d'infos sur doublet.com/75e](https://doublet.com/75e)

Réf.	Désignation	Par 1
69734	Guirlande flammes tricolore tissu	14,80€ ^{HT}
69769	Guirlande flammes tricolores tissu M1	16,99€ ^{HT}



Guirlande flammes tricolores fines à partir de

5€^{HT}

PRO

Guirlande flammes tricolores fines

- ▲ Taille du fanion : 28 x 16 cm
- ▲ Utilisation : intérieure

Guirlande tricolore composée de flammes fines bleu, blanc et rouge en plastique. Guirlande plastique de 21 flammes de 28 x 16 cm, espacées de 28 cm. Longueur totale : 10 m.

[+ d'infos sur doublet.com/8o9](https://doublet.com/8o9)

Réf.	Désignation	Par 1	Par 10	Par 50
70052	Guirlande flammes tricolores plastique	7,62€ ^{HT}	6€ ^{HT}	5€ ^{HT}

Guirlandes des nations



PRO

Guirlande fanions Europe

▲ Taille du fanion : 30 x 20 cm

▲ Utilisation : intérieure

Une guirlande plastique aux couleurs de l'Union Européenne

15 fanions en polyéthylène du Conseil de l'Europe de 30 x 20 cm avec sangle. Espace entre fanions : 20 cm. Longueur totale (avec sangles) : 7,80 m.

[+ d'infos sur doublet.com/493](http://d'infos.sur.doublet.com/493)

Réf.	Désignation	Par 1	Par 10	Par 50
30753	Guirlande fanions du Conseil de l'Europe en plastique - usage intérieur	6,59€ ^{HT}	5,54€ ^{HT}	5,02€ ^{HT}



PRO

Guirlande fanions pays de l'UE

▲ Taille du fanion : 30 x 20 cm

▲ Utilisation : intérieure

Une guirlande en plastique composée des pays européens

29 fanions des pays de l'UE en polyéthylène de 30 x 20 cm. (27 des pays de l'UE + 2 du Conseil de l'Europe) avec sangle. Espace entre fanions : 20 cm. Longueur totale : 13,40 m.

[+ d'infos sur doublet.com/8n0](http://d'infos.sur.doublet.com/8n0)

Réf.	Désignation	Par 1
75350	Guirlande fanions des pays de l'UE plastique	13,18€ ^{HT}

Créez votre guirlande des nations



PRO

Guirlande des nations sur-mesure

▲ Taille du fanion : 30 x 20 cm, 45 x 30 cm

▲ Utilisation : intérieure, extérieure

Composez votre guirlande des nations en ajoutant simplement les fanions de votre choix

Guirlande des nations composable sur-mesure en indiquant l'ordre et le nombre des pays que vous souhaitez. Fanion en tissu de 45 x 30 cm, ou tissu classé au feu M1 de 30 x 20 cm, ou en plastique de 30 x 20 cm.

[+ d'infos sur doublet.com/8n5](http://d'infos.sur.doublet.com/8n5)

Réf.	Désignation	Par 1
34408	Fanion de pays plastique 20 x 30 cm	0,88€ ^{HT}
5782	Fanion de pays tissu 30 x 45 cm	6,40€ ^{HT}
69737	Fanion de pays tissu M1 20 x 30 cm	7,11€ ^{HT}

*. Prix indiqué(s) fichiers d'impression fournis



PRO

Guirlande fanions des nations pays divers

▲ Taille du fanion : 30 x 20 cm

▲ Utilisation : intérieure

Une guirlande des nations en plastique pour l'intérieur/extérieur

15 fanions en polyéthylène de divers pays de 30 x 20 cm avec sangle. Espace entre fanions : 20 cm. Longueur totale : 7,80 m. Pays selon les stocks.

[+ d'infos sur doublet.com/77h](http://d'infos.sur.doublet.com/77h)

Réf.	Désignation	Par 1
30749	Guirlande fanions de divers pays plastique	7,11€ ^{HT}



Un kit complet aux couleurs d'un pays

PRO

Kit de décoration

Un kit complet pour décorer votre lieu aux couleurs d'un pays.

Kit composé de 3 éventails (diam 50 cm), 3 guirlandes de 15 fanions (l. 4 m), 3 guirlandes (l. 3 m), 3 guirlandes (l. 4 m); 3 guirlandes torsadées, 6 boules, 10 ballons et 10 drapeaux à agiter (9,5 x 16 cm). Autres pays sur devis.

[+ d'infos sur doublet.com/4bb](http://d'infos.sur.doublet.com/4bb)

Réf.	Désignation	Par 1
41654	Kit de décoration Allemagne	
41655	Kit de décoration Grande-Bretagne	
41656	Kit de décoration Italie	
41658	Kit de décoration USA	67,88€ ^{HT}
41659	Kit de décoration Europe	
41660	Kit de décoration France	
41661	Kit de décoration Espagne	

Nous réalisons aussi vos guirlandes sur-mesure

Guirlande flammes multicolores M1 à partir de

15,90€HT



► PRO

80x60 cm

Guirlande flammes géantes multicolores

- ▲ Taille du fanion : 80 x 60 cm
- ▲ Utilisation : extérieure

Une guirlande géante en tissu.

16 flammes multicolores (rouge, jaune, bleu, vert) en tissu cousu sur sangle de 80 x 60 cm. Longueur totale : 22.6 m.

Espace entre flammes : 60 cm + 2 m de sangle.

[+ d'infos sur doublet.com/7jz](#)

Réf.	Désignation	Par 1	Par 10	Par 50
30789	Guirlande flammes géantes multicolores tissu	53€HT	49,85€HT	44,60€HT



► PRO

30x20 cm

Guirlande flammes multicolores M1

- ▲ Taille du fanion : 30 x 20 cm
- ▲ Utilisation : intérieure

Une guirlande de tissu multicolore classée au feu M1.

Flammes multicolores (vert, jaune, rouge, bleu) en tissu Ecofix M1. Guirlande de 8.20 m de long (16 flammes de 30 x 20 cm + sangle).

Espace entre flammes : 20 cm.

[+ d'infos sur doublet.com/7ju](#)

Réf.	Désignation	Par 1
69739	Guirlande flammes multicolores tissu M1	15,90€HT



► PRO

25x20 cm

Guirlande flammes et fanions alternés multicolores

- ▲ Taille du fanion : 25 x 20 cm
- ▲ Utilisation : extérieure

Une guirlande en tissu mêlant flammes et fanions multicolores.

11 fanions et 11 flammes de 25 x 20 cm en tissu avec sangle.

Coloris selon stock existant. Longueur totale : 10.60 m.

Espace entre flammes : 20 cm

[+ d'infos sur doublet.com/7kj](#)

Réf.	Désignation	Par 1
1373	Guirlande 22 fanions et flammes alternés tissu	23,40€HT



► PRO

40x12 cm

Guirlande Flammes fluo

- ▲ Taille du fanion : 40 x 12 cm
- ▲ Utilisation : extérieure

Une guirlande aux flammes fluo en tissu.

42 flammes fluo longue durée (tissu teinté masse) de 40 x 12 cm, avec sangle aux extrémités. Longueur totale : 11.96 m.

Espace entre flammes : 12 cm.

[+ d'infos sur doublet.com/7ke](#)

Réf.	Désignation	Par 1
11367	Guirlande flammes fluo en tissu	46,60€HT



► PRO

40x30 cm

Guirlande fanions bicolores

- ▲ Taille du fanion : 40 x 30 cm
- ▲ Utilisation : extérieure

Une guirlande en tissu avec des fanions de deux couleurs.

15 fanions 40 x 30 cm en tissu (coloris alternés selon stock existant) avec sangle. Longueur totale : 10,70 m. Espace entre fanions : 30 cm.

[+ d'infos sur doublet.com/7k4](#)

Réf.	Désignation	Par 1
2319	Guirlande avec fanions bicolores en tissu	37,20€HT

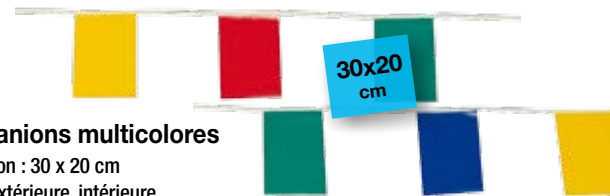

► PRO

30x20 cm

Guirlande fanions multicolores

- ▲ Taille du fanion : 30 x 20 cm
- ▲ Utilisation : extérieure, intérieure

Une guirlande de fanions multicolores disponible en tissu ou PVC.

16 fanions de 30 x 20 cm (rouge, jaune, bleu, vert) avec sangle aux extrémités. Espace entre fanions : 20 cm. Longueur totale : 8.20 m. Disponible en tissu, tissu M1 (intérieur) et PVC (longue durée).

[+ d'infos sur doublet.com/77m](#)

Réf.	Désignation	Par 1	Par 10
30790	Guirlande fanions multicolores tissu	10,10€HT	7,90€HT
69738	Guirlandes fanions multicolores tissu M1	17€HT	14,73€HT
84342	Guirlande fanions multicolores PVC	17,50€HT	14,39€HT



Affichez-vous partout

Où que vous soyez, nos solutions de signalétique, adaptables et faciles à mettre en œuvre, assurent un impact visuel optimal à toute vos opérations de communication événementielle.

109	Badges et bracelets
81	Banderoles
69	Bâches grand format
104 / 105	Communication au sol
91	Comptoirs d'accueil
108	Dossards et chasubles
111	Drapeaux de table et fanions
112 / 113	Drapeaux promotionnels
87	En-têtes de stand
110	Gonflables et magnets
82	Habillage de barrières
90	Mobilier carton
97 / 101	Murs d'image
103	Nappes
76 / 77	Parasols
114	Sacs
73	Structures gonflables
93 / 95	Supports kakémonos
66	Textiles grand format
84 / 85	Totems d'extérieur
86	Totems d'intérieur
106 / 107	Vêtements personnalisés

Textiles grand format

Affichez-vous en grand

Exploitez vos façades pour communiquer et afficher en grand des œuvres d'art, des messages ou des publicités. Pour un événement ou pour une installation permanente, nous avons la solution.





Bâche imprimée avec cadre profilé

Une bâche parfaitement tendue pour une lisibilité maximale avec une finition optimale.

Bâche imprimée et confectionnée avec un jonc qui s'insère directement dans les profilés du cadre. Le visuel est ainsi parfaitement tendu sur l'ensemble du pourtour. Le cadre est quasi invisible pour ne pas altérer le rendu visuel.

Le système des cadres profilés permet également de décomposer l'ensemble ou sous-cadre pour changer en fonction des besoins, les zones d'affichage. Vous pouvez ainsi mixer plusieurs visuels entre eux.

Sur un cadre profilé, fixé sur un mur, on peut soit afficher une bâche PVC ou une bâche microperforée pour limiter la prise au vent ou laisser passer la lumière (notamment si la bâche est positionnée devant des vitres).

Vous pouvez facilement changer vos visuels, sans démonter votre cadre.

[+ d'infos sur doublet.com/17kx](http://doublet.com/17kx)



Bâche imprimée avec oeillets

Facile à installer, la bâche PVC imprimée permet une impression recto seul ou recto-verso.

Bâche en PVC toilé de 450 gr/m² (impression recto) ou 750 gr/m² (impression recto-verso) blanche très résistante dans le temps. Confectionnée avec des oeillets, elle permet de s'accrocher facilement à une grille, une barrière ou des poteaux. Pour des événements de courte durée ou des budgets limités, une version en PVC laminé est possible.

[+ d'infos sur doublet.com/17kn](http://doublet.com/17kn)



Bâche imprimée sur trampoline

La solution facile à mettre en place et économique pour tendre une bâche murale.

La bâche imprimée murale sur un cadre trampoline est confectionnée avec des oeillets et des tendeurs (sandows) pour la tendre sur un cadre métallique, préalablement fixé sur le mur. Facile à installer et à changer, ce système vous permet de fixer une bâche murale à moindre frais. La bâche peut-être imprimée en grande largeur sur un support souple, opaque ou microperforé, selon vos besoins.

[+ d'infos sur doublet.com/17ks](http://doublet.com/17ks)

“ + simple + rapide
Besoin d'un conseil, d'un devis
03 20 49 48 47
pour que votre projet se réalise ! ”





Logistique

Doublet vous accompagne dans la gestion de vos différentes opérations et assure vos envois sur les différents sites selon vos plans d'actions pour un dispatch de vos produits partout dans le monde, dans le respect de vos délais.



En France comme à l'International...
Doublet, le meilleur service de A à Z !



► PRO

Cadre Easy Ad Up

Un cadre sur-mesure qui vous permet de changer vos bâches extérieures d'un simple tour de manivelle.

Cadre en acier galvanisé sur-mesure, muni de gouttière pour passer une bâche munie d'un jonc. Les barres transversales sont autonomes pour permettre à l'ensemble de monter et descendre grâce à un jeu de câbles relié à une manivelle.

Cadre et bâche sur-mesure. Laquage possible du cadre pour se fondre au maximum avec la façade.

[+ d'infos sur doublet.com/g5p](https://doublet.com/g5p)

Cadre Easy Ad Up Réf. 110546 **Sur devis**

*. Prix indiqué(s) hors frais de livraison



Structures rigides

Dissimulez vos chantiers

Avec une palissade rigide, de courte ou moyenne durée, vous pouvez cacher du regard des zones à l'abandon. Une solution économique pour embellir votre ville, même pendant les travaux.





Palissade fixe

Palissade sur-mesure en aluminium imprimée, posée sur une structure fixe en bois ou acier, pour dissimuler vos chantiers.

Pour cacher et clore un chantier de quelques mois, nous vous recommandons une structure rigide scellée directement dans le sol. La structure peut-être réalisée soit en bois, soit en acier, en fonction de vos besoins.

Pour recouvrir votre armature, nous vous préconisons deux types de panneaux : bois (aggloméré) ou aluminium. Dans les deux cas, ces supports sont imprimables ou adhésivables. L'adhésif procure plus de brillance et protection supplémentaire contre la pluie (notamment pour des panneaux en aggloméré). Une protection anti-tags est conseillée pour faciliter l'entretien de votre palissade.

[+ d'infos sur doublet.com/17o4](http://doublet.com/17o4)

Palissade mobile

Palissade mobile composée d'une barrière grillagée et de bâches imprimées sur-mesure.

Pour une palissade mobile et rapide à installer, nous vous conseillons une structure à partir de panneaux grillagés, recouverte de bâches imprimées. Deux matières sont conseillées pour la bâche : l'intissé, plus recommandé pour un usage unique, et le PVC, offrant un meilleur rendu d'impression.

[+ d'infos sur doublet.com/17nz](http://doublet.com/17nz)

Structures sur-mesure

Accueillez, informez ou surprenez vos visiteurs avec une structure rigide sur-mesure !

Structure conçue sur-mesure, en fonction de votre cahier des charges. Choix des matériaux selon l'emplacement et la durée. Structure et scellement spécifiques. Habillage imprimé en fonction de vos attentes.

[+ d'infos sur doublet.com/47f](http://doublet.com/47f)



Arches rigides sur-mesure

Affichez vos sponsors et représentez votre ligne d'arrivée avec une arche rigide sur-mesure.

Plus résistante qu'une arche gonflable, l'arche rigide est conseillée pour les zones ventées (plus de 50 km/h) et pour les compétitions sportives de vitesse (courses automobiles, ...). Selon les caractéristiques de votre manifestation, notre Bureau d'Etudes conçoit une structure conforme à toutes vos exigences : tailles, renouvellement de la panneautique,

Nos équipes de pose peuvent piloter pour vous la livraison, l'installation, le démontage et le recyclage de votre arche.

[+ d'infos sur doublet.com/46f](http://doublet.com/46f)



Un fly qui danse avec le vent

Structures Fly personnalisées

Fly disponible en trois formes : Fly Tube (tube allongé de 7 m de haut), Fly Genius (tube avec deux bras et une tête), Fly Dancer (un personnage avec deux bras, deux jambes et une tête). Personnalisation possible.

Coloris sur demande.

[+ d'infos sur doublet.com/47k](http://d'infos sur doublet.com/47k)

Réf.	Désignation	Par 1
47065	Fly Tub 7 m	245€HT
47058	Fly Genius 7 m	490€HT
47051	Fly Dancer 7 m	590€HT
48023	Soufflerie Fly Tube/Genius/Dancer	790€HT

Structures gonflables



Arches gonflables

Donnez du relief à votre événement avec une arche gonflable personnalisée.

Arche conçue sur-mesure, selon vos spécificités. 4 formes proposées : Fer à cheval, rectangulaire, pentagonale ou en crochets.

Proposée généralement en 3 tailles 6, 9 ou 12 mètres. Soufflerie proposée en option soit à air captif (silencieux pour l'intérieur), soit avec un ou deux ventilateurs. Facile à transporter et à installer. Grâce à l'ajout de banderoles scratchables, vous pouvez personnaliser et réutiliser autant de fois que vous le souhaitez votre arche.

[+ d'infos sur doublet.com/46q](http://d'infos sur doublet.com/46q)

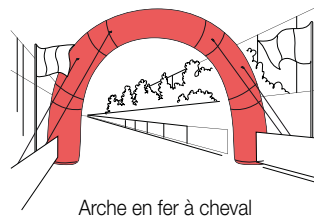

Arche en fer à cheval



Arche pentagonale

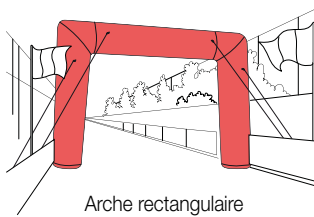

Arche rectangulaire

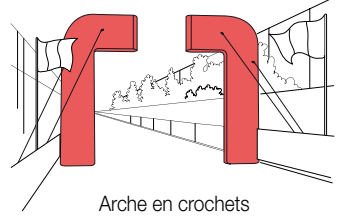

Arche en crochets



Gonflables sur-mesure ...

Nous concevons et confectionnons tous types de structures gonflables.

Pour toute demande, contactez-nous.





Adhésifs muraux et de vitrines

Habillez vos murs et fenêtres aux couleurs de vos événements pour la durée que vous souhaitez, grâce à notre large gamme d'adhésifs.

Micro-perforé ou opaque, mat ou brillant, permanent ou repositionnable, nous disposons d'un large choix d'adhésifs.

Les trois caractéristiques à prendre en compte sont :

- La longévité souhaitée de l'adhésif pour faciliter son retrait, sans trace de colle.
- La brillance et l'aspect pour mettre en avant votre message (ex le brillant pour les offres promotionnelles).
- La couleur de la colle pour éviter qu'elle soit visible en fonction du visuel (colle blanche vs adhésif opaque).

[+ d'infos sur doublet.com/470](http://doublet.com/470)

Adhésifs de sol pour l'extérieur

Selon la durée d'utilisation et la nature du sol, différents adhésifs sont conseillés.

Pour des sols en bitumes, nous préconisons des adhésifs composés d'une couche d'aluminium, qui adhère mieux aux irrégularités du revêtement. Un film antidérapant est également ajouté pour faciliter la circulation.

Il est important de préciser la durée d'utilisation de l'installation, pour opter pour un adhésif adéquat.

[+ d'infos sur doublet.com/47a](http://doublet.com/47a)

Adhésifs de sol pour l'intérieur

Pour orienter la circulation, délimiter un espace dédié, ou créer une animation, les adhésifs de sols sont très efficaces.

Recouverts d'une couche d'usure aux vertus antidérapantes, ils peuvent être collés sur tous les types de revêtements (carrelage, moquette, parquet, ...). Découpés à la forme de votre choix, ils sont disponibles en plusieurs matières selon la durée prévue de votre opération.

[+ d'infos sur doublet.com/16ky](http://doublet.com/16ky)





Panneautique rigide

Une panneautique rigide, résistante dans le temps et offrant un exceptionnel rendu d'impression.

Panneau composé de deux fines couches d'aluminium prélaquées enrobant un noyau en polyéthylène haute densité. Rigides, légers et très résistants aux aléas climatiques, ils conviennent pour des signalétiques de longue durée en extérieur. Leur aspect lisse permet une impression de qualité photo. Ils sont pliables et découpables à la forme que vous souhaitez. Impression recto-verso possible. Disponible en plusieurs épaisseurs.

[+ d'infos sur doublet.com/170j](http://doublet.com/170j)



Panneau sandwich

Le support de signalétique idéal pour une communication événementielle en plein air.

Légers et rigides, ces panneaux en PVC alvéolaire résistent bien aux aléas climatiques (soleil, pluie et neige). Ils peuvent s'imprimer sur une face ou en recto-verso. Faciles à installer soit avec des colliers colson (un seul panneau fixé à un poteau), soit avec des clips de fixation (deux panneaux autour d'un poteau). Plusieurs tailles et épaisseurs disponibles.

[+ d'infos sur doublet.com/170e](http://doublet.com/170e)

Une terrasse à votre image

Accessoires indispensables dès que les beaux jours apparaissent, le parasol et le transat sauront créer une ambiance sur-mesure pour accueillir vos visiteurs.



Transat
personnalisé
à partir de

48€HT

*. +0.43€ d'éco-contribution l'unité

► PRO

Transat personnalisé

Un transat en bois et tissu personnalisé à votre image.

Transat imprimé en toile 100% polyester et structure bois (hêtre massif).

Dimensions plié : L. 131 x l. 55,7 x e. 5,8 cm. Poids 4,5 kg.

Charge maximale 90/100 kg. Livré dans un polybag sur palette.

[+ d'infos sur doublet.com/fwj](http://doublet.com/fwj)

Réf.	Désignation	Par 10	Par 20	Par 30	Par 50
102941	Transat imprimé au logo*	67€HT	56€HT	52€HT	48€HT

*. +0.43€ d'éco-contribution l'unité



Utilisation courte durée



Parasols publicitaires courte durée

Des parasols personnalisables à votre image pour vos événements de courte durée.

Parasols circulaires inclinables, avec pied en acier laqué blanc de 25 / 30 mm de diamètre en deux parties. Toile polyester 115 g/m² imprimée et confectionnée en 2, 4 ou 8 pans. Léger et facile à transporter.

[+ d'infos sur doublet.com/8ud](http://doublet.com/8ud)

Réf.	Désignation	Par 10
93771	Parasol rond 180 cm	86€ ^{HT}
93773	Parasol rond 200 cm	92€ ^{HT}
28815	Parasol rond 250 cm	121€ ^{HT}
94512	Parasol rond 300 cm	199€ ^{HT}

*. Prix indiqué(s) fichiers d'impression fournis

Exemple de prix unitaire pour un lot de 10 parasols identiques, imprimés 1 couleur, sans la base.

Utilisation longue durée



Parasols publicitaires longue durée

Pour abriter vos terrasses tout au long de la saison avec des parasols à votre image.

Parasols circulaires ou carrés, avec système d'ouverture par corde et poulie. Pied en aluminium laqué blanc de 50 mm de diamètre. Toile polyester 225 g/m², déperlante et traitée anti-salissures. Disponible en 5 tailles, avec ou sans lambrequins.

Minimum de commande 10 ex.

[+ d'infos sur doublet.com/8ui](http://doublet.com/8ui)

Réf.	Désignation	Par 10
101913	Parasol rond 300 cm	525€ ^{HT}
101908	Parasol rond 350 cm	575€ ^{HT}
94516	Parasol carré 300 cm	610€ ^{HT}
101909	Parasol rond 400 cm	670€ ^{HT}
101904	Parasol carré 350 cm	761€ ^{HT}

*. Prix indiqué(s) fichiers d'impression fournis

Exemple de prix unitaire pour un lot de 10 parasols identiques, imprimés 1 couleur, sans la base.



Quelle taille choisir ?

Forme	rond						carré
	180 cm	200 cm	250 cm	300 cm	350 cm	400 cm	
Taille	180 cm	200 cm	250 cm	300 cm	350 cm	400 cm	300 cm
Nbre de places	3	4	6	8	8/10	8/10	8
Poids de la base	18 kg	30 kg	45 kg	45 kg / 110 kg*	110 kg	160 kg	110 kg
Ref. de la base	90508	83215	100603	101071	101071	101224	101071

* Pour une utilisation longue durée.

Balisez, annoncez votre événement !

Pour vous assurer la reconnaissance de votre manifestation sur tout un parcours, la banderole est l'élément indispensable. Elle s'adapte à toutes les configurations d'emplacement et de durabilité selon l'événement à couvrir.



Banderole bâche sans PVC

L'alternative écologique aux banderoles PVC.

La banderole bâche sans PVC est idéale pour vos événements de longue durée. Réutilisable à souhait, elle offre une très bonne tenue dans le temps et résiste aux intempéries (eau, UV,...).

[+ d'infos sur doublet.com/452](http://doublet.com/452)

Banderole en Tyvek

La version indéchirable.

La banderole en Tyvek assure résistance et légèreté. Imputrescible, elle résiste à la traction de l'eau et est 100% recyclable.

[+ d'infos sur doublet.com/44x](http://doublet.com/44x)

Banderole intissé

La banderole au meilleur prix!

La banderole intissé permet d'habiller vos barrières aux couleurs de vos partenaires pour des événements de courte durée.

[+ d'infos sur doublet.com/qp](http://doublet.com/qp)



“ + de services

Nos équipes sont à votre disposition pour piloter le dispatch, la pose et la dépose de vos banderoles.

03 20 49 48 47
pour + d'information !”



Bien choisir Votre banderole



Indispensable pour signaler et annoncer un événement ou un sponsor, la banderole prend différentes formes, en fonction de sa durée d'utilisation et de son emplacement. Voici quelques conseils pour faire votre choix.

2. La matière

Selon la durée d'utilisation, le type d'impression et la recyclabilité de la banderole, la matière change.

	1 jour	1 semaine	1 mois	1 année
Papier indéchirable	▲			
Intissé		▲		
Textile			▲	
Bâche PVC			▲	▲

Le papier indéchirable et la bâche PVC sont utilisables de manière récurrente.

	Non feu	Impression	Qualité impression	Recyclage
Papier indéchirable		Recto	★★	★★★
Intissé		Recto	★★	★★★
Textile	M1	Traversée	★★	★★★
Bâche PVC	M1	Recto/Verso	★★★	★

1. L'utilisation

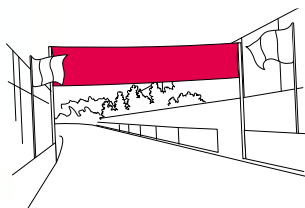

En travers de rue, entre 2 poteaux ou façades.

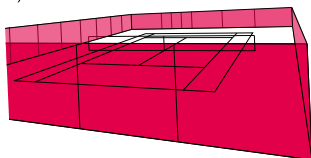

Sur des barrières hautes pour cacher un espace.

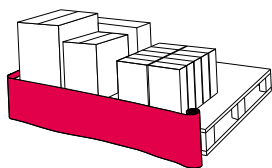

Autour d'une palette ou d'un meuble, pour protéger le bas.

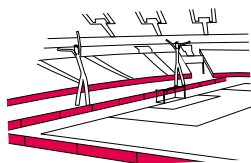

Sur des barrières ou des chevalets pour délimiter des zones.

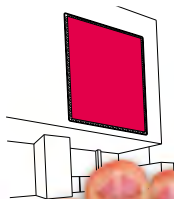

Sur une façade pour décorer et annoncer un événement.

3. La finition

● Oeillets haut et bas

Finition très courante avec oeillets en métal. Séquence à préciser : 30 cm, 50 cm, ... ou selon le visuel (pour les bobines à couper).

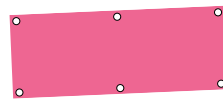

● Nouettes

Petites sangles de 20 cm cousues en haut et bas pour une fixation rapide. Séquence par défaut : tous les mètres.

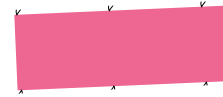

● Fixover

Sangle tissu confectionnée au dos pour conserver le visuel dans son intégralité. Un point d'accroche tous les 3 cm.



● Fourreaux latéraux

Fourreaux confectionnés sur les côtés pour insertion de traverses avec ou sans sandows.



● Bobines

Disponible en 25 ou 50 m de long, les bobines permettent une découpe sur place, en fonction des besoins. Plusieurs largeurs possibles.

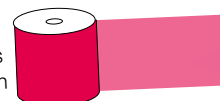



Ruban de balisage personnalisé

Délimitez vos zones d'activités avec un ruban de balisage personnalisé à votre image.

Réalisé en polyéthylène 70 microns. Largeur du ruban 75 mm. Coloris de base blanc. Développé maximum de l'impression 50 cm. Matériau oxo-biodégradable certifié conforme au Reach (garantissant l'absence de produits toxiques et autres métaux lourds). Colisage minimum de 15 bobines de 250 m.

[+ d'infos sur doublet.com/29u](http://d'infos sur doublet.com/29u)

Réf.	Désignation	Par 15	Par 45	Par 135	Par 285	Par 300
110391	Ruban de balisage 1 couleur	29€ ^{HT}	27€ ^{HT}	24€ ^{HT}	21€ ^{HT}	18€ ^{HT}
110392	Ruban de balisage 2 couleurs	31€ ^{HT}	29€ ^{HT}	26€ ^{HT}	24€ ^{HT}	21€ ^{HT}
110393	Ruban de balisage 3 couleurs	34€ ^{HT}	31€ ^{HT}	29€ ^{HT}	26€ ^{HT}	22€ ^{HT}
110394	Frais de clichés 1 couleur			79€ ^{HT}		
110395	Frais de clichés 2 couleurs			158€ ^{HT}		
110396	Frais de clichés 3 couleurs			237€ ^{HT}		

*. Prix indiqué(s) fichiers d'impression fournis



Un autre format ?

Vous cherchez une largeur ou une longueur en particulier, contactez-nous. Nous proposons également des solutions dans d'autres dimensions.



PRO

Banderole modulaire

Changez vos messages aussi souvent que vous le souhaitez avec les 600 caractères fournis avec votre banderole.

Banderole en polyester enduit PVC double face blanc de 500 x 70 cm avec œillets sur ourlets et drisse de 8 mm. 84 pochettes transparentes réparties sur 3 lignes. Une version personnalisable avec une zone de 70 x 70 cm disponible est proposée. Une valisette de 600 caractères rouges et noirs est fournie avec la banderole.

[+ d'infos sur doublet.com/45r](http://d'infos sur doublet.com/45r)



Pratique, vous changez le texte de votre banderole pour chaque manifestation



Réf.	Désignation	Par 1	Par 3
42128	Kit banderole modulaire 1 logo + valisette	995€ ^{HT}	879€ ^{HT}
40478	Kit banderole modulaire + valisette	685€ ^{HT}	597€ ^{HT}
42272	Valisette pour banderole modulaire	275€ ^{HT}	
113617	Kit banderole modulaire 2 logos + valisette	1090€ ^{HT}	

*. Prix indiqué(s) fichiers d'impression fournis



Habillage de barrières

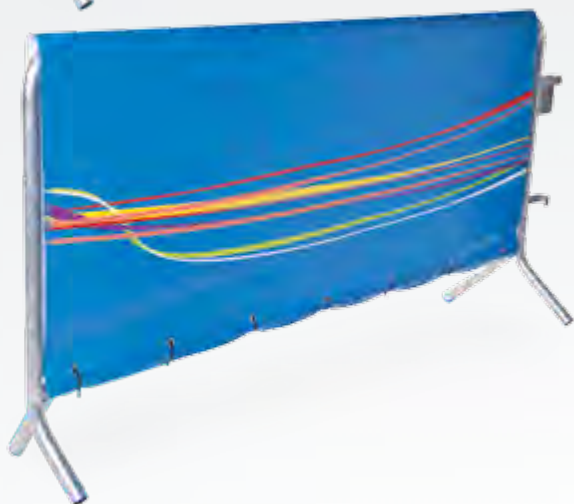

Options :

Barrière
Securistar®
> p.293

Habillage de barrière
extensible
à partir de

149€HT



Habillage de barrière extensible

Universel, l'habillage extensible s'adapte à tous les types de barrière.

Habillage en Lycra® extensible double face.

Fixation à l'aide d'anneaux en plastique et de scratches.

Les prix indiqués s'entendent avec 6 colliers en scratch réutilisables.

[+ d'infos sur doublet.com/344](http://d'infos.sur.doublet.com/344)

Réf.	Désignation	Par 3	Par 5	Par 10
91131	Habillage barrière en lycra	186€HT	168€HT	149€HT

*. Prix indiqué(s) fichiers d'impression fournis



Habillage de barrière en PVC pour toutes barrières

L'habillage recto-verso qui s'adapte à tous les types de barrières.

Habillage en PVC recyclable. Se pose sur la barre transversale et s'accroche dans le bas de la barrière. Dimensions sur-mesure, nous consulter.

[+ d'infos sur doublet.com/33k](http://d'infos.sur.doublet.com/33k)

Réf.	Désignation	Par 1
81739	Habillage de barrière PVC	Sur devis

*. Prix indiqué(s) fichiers d'impression fournis

Habillage de barrière
securistar en PVC
à partir de

99€HT



Habillage de barrière securistar en PVC

L'habillage double face adapté à la barrière securistar classique Doublet.

Habillage recto-verso en PVC recyclable.

Fixation à l'aide de scratches sur les côtés.

[+ d'infos sur doublet.com/2at](http://d'infos.sur.doublet.com/2at)

Réf.	Désignation	Par 1	Par 3	Par 5	Par 10
91132	Habillage de barrière	185€HT	129€HT	115€HT	99€HT

*. Prix indiqué(s) fichiers d'impression fournis

Habillage rigide
de barrière
à partir de

62€HT



Habillage rigide de barrière

Habillage en panneaux alvéolaires pliés en deux pour un affichage recto-verso.

Se pose sur la barre transversale. Fixation avec colliers en plastique.

Disponible en 2 tailles.

[+ d'infos sur doublet.com/33f](http://d'infos.sur.doublet.com/33f)

Réf.	Désignation	Par 2	Par 10
91133	Panneau alvéolaire recto seul 75 x 190 cm	95€HT	62€HT
91134	Panneau alvéolaire recto verso 70 x 190 cm	136€HT	107€HT

*. Prix indiqué(s) fichiers d'impression fournis

Délimitez en communiquant

En optant pour des habillages de barrières ou des poteaux rideaux imprimés, vous pouvez baliser et délimiter vos zones à vos couleurs.



ESSENTIEL  

Poteau rideau Essentiel

Assemblable pour réaliser des angles ou des lignes droites.

Poteau en fibre de verre avec base en fonte. Un système de connecteur permet plusieurs configurations. Largeur de 100 à 200 cm, hauteur totale 105 cm. Utilisation intérieure et extérieure (zone à l'abri du vent).

Kit livré avec sac Pratic.

Impression recto : PVC microperforé.

Impression recto-verso : PVC opaque.

[+ d'infos sur doublet.com/3mq](http://d'infos sur doublet.com/3mq)



Réf.	Désignation	Par 1	Par 10	Par 25
101678	Kit poteau rideau Essentiel 1 m initial	119€ ^{HT}	109€ ^{HT}	95€ ^{HT}
101679	Kit poteau rideau Essentiel 1 m suivant	95€ ^{HT}	85€ ^{HT}	75€ ^{HT}
100809	Kit poteau rideau Essentiel 2 m initial	129€ ^{HT}	119€ ^{HT}	99€ ^{HT}
100811	Kit poteau rideau Essentiel 2 m suivant	99€ ^{HT}	89€ ^{HT}	79€ ^{HT}
101690	Banderole recto seul 94 x 100 cm	66€ ^{HT}		
101693	Banderole recto-verso 94 x 100 cm	95€ ^{HT}		
84252	Banderole recto seul 94 x 200 cm	115€ ^{HT}	83€ ^{HT}	54€ ^{HT}
101692	Banderole recto-verso 94 x 200 cm	159€ ^{HT}		

*. Prix indiqué(s) fichiers d'impression fournis

Configurations possibles

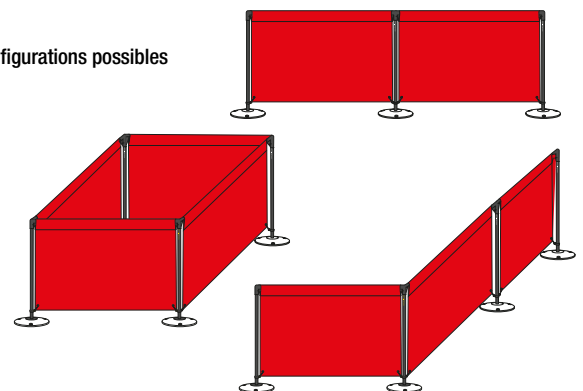

Composition du kit de montage du poteau rideau Essentiel

				
2 poteaux équipés	2 bagues	2 bases fonte	système de support rideau	sac de transport*

Totems d'extérieur

Des totems sur-mesure

Nos bureaux d'études et de design sont à votre disposition pour répondre à vos problématiques et trouver les solutions adaptées à vos besoins. N'hésitez pas à nous contacter pour toutes vos demandes sur-mesure. Nous nous adaptons à vos contraintes.

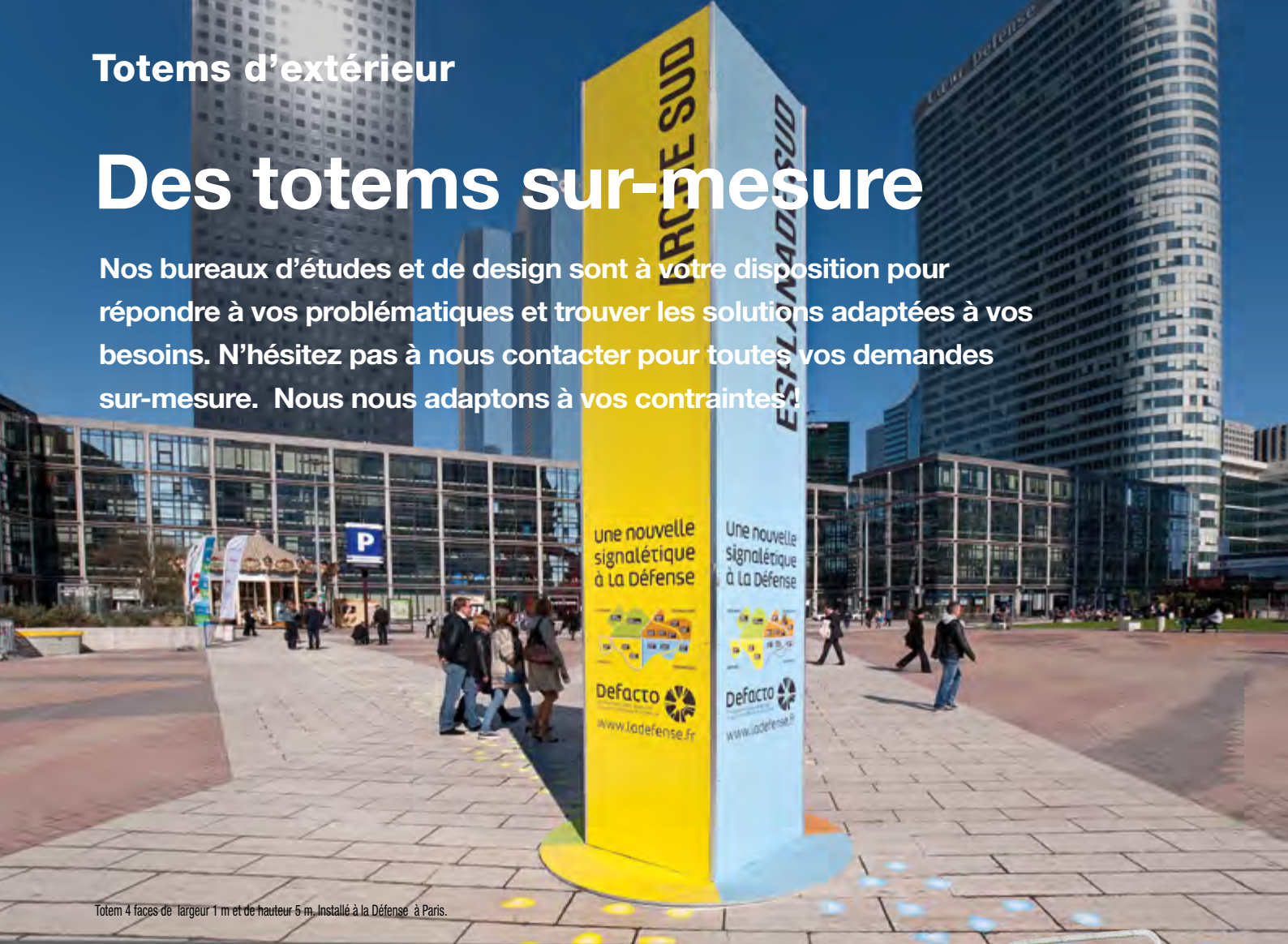

Totem 4 faces de largeur 1 m et de hauteur 5 m. Installé à La Défense à Paris.



► PRO

Totem Biface

- ▲ Surface totale d'affichage : 4 m²
- ▲ Hauteur totale : 200 cm
- ▲ Largeur totale : 200 cm

Adaptable et réutilisable, le totem biface évite tout scellement dans le sol. Totem en acier galvanisé laqué à votre RAL, muni d'une platine de 350 kg et d'un cadre avec coulisses pour changer facilement les plaques imprimées. 2 plaques de 200 x 200 cm imprimée, non fournie avec le totem. Adaptable à plusieurs matières. Installation sans scellement.

+ d'infos sur doublet.com/17n0

Totem Biface Réf. 111699 1899€HT

*. Prix indiqué(s) fichiers d'impression fournis Prix indiqué(s) hors frais de livraison



► PRO

Totem évènementiel

- ▲ Surface totale d'affichage : 2 m²
- ▲ Hauteur totale : 100 cm, 230 cm
- ▲ Largeur totale : 200 cm, 117 cm

Totem interchangeable grâce à son visuel imprimé sur une bâche tendue par des sandows. Structure en acier laqué du coloris de votre choix. Visuel imprimable recto-verso sur bâche PVC classée au feu M2 tendue par des colliers plastiques ou des sandows. Finition standard avec 28 oeillets au pourtour. Autres séquences d'oeillets sur demande. Deux versions disponibles: horizontale ou verticale. Dimensions: totem vertical L. 117 x h. 230 cm, dimensions du visuel: L. 100 cm x h. 200 cm. Totem horizontal L. 200 x h. 100 cm, dimensions du visuel: L. 188 cm x h. 76 cm. Livré en kit.

+ d'infos sur doublet.com/4no

Réf.	Désignation	Par 1
90081	Totem évènementiel vertical galvanisé et laqué	
81365	Totem évènementiel vertical laqué	Sur devis
69877	Totem évènementiel horizontal laqué	
52999	Lot 100 4.8 x 430 mm	24,90€HT
80820	Sandow - rouleau de 25 m	26,30€HT

*. Prix indiqué(s) hors frais de livraison



PRO

Totem Atoutem

- ▲ Surface totale d'affichage : 1 m², 3 m², 6 m²
- ▲ Hauteur totale : 150 cm, 300 cm, 600 cm
- ▲ Largeur totale : 75 cm, 100 cm

100% imprimable et recyclable, le totem extérieur Atoutem allie robustesse et design.

Armature en acier. Personnalisation soit avec une tôle acier adhésivée, soit une tôle en aluminium imprimée. Disponible en 3 tailles standards : 1.5 m, 3 m et 6 m. Autres dimensions, nous consulter.

[+ d'infos sur doublet.com/3dp](http://d'infos sur doublet.com/3dp)

Réf.	Désignation	Par 1
93129	Totem Atoutem 150 x 75 cm aluminium	790€HT
102183	Totem Atoutem 150 x 75 cm acier	
93130	Totem Atoutem 300 x 100 cm acier	1280€HT
99584	Totem Atoutem 300 x 100 cm aluminium	
93131	Totem Atoutem 600 x 100 cm acier	2250€HT
99583	Totem Atoutem 600 x 100 cm aluminium	
99579	Adhésif Atoutem	Sur devis

*. Prix indiqué(s) fichiers d'impression fournis Prix indiqué(s) hors frais de livraison

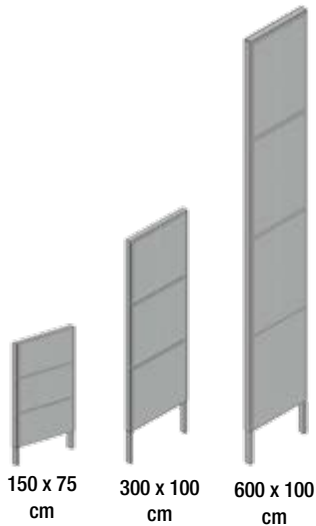

150 x 75 cm

300 x 100 cm

600 x 100 cm

Atoutem version bombée

PRO

Totem Atoutem bombé

- ▲ Surface totale d'affichage : 1 m², 3 m², 6 m²
- ▲ Hauteur totale : 150 cm, 300 cm, 600 cm
- ▲ Largeur totale : 75 cm, 100 cm

Donnez du relief à vos totems!

Mêmes caractéristiques que la version plate. Armature en acier galvanisé recouverte d'une tôle d'acier laquée avec logo adhésivé. Disponible en 3 hauteurs standards : 1.5, 3 et 6 mètres. Autres dimensions, nous consulter.

[+ d'infos sur doublet.com/fwt](http://d'infos sur doublet.com/fwt)



Réf.	Désignation	Par 1
102182	Totem Atoutem bombé 150 x 75 cm	930€HT
102177	Totem Atoutem bombé 300 x 100 cm	1590€HT
102176	Totem Atoutem bombé 600 x 100 cm	2690€HT

*. Prix indiqué(s) fichiers d'impression fournis Prix indiqué(s) hors frais de livraison

Totem Atoutem à partir de **790€HT**



Totems d'intérieur

Totem hall II
à partir de
319€HT

EXPERT

Totem hall II

Le totem interactif avec écran LCD/ brochures.

Ce totem facile à installer, possède les dimensions suivantes: 28 x 33 x 180 cm. Poids (sans écran / avec écran) = 13 kg / 13,5 kg

2 options au choix:

- 4 porte-brochures en plastique transparent format A4.
- 3 porte-brochures A4 + un écran LCD haute résolution 10,2 pouces (2 hauts-parleurs intégrés et une télécommande fournie, piles incluses.)

[+ d'infos sur doublet.com/18km](http://d'infos.sur.doublet.com/18km)

Réf.	Désignation	Par 1
112291	Totem hall II 4 présentoirs A4	319€HT
112325	Totem hall II 3 présentoirs A4 + écran	549€HT

Le totem avec écran

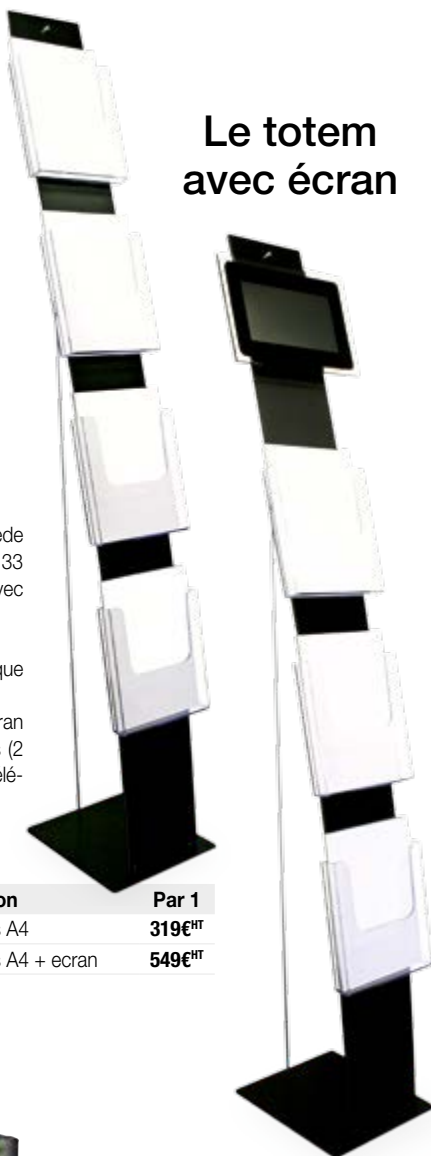

Personnalisez votre totem avec des feuilles A3

BEST SELLER

Taille de chaque visuel : A3

PRO

Totem Sextan

▲ Surface totale d'affichage : 1 m²

▲ Hauteur totale : 173 cm

▲ Largeur totale : 60 cm

Le totem à personnaliser vous-même avec des affiches format A3.

Structure alliant métal, PVC et Plexiglass. Recto-verso, il permet d'afficher jusqu'à 8 pages A3. Se pose sur le sol. Dimensions : l. 60 x p. 24,5 x h. 173 cm. Poids 9 kg.

[+ d'infos sur doublet.com/17gw](http://d'infos.sur.doublet.com/17gw)

Totem Sextan Réf. 72554 **589€HT**

Totem recto-verso pour 2 x 4 documents A3. Hauteur : 173 cm. À poser sur le sol.



Le totem rétro-éclairé

PRO

Totem illuminé

▲ Surface totale d'affichage : 1 m²

▲ Hauteur totale : 170 cm

▲ Largeur totale : 60 cm

Totem d'intérieur rétro-éclairé garantissant un impact maximum à vos messages.

Profilé en aluminium anodisé 38 mm, base en acier gris pour plus de stabilité. Protection transparente anti-reflet avec impression sur affiche. l. 60 x h. 170 cm (visuel 168,2 x 59,4 cm). Eclairage par tube fluorescent (1 x 58 watts).

[+ d'infos sur doublet.com/3da](http://d'infos.sur.doublet.com/3da)



Le totem carton recyclable

PRO

Totem Ecodesign

▲ Surface totale d'affichage : 2 m²

▲ Hauteur totale : 185 cm

▲ Largeur totale : 30 cm

Communiquer éco-responsable, grâce à ce totem entièrement recyclable et imprimé avec des encres sans COV (composés organiques volatils). Totem rigide en carton de 10 mm d'épaisseur (Carton composé à 92% de matière recyclée.) Impression sans COV. Couverture de finition en PVC.

Disponible en deux versions:

- 3 faces : l. 39 x h. 185 cm.

- 4 faces : l. 29 x h. 184 cm.

[+ d'infos sur doublet.com/3dk](http://d'infos.sur.doublet.com/3dk)



Réf.	Désignation	Par 1	Par 5
87656	Totem illuminé 170 x 60 cm	385€HT	365€HT
87802	Affiche imprimée pour totem illuminé	129€HT	124€HT

* Prix pour une face

Réf.	Désignation	Par 1	Par 5	Par 10
91109	Totem Ecodesign 4 faces	229€HT	182€HT	149€HT
92092	Totem Ecodesign 3 faces			

*. Prix indiqué(s) fichiers d'impression fournis

En-têtes de stand

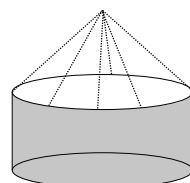
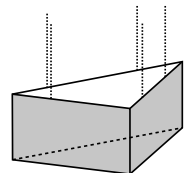
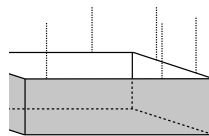
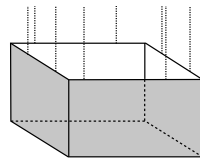

PRO

Une en-tête de stand de qualité pour une utilisation durable.

En-têtes de stand composés de tubes en aluminium de 1,20 m raccordable entre eux grâce à des pièces d'angles fournies. Tissu M1 imprimé avec fourreaux et joncs haut et bas à glisser dans la gorge du profilé. Livrés avec crochets de suspension, mousquetons et chainettes. Livré avec un sac de transport.

Options :

Autres dimensions sur www.doublet.com

En-têtes de stand carrées

+ d'infos sur doublet.com/fy2

Réf.	Désignation	Par 1
111552	En-tête de stand carrée 120 x 120 x 100 cm	532€ ^{HT}
111556	En-tête de stand carrée 240 x 240 x 140 cm	889€ ^{HT}
111560	En-tête de stand carrée 360 x 360 x 240 cm	1415€ ^{HT}

*. Prix indiqué(s) fichiers d'impression fournis

En-têtes de stand rectangulaires

+ d'infos sur doublet.com/fx3

Réf.	Désignation	Par 1
111543	En-tête de stand 120 x 240 x 100 cm	655€ ^{HT}
111547	En-tête de stand 120 x 360 x 140 cm	885€ ^{HT}
111551	En-tête de stand 240 x 360 x 240 cm	1237€ ^{HT}

*. Prix indiqué(s) fichiers d'impression fournis

En-têtes de stand triangulaires

+ d'infos sur doublet.com/fx8

Réf.	Désignation	Par 1
111573	En-tête de stand 120 x 120 x 120 x 100 cm	416€ ^{HT}
111577	En-tête de stand 240 x 240 x 240 x 140 cm	668€ ^{HT}
111581	En-tête de stand 360 x 360 x 360 x 240 cm	1059€ ^{HT}

*. Prix indiqué(s) fichiers d'impression fournis

En-têtes de stand rondes

+ d'infos sur doublet.com/17if

Réf.	Désignation	Par 1
111561	En-tête de stand ronde diam. 89 x 100 cm	665€ ^{HT}
111566	En-tête de stand ronde diam. 140 x 140 cm	960€ ^{HT}
111571	En-tête de stand ronde diam. 318 x 240 cm	1779€ ^{HT}

*. Prix indiqué(s) fichiers d'impression fournis

Un accueil sur-mesure

Bien renseigner, orienter, guider et recevoir vos visiteurs est important. Nous vous proposons un large choix de produits personnalisables pour créer une aire d'accueil à votre image.



Panneaux d'affichage
▶ page 302



Silhouettes
en carton
▶ page 86



Poteaux transparents
▶ page 172



Tapis
▶ page 105



Supports Ipad
▶ page 185

INGRATZ

Mobilier carton



PRO

Kit stand EcoDesign

Un stand de 10m² intégralement en carton imprimé à votre image.

Composé d'un porte-documents, d'un comptoir, d'un mur de fond et d'un mini totem. Réalisé en carton recyclé et imprimé sans composés organiques volatils (COV), ce stand est léger et se monte sans aucun outil. Livré en kit. Autres formes et dimensions sur devis.

[+ d'infos sur doublet.com/3rq](http://doublet.com/3rq)

Kit stand EcoDesign Réf. 96505 **849€HT**

*. Prix indiqué(s) fichiers d'impression fournis



PRO

Chaise enfant roi / reine

Chaise en carton de 10 mm d'épaisseur imprimable à votre image. Largeur totale 43 cm, profondeur 37 cm, hauteur 73 cm.

Autre forme de découpe possible.

[+ d'infos sur doublet.com/16db](http://doublet.com/16db)

Réf.	Désignation	Par 1	Par 3	Par 9
102043	Chaise enfant roi / reine	78€HT	53€HT	42€HT

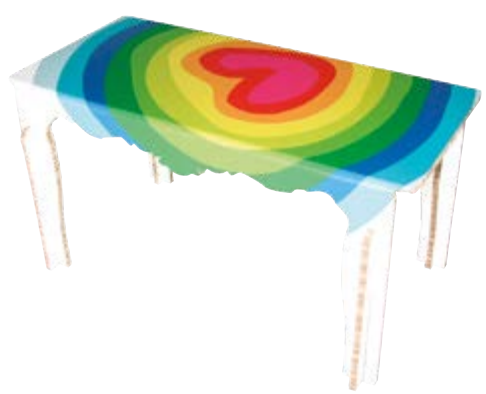

PRO

Table basse

Conçue pour des aires d'accueil pour enfants.

Table basse en carton de 16 mm d'épaisseur imprimable à votre image. Capacité de 3 à 4 enfants. Disponible en deux versions :

- Rectangulaire : l. 100 x p. 50 x h. 45 cm.
- Carrée : l. 50 x p. 50 x h. 50 cm.

Autres dimensions possibles sur devis.

[+ d'infos sur doublet.com/80s](http://doublet.com/80s)

Réf.	Désignation	Par 1	Par 2	Par 4
102045	Table basse carrée	89€HT	62€HT	55€HT
102046	Table basse rectangulaire	137€HT	124€HT	109€HT



PRO

Banc enfant

Idéal pour une aire d'accueil d'enfants.

Banc en carton de 16 mm d'épaisseur imprimable à votre image. Largeur totale 100 cm, hauteur totale 52 cm et profondeur 36 cm. Capacité 2 à 3 enfants.

Autres dimensions possibles sur devis.

[+ d'infos sur doublet.com/80n](http://doublet.com/80n)

Réf.	Désignation	Par 1	Par 2	Par 4
102044	Banc enfant	92€HT	64€HT	58€HT

Le comptoir qui se déplie d'un simple geste

EXPERT  

Comptoir Pop up

- ▲ Utilisation : intérieure
- ▲ Nombre de personnes : 2
- ▲ Surface totale d'affichage : 2 m²

Dépliant, le comptoir pop up est facilement transportable et rapide à monter.

Structure pliante en aluminium et plastique. Textile imprimé fixé par Velcro®. La structure et le plateau sont en un seul bloc. Largeur 106,5 cm, profondeur 40 cm, hauteur 102 cm et poids 15 kg. Montage simple et rapide sans outil. Livré avec son sac de transport.

[+ d'infos sur doublet.com/2lx](http://doublet.com/2lx)



La structure pliée



La structure dépliée sans le textile

Réf.	Désignation	Par 1
110494	Comptoir Pop Up + tissu imprimé	567€ ^{HT}
98693	Tissu imprimé pour comptoir Pop-up	178€ ^{HT}
98517	Comptoir Pop Up sans visuel	199€ ^{HT}

*. Prix indiqué(s) fichiers d'impression fournis



Comptoir
Prestige
à partir de

329€^{HT}

PRO 

Comptoir Prestige

- ▲ Utilisation : intérieure
- ▲ Nombre de personnes : 2
- ▲ Surface totale d'affichage : 0.5 m²

Ce comptoir d'accueil simple et moderne sera idéal pour l'exposition de vos brochures.

Structure en acier et plateau en bois contreplaqué couleur hêtre. La partie perforée permet d'installer des portes affiches ou des portes brochures métalliques (A4 et 1/3 de A4) devant ou derrière le comptoir. Porte affiche A1 transparent et magnétique. Changement rapide des documents et affiches.

Dimension : 900 x 400 x 1.100 mm.

[+ d'infos sur doublet.com/8to](http://doublet.com/8to)

Réf.	Désignation	Par 1
110408	Comptoir prestige	329€ ^{HT}
110421	Porte affiche A1	59€ ^{HT}
110422	Lot de 2 porte brochures 1/3 de A4	16€ ^{HT}
110423	Lot de 2 porte brochures A4	18€ ^{HT}

*. Prix indiqué(s) fichiers d'impression fournis Prix indiqué(s) hors frais de livraison



Attractifs et faciles à poser... Exposez-vous rapidement !

Parfait pour les montages et démontages intensifs : shows room et animations. Ils se plient et se déplient avec une grande facilité. Stables et modulables pour optimiser votre espace de communication, ils s'actualisent à vos opérations.



+ de produits
sur doublet.com

Supports kakémonos



Support kakémono Pélican

- ▲ Utilisation : intérieure/extérieure
- ▲ Taille du kakémono : 60 x 160 cm
- ▲ Classement au feu : M1
- ▲ Utilisable en recto-verso : Non

Lestable, le support de kakémono est adapté pour une utilisation intérieure et extérieure.

Structure en aluminium et polyéthylène de couleur grise. Base de 48 x 44 x 12 cm et d'une contenance de 18 L. Visuel 60 x 160 cm imprimé sur une bâche PVC M1 ou sur tissu LS enduit sans PVC. Sac de transport inclus.

+ d'infos sur doublet.com/2ln

Réf.	Désignation	Par 1	Par 5	Par 10
110500	Support Pélican II + kakémono PVC M1	161€ ^{HT}	106€ ^{HT}	84€ ^{HT}
110501	Support Pélican II + kakémono tissu LS	171€ ^{HT}	109€ ^{HT}	78€ ^{HT}

*. Prix indiqué(s) fichiers d'impression fournis

Pour changer votre visuel

Réf.	Désignation	Par 1	Par 5	Par 10
102078	Kakémono seul 160 x 60 cm PVC M1	92€ ^{HT}	44€ ^{HT}	29€ ^{HT}
102079	Kakémono 160 x 60 cm tissu LS	102€ ^{HT}	65€ ^{HT}	49€ ^{HT}

*. Prix indiqué(s) fichiers d'impression fournis



Support kakémono Budget III

- ▲ Utilisation : intérieure
- ▲ Taille du kakémono : 57 x 157 cm
- ▲ Classement au feu : M1
- ▲ Utilisable en recto-verso : Non

Le support kakémono pliant le plus économique.

Utilisable uniquement en intérieur. Structure de couleur noire en fibre de verre et acier. Poids 1,30 kg. Visuel de 57 x 157 cm en bâche PVC classée au feu M1 ou tissu LS enduit sans PVC. Sac de transport inclus.

+ d'infos sur doublet.com/17br

Réf.	Désignation	Par 1	Par 5	Par 10
110503	Support Budget III + kakémono PVC M1	111€ ^{HT}	66€ ^{HT}	51€ ^{HT}
110502	Support Budget III + kakémono tissu LS	128€ ^{HT}	83€ ^{HT}	70€ ^{HT}

*. Prix indiqué(s) fichiers d'impression fournis

Pour changer votre visuel

Réf.	Désignation	Par 1	Par 5	Par 10
102076	Kakémono seul 160 x 60 PVC M1	82€ ^{HT}	39€ ^{HT}	26€ ^{HT}
102077	Kakémono seul 160 x 60 tissu LS	99€ ^{HT}	56€ ^{HT}	45€ ^{HT}

*. Prix indiqué(s) fichiers d'impression fournis



Support kakémono Wing

- ▲ Utilisation : intérieure
- ▲ Taille du kakémono : 80 x 203.50 cm
- ▲ Classement au feu : M1
- ▲ Utilisable en recto-verso : Non

Simple et sobre, le support Wing permet d'assembler plusieurs kakémons pour former un fond de stand.

Support acier et aluminium. Visuel imprimé sur bâche PVC M1 ou tissu LS. Possibilité d'accrocher deux supports à l'aide de connecteurs. Largeur totale 80 cm, hauteur totale 203.5 cm, profondeur 39 cm, poids 2,6 kg. Livré avec son sac de transport et deux connecteurs.

+ d'infos sur doublet.com/2ld

Réf.	Désignation	Par 1	Par 5	Par 10
110504	Support Wing + kakémono PVC M1	164€ ^{HT}	113€ ^{HT}	94€ ^{HT}
110505	Support Wing + kakémono tissu LS	194€ ^{HT}	143€ ^{HT}	124€ ^{HT}

*. Prix indiqué(s) fichiers d'impression fournis

Pour changer votre visuel

Réf.	Désignation	Par 1	Par 5	Par 10
84137	Kakémono seul 203,5 x 80 cm PVC M1	99€ ^{HT}	59€ ^{HT}	45€ ^{HT}
98770	Kakémono seul 203,5 x 80 cm tissu LS	129€ ^{HT}	89€ ^{HT}	75€ ^{HT}

*. Prix indiqué(s) fichiers d'impression fournis

Support kakémono
Pélican
à partir de

84€^{HT}



Support kakémono
Budget III
à partir de

51€^{HT}



Support kakémono
Wing
à partir de

94€^{HT}



Connecteur
double support.



Supports kakémonos

Pour un affichage recto-verso



Support kakémono Caméléon recto-verso

- ▲ Utilisation : intérieure
- ▲ Taille du kakémono : 83 x 205 cm
- ▲ Classement au feu : M1
- ▲ Utilisable en recto-verso : Oui

Compact et facile à transporter, le support Caméléon s'utilise en simple ou double face.

Support déroulant en aluminium pour deux kakémons (recto-verso). Visuels de 83 x 205 cm imprimés sur bâche PVC M1 ou tissu LS enduit sans PVC. Support de 87 x 205 cm. Poids 7,2 kg. Livré avec son sac de transport.

[+ d'infos sur doublet.com/17cb](http://d'infos sur doublet.com/17cb)

Réf.	Désignation	Par 1	Par 5	Par 10
110513	Support Caméléon + 2 kakémons PVC M1 (visuels identiques)	288€ ^{HT}	205€ ^{HT}	175€ ^{HT}
110514	Support Caméléon + 2 kakémons PVC M1 (visuels différents)	308€ ^{HT}	211€ ^{HT}	178€ ^{HT}
110511	Support Caméléon + 2 kakémons tissu LS (visuels identiques)	357€ ^{HT}	233€ ^{HT}	198€ ^{HT}
110512	Support Caméléon + 2 kakémons tissu LS (visuels différents)	377€ ^{HT}	253€ ^{HT}	218€ ^{HT}

*. Prix indiqué(s) fichiers d'impression fournis

Support kakémono
Caméléon recto-verso
à partir de

175€^{HT}

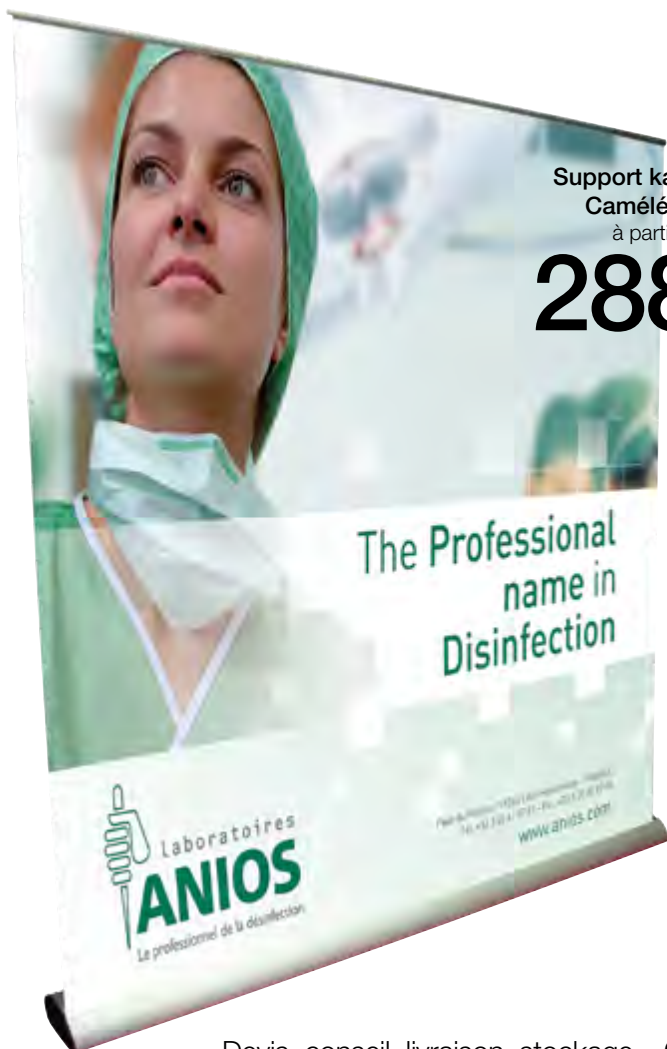

Support kakémono
Caméléon XL
à partir de

288€^{HT}



Support kakémono Caméléon XL

- ▲ Utilisation : intérieure
- ▲ Taille du kakémono : 120 x 214 cm, 150 x 214 cm, 200 x 214 cm
- ▲ Classement au feu : M1
- ▲ Utilisable en recto-verso : Non

Le plus large des supports kakémono.

Support déroulant en aluminium anodisé disponible en 3 largeurs 120, 150 et 200 cm. Mât pliable et indissociable en 3 parties pour un transport aisé. Kakémono en bâche PVC M1. Livré avec son sac de transport.

[+ d'infos sur doublet.com/17cl](http://d'infos sur doublet.com/17cl)

Réf.	Désignation	Par 1
110508	Support Caméléon XL + kakémono PVC M1 120 cm	288€ ^{HT}
110509	Support Caméléon XL + kakémono PVC M1 150 cm	343€ ^{HT}
110510	Support Caméléon XL + kakémono PVC M1 200 cm	424€ ^{HT}

*. Prix indiqué(s) fichiers d'impression fournis

Le modèle extra-large

Le Top du top !

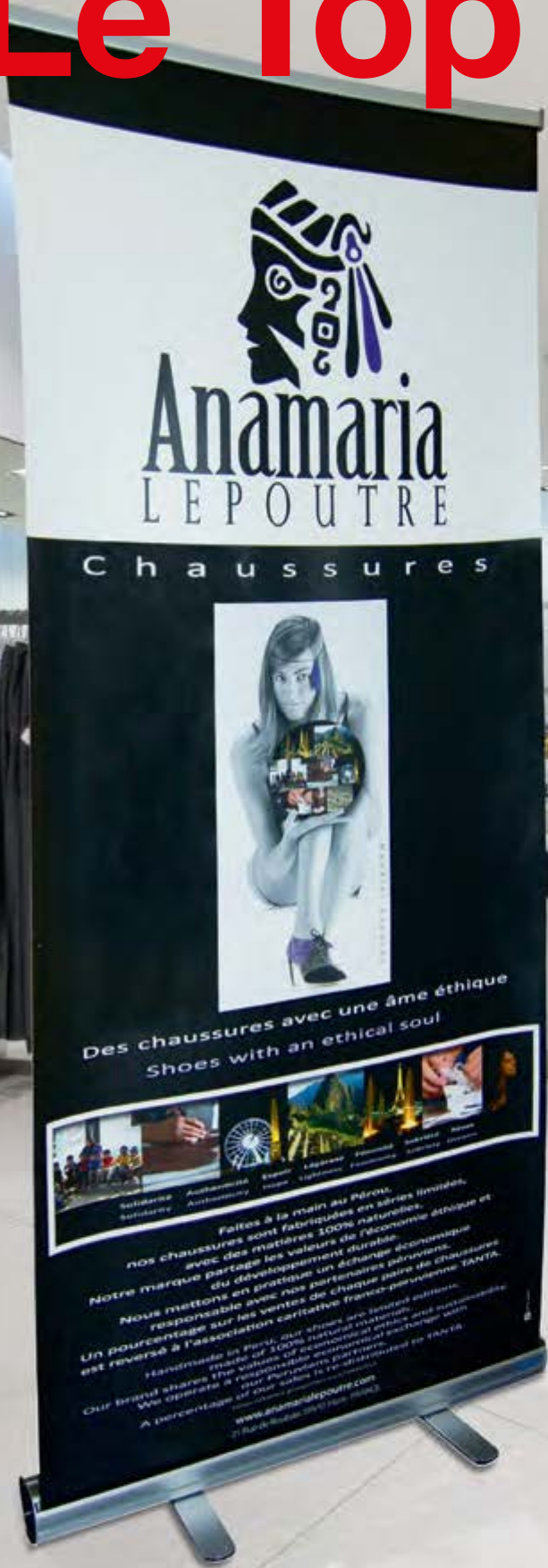

Support kakémono
Caméléon
à partir de
90€HT



Support kakémono Caméléon

- ▲ Utilisation : intérieure
- ▲ Taille du kakémono : 85 x 205 cm
- ▲ Classement au feu : M1
- ▲ Utilisable en recto-verso : Non

Support en aluminium. Visuel imprimé sur bâche PVC M1 ou tissu LS enduit sans PVC. Vendu enroulé dans le support. Hauteur totale 210 cm. Largeur totale 86,5 cm. Poids 3 kg. Livré avec son sac de transport.

[+ d'infos sur doublet.com/17cg](http://d'infos sur doublet.com/17cg)



Réf.	Désignation	Par 1	Par 5	Par 10
110506	Support Caméléon + kakémono PVC M1	158€HT	118€HT	90€HT
110507	Support Caméléon + kakémono tissu LS	188€HT	148€HT	120€HT

*. Prix indiqué(s) fichiers d'impression fournis



Personnalisation

Vous aidez à vous différencier en vous offrant le produit qui vous ressemble ou qui réponde à votre problématique. Doublet vous propose des équipements uniques et personnalisables : couleurs, formes, dimensions, matériaux... Equiper vos espaces urbains, aménager vos salles, habiller vos façades... laisser libre cours à votre créativité !



Des produits sur-mesure, personnalisables...
Doublet, le meilleur service de A à Z !



Mur d'image itinérant

- ▲ Forme du mur : droite
- ▲ Surface totale d'affichage : 9.6 m²

Le mur d'image itinérant est la combinaison d'une impression qualité photo et d'une structure épurée.

Structure en tubes d'aluminium anodisé de 120 cm.
Bonne stabilité grâce aux pieds se fixant sur les tubes.
Disponible en 5 dimensions. Livré avec sac de transport.
[+ d'infos sur doublet.com/5sx](http://doublet.com/5sx)

Réf.	Désignation	Par 1
110515	Mur d'image itinérant + visuel 200 x 240 cm	1352€ ^{HT}
110518	Mur d'image itinérant + visuel 240 x 240 cm	1404€ ^{HT}
110516	Mur d'image itinérant + visuel 200 x 360 cm	1506€ ^{HT}
110519	Mur d'image itinérant + visuel 240 x 360 cm	1574€ ^{HT}
110517	Mur d'image itinérant + visuel 200 x 480 cm	1754€ ^{HT}

*. Prix indiqué(s) fichiers d'impression fournis

Pour un nouveau visuel

Réf.	Désignation	Par 1
84166	Visuel imprimé 200 x 240 cm	475€ ^{HT}
84161	Visuel imprimé 240 x 240 cm	499€ ^{HT}
84167	Visuel imprimé 200 x 360 cm	539€ ^{HT}
84162	Visuel imprimé 240 x 360 cm	579€ ^{HT}
84168	Visuel imprimé 200 x 480 cm	599€ ^{HT}

*. Prix indiqué(s) fichiers d'impression fournis



Le mur d'image étirable ...



Support télescopique XL

- ▲ Utilisation : intérieure
- ▲ Taille du kakémono : 240 x 120 cm, 240 x 240 cm
- ▲ Classement au feu : M2
- ▲ Utilisable en recto-verso : Oui

Réglable en hauteur et en largeur, le support télescopique XL peut accueillir des visuels imprimés recto ou recto-verso de différentes tailles.

Structure en aluminium et acier laqué noir. Kakémono recto en tissu M1 (impression haute résolution) ou recto-verso en bâche PVC M2 opaque. Largeur 120 à 240 cm, hauteur 130 à 240 cm. Poids 5 kg. Kakémono fourni avec un fourreau haut et bas. Pour le recto-verso, largeur conseillée 120 cm max. Support livré avec son sac de transport.

[+ d'infos sur doublet.com/17c1](http://doublet.com/17c1)

Réf.	Désignation	Par 1	Par 3
87208	Support télescopique XL + sac de transport (hors visuel)	129€ ^{HT}	98,99€ ^{HT}
110520	Support XL + kakémonos PVC R/V 240 x 120 cm	375€ ^{HT}	294€ ^{HT}
110521	Support XL + kakémono textile recto 240 x 120 cm	384€ ^{HT}	251€ ^{HT}
110523	Support XL + kakémono textile recto 240 x 240 cm	624€ ^{HT}	369€ ^{HT}

*. Prix indiqué(s) fichiers d'impression fournis

Pour un nouveau visuel

Réf.	Désignation	Par 1	Par 3
89886	Kakémono PVC 240 x 120 cm R/V	246€ ^{HT}	195€ ^{HT}
108674	Kakémono tissu M1 120 x 240 cm recto	255€ ^{HT}	152€ ^{HT}
89885	Kakémono tissu M1 240 x 240 cm recto	495€ ^{HT}	270€ ^{HT}

*. Prix indiqué(s) fichiers d'impression fournis



Sac de transport fourni.



Flycase en plastique résistant
(Visuel en option).



Stand parapluie courbe

- ▲ Forme du mur : courbe
- ▲ Surface totale d'affichage : 7.5 m², 9 m²

Stable et rapide à installer, le stand parapluie se démarque par sa forme courbe et la qualité d'impression photo de ses visuels.

Structure en aluminium et visuel imprimé sur papier photo haute résolution. Deux tailles possibles (l x H x p): M (336,5 x 225,5 x 68,5 cm) et L (403,8 x 222,5 x 96 cm). Livré avec le sac de transport et deux spots.

[+ d'infos sur doublet.com/3rv](http://d'infos sur doublet.com/3rv)



Double système de fixation (aimants + crochets)



Flycase personnalisable avec un support scratchable.

Réf.	Désignation	Par 1
100659	Stand courbe M (structure + visuel + flycase + spots)	999€ ^{HT}
100661	Stand courbe L (structure + visuel + flycase + spots)	1199€ ^{HT}
100665	Flycase supplémentaire	249€ ^{HT}
111691	Visuel stand parapluie courbe M	470€ ^{HT}
111703	Visuel stand parapluie courbe L	590€ ^{HT}

*. Prix indiqué(s) fichiers d'impression fournis



EXPERT

Stand parapluie

- ▲ Forme du mur : droite
- ▲ Surface totale d'affichage : 6.5 m², 5 m²

Une fois déployé, le stand parapluie permet à votre visuel de bénéficier d'une excellente visibilité.

Stand parapluie avec structure en aluminium et visuel textile interchangeable et infroissable classé au feu M1. Deux dimensions (hors rabats): 229 x 229 cm (Taille M) et 229 x 301 cm (Taille L). Livré avec le sac de transport.

+ d'infos sur doublet.com/3s0

Réf.	Désignation	Par 1
110553	Structure 229 x 229 cm + sac + spot + tissu (taille M)	890€ ^{HT}
110551	Structure 229 x 301 cm + sac + spot + tissu (taille L)	990€ ^{HT}

*. Prix indiqué(s) fichiers d'impression fournis

Pour changer votre visuel

Réf.	Désignation	Par 1
89877	Visuel textile 229 x 290 m + rabats (taille M)	345€ ^{HT}
89878	Visuel textile 229 x 362 m + rabats (taille L)	429€ ^{HT}

*. Prix indiqué(s) fichiers d'impression fournis



1. Sortez le produit de son sac de transport

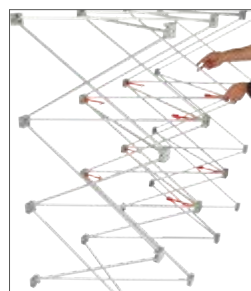

2. Déployez la structure

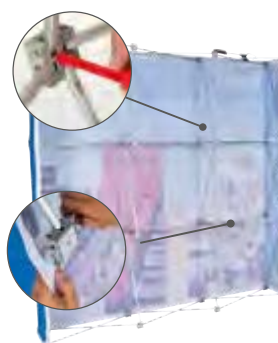

3. Clipsez les éléments plastiques de la structure et ajustez les rabats du tissu aux Velcro® de la structure.



4. Votre stand parapluie est prêt !

Murs d'image

Version murale



► PRO

Cadres profilés muraux

Une fois le cadre fixé au mur, vous pouvez changer vos visuels en tissu aussi souvent que vous le souhaitez.

Cadre en aluminium muni d'une gouttière pour intégrer le textile imprimé et confectionné avec un jonc en plastique. Tissu polyester classé au feu M1. Autres dimensions, nous consulter.

+ d'infos sur doublet.com/g55

Réf.	Désignation	Par 1
110530	Cadre mural alu + tissu 100 x 100 cm	213€ ^{HT}
110531	Cadre mural alu + tissu 200 x 145 cm	384€ ^{HT}
94680	Visuel Déco 200 - 100 x 100 cm	138€ ^{HT}
94685	Visuel Déco 200 - 200 x 145 cm	215€ ^{HT}

*. Prix indiqué(s) fichiers d'impression fournis

Version rétro-éclairée



► PRO

Cadres retro-éclairés sur pieds

Les cadres profilés rétro-éclairés apportent une touche d'élégance et de design à votre intérieur.

Cadres en aluminium composés de tubes néons de 3000 lux, d'un tissu opaque réfléchissant et d'un tissu polyester imprimé.

Autres tailles, nous consulter.

+ d'infos sur doublet.com/g5f

Réf.	Désignation	Par 1
110528	Cadre retro-éclairé + tissu 145 x 100 cm	1030€ ^{HT}
94703	Tissu diffusant 145 x 100 cm	251€ ^{HT}

*. Prix indiqué(s) fichiers d'impression fournis



Version cloison phonique murale ou autoportante

► PRO

Cadres profilés phoniques

Pour vos cloisons ou vos plafonds, un cadre profilé contenant de l'isolant phonique.

Cadre en aluminium composé d'un isolant phonique 100% polyester (100% recyclable) classé au feu M2. Tissu polyester imprimé confectionné avec un jonc plastique pour s'insérer dans les gouttières. Dimensions sur-mesure.

+ d'infos sur doublet.com/g5k

Cadres profilés phoniques

Réf. 110536 Sur devis

*. Prix indiqué(s) hors frais de livraison





Cadre profilé sur pieds recto-verso de 145 x 100 cm pour la marque 4 éléments.



Cadres profilés sur pieds

Cadres profilés recto-verso sur pieds permettant une visibilité double face de votre visuel.

Cadre en aluminium sur pieds, muni d'une gouttière pour intégrer un textile imprimé et confectionné avec un jonc en plastique. Cadre permet affichage en recto-verso. Tissu polyester classé au feu M1. Autres dimensions, nous consulter.

[+ d'infos sur doublet.com/g5a](http://doublet.com/g5a)

Réf.	Désignation	Par 1
110524	Cadre profil recto-verso + 2 tissus 145 x 100 cm	390€HT
94692	Lot 2 visuels 145 x 100 cm	242€HT

*. Prix indiqué(s) fichiers d'impression fournis



Sur les modèles sur pieds, un visuel peut être placé sur chaque face.



Le tissu imprimé est confectionné avec un jonc qui s'insère dans un profilé.

Nappes

Une table qui donne bonne impression

Avec une nappe imprimée aux couleurs de votre manifestation,
vos convives ont une meilleure impression de votre accueil.



PRO

Nappe imprimée rectangulaire simple

Une nappe imprimée à vos couleurs, à bord simple.

Nappe imprimée en 100% polyester (Deco 200), avec ourlets sur les côtés.

Lavable en machine. Tombant simple de 30 cm sur les côtés.

[+ d'infos sur doublet.com/1acs](http://doublet.com/1acs)

Réf.	Désignation	Par 1	Par 3	Par 5	Par 10
114055	Nappe simple imprimée 140 x 180 cm	171€ ^{HT}	104€ ^{HT}	79€ ^{HT}	63€ ^{HT}
114056	Nappe simple imprimée 140 x 220 cm	188€ ^{HT}	124€ ^{HT}	96€ ^{HT}	61€ ^{HT}
114057	Nappe simple imprimée 140 x 240 cm	199€ ^{HT}	107€ ^{HT}	105€ ^{HT}	66€ ^{HT}
114058	Nappe simple imprimée 130 x 260 cm		108€ ^{HT}	106€ ^{HT}	67€ ^{HT}
114059	Nappe simple imprimée 130 x 280 cm	207€ ^{HT}	116€ ^{HT}	113€ ^{HT}	72€ ^{HT}
114060	Nappe simple imprimée 140 x 260 cm				
114061	Nappe simple imprimée 140 x 280 cm	219€ ^{HT}	124€ ^{HT}	121€ ^{HT}	77€ ^{HT}

*. Prix indiqué(s) fichiers d'impression fournis

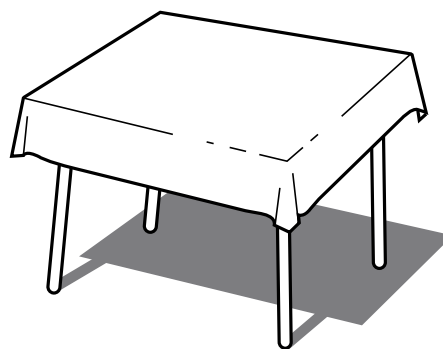

Nappe imprimée rectangulaire simple à partir de

61€^{HT}

PRO

Nappe imprimée ronde simple

Une nappe imprimée à votre image pour table ronde.

Nappe imprimée en tissu Polyester (Deco 200), avec ourlets et tombant simple.

Lavable en machine.

[+ d'infos sur doublet.com/1ad2](http://doublet.com/1ad2)

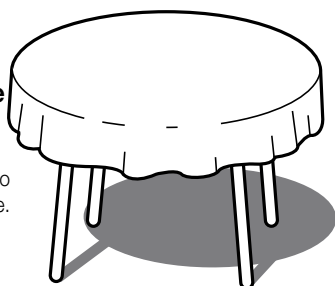

Réf.	Désignation	Par 1	Par 3	Par 5	Par 10
114062	Nappe ronde imprimée 182 cm	199€ ^{HT}	132€ ^{HT}	65€ ^{HT}	60€ ^{HT}
114063	Nappe ronde imprimée 212 cm	239€ ^{HT}	111€ ^{HT}	108€ ^{HT}	86€ ^{HT}
114064	Nappe ronde imprimée 240 cm	247€ ^{HT}	179€ ^{HT}	138€ ^{HT}	103€ ^{HT}

*. Prix indiqué(s) fichiers d'impression fournis

PRO

Housse imprimée pour guéridon

Une housse pour guéridon imprimée à votre logo.

Housse en lycra extensible, lavable en machine, imprimable à votre logo.

[+ d'infos sur doublet.com/1ad7](http://doublet.com/1ad7)

Housse imprimée pour guéridon à partir de

97€^{HT}



Réf.	Désignation	Par 1	Par 3	Par 5	Par 10
114066	Housse imprimée guéridon Duralight	229€ ^{HT}	145€ ^{HT}	123€ ^{HT}	97€ ^{HT}
114067	Housse imprimée guéridon Populaire				

*. Prix indiqué(s) fichiers d'impression fournis



Quelle taille de nappe choisir ?

Modèle de table	Diamètre du plateau	Taille de la nappe
Duralight	122 cm	182 cm
Duralight, Banquet	152 cm	212 cm
Duralight, Banquet	180, 183 cm	240 cm

Modèle de table	Dimension du plateau	Taille de la nappe
Gamma, Delta, Swingo	80 x 120 cm	140 x 180 cm
Gamma, Swingo	80 x 160 cm	140 x 220 cm
Gamma	80 x 180 cm	140 x 240 cm
Duralight	76 x 183 cm	140 x 240 cm
Kermesse	70 x 200 cm	130 x 260 cm
Kermesse	70 x 220 cm	130 x 280 cm
Kermesse	80 x 200 cm	140 x 260 cm
Kermesse	80 x 220 cm	140 x 280 cm



Des nappes sur-mesure

Vous souhaitez un modèle de nappe spécifique imprimé à votre image ?

03 20 49 48 47
pour que votre projet se réalise !



Communication au sol

Moquettes personnalisées



PRO

Moquette 6 mm d'épaisseur

La plus confortable. Conçue pour les animations événementielles sur les lieux très fréquentés.

Polyamide 6 mm d'épaisseur sur dos latex. Aspect velours. Classement au feu Euroclasse Bfl-S1. Longueur maximale : 20 m. Poids total : 1 650 g/m². Composition de visuels géants possible par juxtaposition.

Disponible exclusivement en largeur de 2 m, minimum de 10 m².

[+ d'infos sur doublet.com/g8r](http://doublet.com/g8r)

Réf.	Désignation	Par 3	Par 5	Par 10
110608	Moquette 6 mm d'épaisseur - 2 x 2 m	295€ ^{HT}	274€ ^{HT}	216€ ^{HT}
110609	Moquette 6 mm d'épaisseur - 2 x 4 m	536€ ^{HT}	431€ ^{HT}	329€ ^{HT}
110610	Moquette 6 mm d'épaisseur - 2 x 6 m	653€ ^{HT}	508€ ^{HT}	429€ ^{HT}

*. Prix indiqué(s) fichiers d'impression fournis Prix indiqué(s) hors frais de livraison

Impact garanti avec une communication au sol

Moquette, tapis, lino, adhésifs, ... demandez-nous conseil.

03 20 49 48 47



Moquettes unies



ESSENTIEL



Moquette événementielle

Une moquette 100% recyclable pour vos manifestations

Moquette en polypropylène, envers imprégné, classé au feu Bfl-S1, de 300 gr/m². Disponible en laize de 2 et 4 mètres. 39 coloris proposés. Vendue en bobine de 40 ou 50 ml.

[+ d'infos sur doublet.com/41l](http://doublet.com/41l)

Réf.	Désignation	Par 1
112271	Moquette unie 2m large - bobine 40 ml	312€ ^{HT}
112272	Moquette unie 4m large - bobine 50 ml	780€ ^{HT}

*. Prix indiqué(s) fichiers d'impression fournis

PRO

Moquette Quadrisol 4

Moquette en fibre velours rase en polyester sur dos synthétique (4 mm). Impression numérique 300 DPI. Poids : 1200 gr/m². Classement au feu EN-13501. Laize standard 140 cm. Possible 2 m à partir de 20 ml.

[+ d'infos sur doublet.com/1adc](http://doublet.com/1adc)

Réf.	Désignation	Par 1	Par 3	Par 5	Par 10
114031	4 - laize 70 x 200 cm	399€ ^{HT}	209€ ^{HT}	149€ ^{HT}	109€ ^{HT}
114052	4 - laize 100 x 200 cm	425€ ^{HT}	224€ ^{HT}	176€ ^{HT}	155€ ^{HT}
114051	4 - laize 140 x 300 cm	489€ ^{HT}	265€ ^{HT}	235€ ^{HT}	209€ ^{HT}
114029	4 - laize < 140 cm	Sur devis			
114050	4 - laize < 200 cm	Sur devis			

*. Prix indiqué(s) fichiers d'impression fournis

Dalles événementielles à partir de

29€^{HT}



ESSENTIEL

Dalles événementielles

Des dalles imprimées de 1m² pour une utilisation de courte durée.

Dalle en non tissé 100% polyester sur dos mousse de 100 x 100 cm. Poids 1,2 kg par m². Adhésif double face posé aux angles.

[+ d'infos sur doublet.com/g4g](http://doublet.com/g4g)

Réf.	Désignation	Par 1	Par 4	Par 6	Par 9
98791	Dalle courte durée 100 x 100 cm	85€ ^{HT}	49€ ^{HT}	37€ ^{HT}	29€ ^{HT}

*. Prix indiqué(s) fichiers d'impression fournis

Lino imprimé

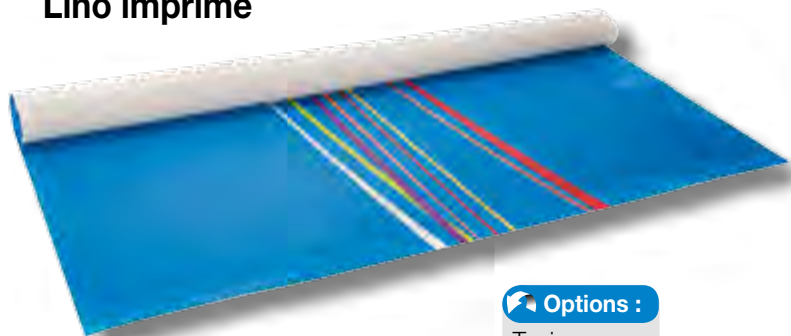

Options :

Tapis de cérémonie > p.219

PRO

Linoleum imprimé

Protégez vos sols le temps d'un événement avec un support type lino imprimé à votre image.

Lino en vinyle classé au feu Bfl/S1 de 2,6 mm d'épaisseur. Vendu en laize de 200 à 230 cm. Poids : 1000 g/m².

[+ d'infos sur doublet.com/53d](http://doublet.com/53d)

Linoleum imprimé Réf. 91931 **Sur devis**

*. Prix indiqué(s) hors frais de livraison

Un tapis de sol personnalisé dans un délai rapide

Tapis de sol Basic
à partir de

36€HT

ESSENTIEL

Tapis de sol Basic

Tapis de sol utilisable en intérieur comme en extérieur.

Tapis en polyamide de 420 gr/m². Dos en PVC. Non lavable en machine. Imprimable en quadrichromie. Délais courts.

[+ d'infos sur doublet.com/425](http://doublet.com/425)

Réf.	Désignation	Par 1	Par 5	Par 10	Par 25
98782	Tapis basic 60 x 40 cm	104€HT	52€HT	42€HT	36€HT
98783	Tapis basic 60 x 80 cm	127€HT	66€HT	55€HT	45€HT
98785	Tapis basic 90 x 150 cm	190€HT	135€HT	123€HT	105€HT

*. Prix indiqué(s) fichiers d'impression fournis



Le tapis lavable en machine

Tapis de sol lavables
à partir de

64€HT

EXPERT

Tapis de sol lavables

Le tapis de sol personnalisé lavable en machine.

Tapis en fibres polyamides antialissures avec semelle caoutchouc antidérapante. Utilisation intérieure et extérieure. Tapis sans PVC et classé au feu Euroclasse EN 13501 Cfl-S1.

[+ d'infos sur doublet.com/42u](http://doublet.com/42u)

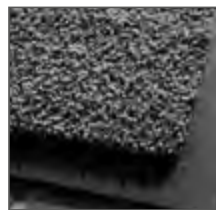

Coloris à choisir parmi les 44 teintes ci-dessous:

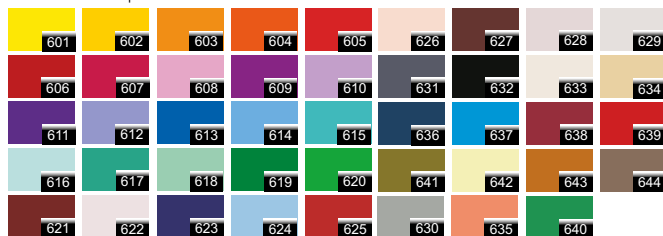

Support tufté

Réf.	Désignation	Par 1	Par 2	Par 3	Par 4	Par 5
110488	Tapis de sol 60 x 85 cm	123€HT	84€HT	73€HT	67€HT	64€HT
110484	Tapis de sol 75 x 115 cm	166€HT	127€HT	116€HT	111€HT	107€HT
110482	Tapis de sol 85 x 150 cm	193€HT	159€HT	147€HT	141€HT	138€HT
110481	Tapis de sol 115 x 180 cm	270€HT	236€HT	225€HT	218€HT	215€HT
110480	Tapis de sol 115 x 240 cm	337€HT	303€HT	291€HT	285€HT	282€HT
87840	Tapis de sol 150 x 240 cm	419€HT	385€HT	373€HT	368€HT	365€HT

*. Prix indiqué(s) fichiers d'impression fournis



Habillez vos supporters pour l'événement ...



Cape personnalisée

Une cape Poncho à vos couleurs pour vos supporters.

Cape en tissu polyester (60 gr/m²) de 75 x 112 cm, avec nouettes.

Hampe possible en option. Vendu par lot de 500 ex.

[+ d'infos sur doubllet.com/fva](http://doubllet.com/fva)

Cape personnalisée Réf. 98688 **Sur devis**

*. Prix indiqué(s) hors frais de livraison



Cape poncho tricolore

Une cape Poncho aux couleurs de la France pour vos supporters.

Cape en tissu polyester (60 gr/m²) de 75 x 112 cm, avec nouettes. Hampe possible en option.

Vendu par lot de 500 ex.

[+ d'infos sur doubllet.com/3zs](http://doubllet.com/3zs)

Cape poncho tricolore Réf. 85900 **2,65€^{HT}**

*. Prix indiqué(s) fichiers d'impression fournis



Carré événementiel

Un carré de tissu imprimé à vos couleurs pour vos manifestations.

Carré en tissu polyester (60 gr/m²), en 3 tailles: 75 x 75, 100 x 100 ou 120 x 120 cm. Finition: coupé à chaud ou ourlet simple aiguille pourtour.

Vendu emballé individuellement. Min. de commande: 1000 ex.

[+ d'infos sur doubllet.com/fvf](http://doubllet.com/fvf)

Réf.	Désignation	Par 1000	Par 2000	Par 3000
79450	Carré événementiel 75 x 75 cm	2,75€ ^{HT}	1,59€ ^{HT}	1,32€ ^{HT}
101902	Carré événementiel 100 x 100 cm	3,57€ ^{HT}	2,62€ ^{HT}	2,22€ ^{HT}
82732	Carré événementiel 120 x 120 cm	4,05€ ^{HT}	3,29€ ^{HT}	2,63€ ^{HT}

*. Prix indiqué(s) fichiers d'impression fournis



Conditionnement sous blister en option.

Pratique pour ranger un gilet de sécurité



Sac à gilet

Pratique et utile, le sac à gilet permet de ranger votre gilet de sécurité autour des repose-têtes.

Sac à gilet en tissu imprimable en 1, 2, 3 ou 4 couleurs. Vendu sous blister (en option).

Min. de commande : 500 ex.

[+ d'infos sur doubllet.com/542](http://doubllet.com/542)

Sac à gilet Réf. 98718 **1,51€^{HT}**

*. Prix indiqué(s) fichiers d'impression fournis



Un large choix de vêtements pour s'habiller à vos couleurs !

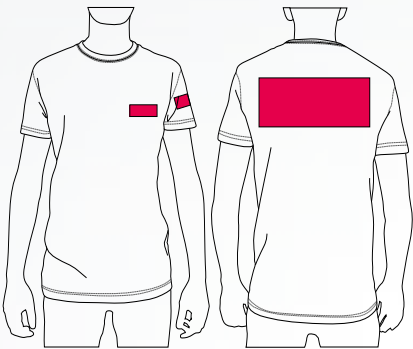

Tee-shirt

En coton de bonne qualité, col rond ou V. Impression sur le devant, dans le dos ou sur la manche en 1, 2, 3 ou 4 couleurs.

[+ d'infos sur doublt.com/6w8](http://doublt.com/6w8)

Tee-shirt Réf. 98717 **Sur devis**

*. Prix indiqué(s) hors frais de livraison

Chemise

Chemise en popeline. Impression ou broderie sur le devant, le dos, les manches. Large choix de couleurs. Tailles: de S à 4 XL.

[+ d'infos sur doublt.com/3zd](http://doublt.com/3zd)

Chemise Réf. 98720 **Sur devis**

*. Prix indiqué(s) hors frais de livraison

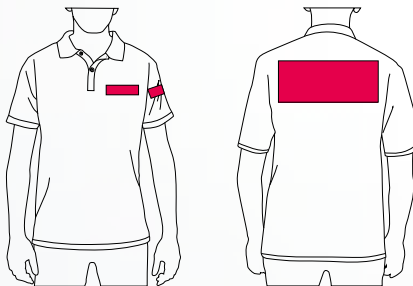

Polo

Polo en coton, impression ou broderie sur le devant, le dos ou les manches de votre création en 1, 2, 3 ou 4 couleurs.

[+ d'infos sur doublt.com/6w1](http://doublt.com/6w1)

Polo Réf. 98719 **Sur devis**

*. Prix indiqué(s) hors frais de livraison

Veste polaire

Polaire en polyester, impression ou broderie sur le devant, le dos ou les manches en 1, 2, 3 ou 4 couleurs. Plusieurs choix de couleurs et tailles.

[+ d'infos sur doublt.com/3zn](http://doublt.com/3zn)

Veste polaire Réf. 98721 **Sur devis**

*. Prix indiqué(s) hors frais de livraison



Blouson

Broderie sur le devant, le dos ou les manches en 1,2,3 ou 4 couleurs.

[+ d'infos sur doublt.com/3zi](http://doublt.com/3zi)

Blouson Réf. 98722 **Sur devis**

*. Prix indiqué(s) hors frais de livraison



“ + de service

Important pour vos devis

Vous devez nous transmettre votre logo lors de votre demande, ainsi que vos délais pour avoir un devis

03 20 49 48 47

pour + d'information contactez-nous !”



Dossards et chasubles

La chasuble pour une utilisation régulière



Chasuble simple en textile

La chasuble en textile pour une utilisation régulière.

Chasuble en polyester coupes franches ou renforcée avec ourlets(côtés et col). Élastiques de maintien. Dim : 55 x 44 cm. Couleur et inscription au choix.

[+ d'infos sur doublet.com/3u3](#)

Réf.		Par 10	Par 25	Par 50	Par 100	Par 200
39252	Chasuble textile simple	25,04€ ^{HT}	16,72€ ^{HT}	12,45€ ^{HT}	9,80€ ^{HT}	8,79€ ^{HT}
90528	Chasuble textile renforcée	28€ ^{HT}	18,95€ ^{HT}	14,20€ ^{HT}	11,40€ ^{HT}	10,29€ ^{HT}

*. Prix indiqué(s) fichiers d'impression fournis



Impression au dos



Dossard en papier

Dossards numérotés en papier indéchirable conseillés pour un usage unique.

Dossard en papier indéchirable 120g/m² de 21 x 24 cm. Résistant à l'eau.

[+ d'infos sur doublet.com/fzg](#)

Réf.	Par 50	Par 100	Par 250
30558	2,80€ ^{HT}	1,95€ ^{HT}	1,69€ ^{HT}

*. Prix indiqué(s) fichiers d'impression fournis



Chasuble de compétition

Chasuble en bâche PVC résistante, économique et facilement recyclable.

Chasuble en bâche PVC, imprimable recto-verso. 3 tailles : enfant (28 x 38 cm), adulte (30.5 x 46 cm) et XL (39 x 53 cm).

[+ d'infos sur doublet.com/fzb](#)

Réf.	Désignation	Par 1
90520	Chasuble enfant	Sur devis
90525	Chasuble grand format	
90237	Chasuble adulte	

*. Prix indiqué(s) fichiers d'impression fournis Prix indiqué(s) hors frais de livraison



Dossard en textile adhésif

Dossard textile qui se colle sur la chasuble ou tout autre support.

Dossard A4 en polyester adhésif. Résistant à l'eau. Usage unique.

[+ d'infos sur doublet.com/fzl](#)

Réf.	Par 1	Par 50	Par 100	Par 250
102166	5,25€ ^{HT}	3,25€ ^{HT}	2,99€ ^{HT}	2,85€ ^{HT}

*. Prix indiqué(s) fichiers d'impression fournis



Brassard tissu personnalisé

Un brassard personnalisé à votre événement.

Brassard en tissu Ottoman avec bordures tissées et velcros.

[+ d'infos sur doublet.com/fz6](#)

Réf.	Désignation	Par 1	Par 5	Par 10
113958	Brassard personnalisé tissu - taille S			
113956	Brassard personnalisé tissu - taille L	84€ ^{HT}	26,21€ ^{HT}	14,55€ ^{HT}
113959	Brassard personnalisé tissu - taille M			

*. Prix indiqué(s) fichiers d'impression fournis



Brassard PVC personnalisé

Un brassard personnalisé PVC résistant et réutilisable.

Brassard en bâche PVC, coupés bords francs, avec velcros.

[+ d'infos sur doublet.com/fz1](#)

Réf.	Désignation	Par 1	Par 5	Par 10
113957	Brassard personnalisé PVC - taille S			
113954	Brassard personnalisé PVC - taille M	75€ ^{HT}	23,59€ ^{HT}	12,59€ ^{HT}
113955	Brassard personnalisé PVC - taille L			

*. Prix indiqué(s) fichiers d'impression fournis



Badges et bracelets



1



2



3

1. Tour de cou publicitaire

Un tour de cou personnalisé à votre image.

Tour de cou tissu satiné imprimé recto-verso en 4 largeurs (10, 15, 20 et 25 mm) avec mousqueton. Pince plastique, crochet anti-étranglement et stylo en option.

[+ d'infos sur doublet.com/g0u](#)

Réf.	Désignation	Par 100	Par 500
91834	Tour de cou imprimé 20 mm	2,72€ ^{HT}	1,10€ ^{HT}
91835	Tour de cou imprimé anti-étranglement 20 mm	3,07€ ^{HT}	1,45€ ^{HT}
100003	Tour de cou imprimé + stylo	Sur devis	

2. Pochette plastique

Des pochettes plastiques transparentes pour badges.

Pochette plastique de 86 x 55 mm pour tour de cou. Pince en option pour s'accrocher à un vêtement.

[+ d'infos sur doublet.com/g0k](#)

Réf.	Désignation	Par 100	Par 200
91837	Pochette transparente 86 x 55 mm	0,49€ ^{HT}	0,39€ ^{HT}
102201	Pochette transparente 86 x 55 mm + pince bretelle	0,79€ ^{HT}	0,65€ ^{HT}
108610	Pochette transparente 110 x 152 mm	1,23€ ^{HT}	1,10€ ^{HT}



4

4. Badges personnalisés

Badges en métal disponibles dans plusieurs tailles.

Badge en métal avec épingle au dos. Plusieurs diamètres disponibles. Min. de commande : 100 pcs.

[+ d'infos sur doublet.com/3vr](#)

Réf.	Désignation	Par 100	Par 300
109195	Badge métal 32 mm	1,62€ ^{HT}	0,95€ ^{HT}
108473	Badge métal 45 mm	1,71€ ^{HT}	1,02€ ^{HT}
108968	Badge métal 56 mm	1,80€ ^{HT}	1,09€ ^{HT}

5. Badge textile adhésif

Badge en tissu avec une face adhésive. Dimensions sur-mesure.

[+ d'infos sur doublet.com/g0a](#)

Badge textile adhésif Réf. 101921 **Sur devis**

*. Prix indiqué(s) hors frais de livraison



5

6. Badge changement de nom

Un badge personnalisable au nom de vos invités.

Badge blanc, argent ou doré avec emplacement pour un nom. Impression possible sur le badge. Fixation épingle ou aimant.

[+ d'infos sur doublet.com/g0f](#)

Badge changement de nom Réf. 98729 **Sur devis**

*. Prix indiqué(s) hors frais de livraison

3. Accréditations

Carton d'accréditation personnalisé à votre manifestation.

Accréditation imprimée recto ou recto-verso. Perforation pour accroche tour de cou. Dispo 86 x 55 mm ou 127 x 95 mm. Min. de commande : 500 pcs.

[+ d'infos sur doublet.com/g0p](#)

Réf.	Désignation	Par 1
98727	Accréditation 127 x 95 mm	Sur devis
98726	Accréditation 86 x 55 mm	Sur devis

*. Prix indiqué(s) hors frais de livraison

Optez pour la fixation avec aimant



Badge aimanté

Il se place de chaque côté de votre vêtement. Il n'abîme pas vos habits.

A. Bracelet en Tyvek

Idéal pour les manifestations de courte durée.

Bracelet en Tyvek (indéchirable et hypoallergénique) de 2,5 x 25,5 cm avec attache inviolable.

[+ d'infos sur doublet.com/fzv](#)

Bracelet en Tyvek Réf. 91138 **Sur devis**

B. Bracelet en tissu

Le plus chic des bracelets de sécurité.

Bracelet en tissu satiné avec attache inviolable de 1,6 x 31 cm.

[+ d'infos sur doublet.com/g05](#)

Bracelet en tissu Réf. 102202 **1**

Bracelet en Plastique

Bracelet recommandé pour les événements de longue durée.

Bracelet en vinyle très résistant avec attache inviolable de 2,5 x 25 cm.

[+ d'infos sur doublet.com/g00](#)

Bracelet en Plastique Réf. 52436 **Sur devis**



A

B

C

Gonflables et magnets



Personnalisez vos ballons

Selon votre manifestation, personnalisez vos ballons à votre image.

Demandez conseil à notre spécialiste

Ballons unis

Idéal pour un lâcher de ballons.

Ballons gonflables de 27 cm de diamètre (10 litres) unis bleu, jaune, vert, blanc et rouge par défaut. Large choix de couleurs, nous consulter.

Colisage par sachets de 100.

+ d'infos sur doublet.com/3w6

Réf.	Désignation	Par 1	Par 25	Par 50
46980	Ballons gonflables verts (sachet de 100 pcs)			
46983	Ballons gonflables rouges (sachet de 100 pcs)			
46982	Ballons gonflables blancs (sachet de 100 pcs)	8€ ^{HT}	7€ ^{HT}	6€ ^{HT}
46981	Ballons gonflables jaunes (sachet de 100 pcs)			
46979	Ballons gonflables bleus (sachet de 100 pcs)			
101105	Tiges blanches pour ballon (lot de 1000)	45€ ^{HT}		
46090	Sachet de 100 clips de fermeture pour ballons	4,90€ ^{HT}	4,50€ ^{HT}	

Des ballons unis ou personnalisés

Ballons personnalisés

Des ballons gonflables personnalisés à votre logo.

Ballons gonflables imprimés une ou deux faces de 27 cm de diamètre (volume 10 litres). Conditionné par sachet de 100 ballons.

Min. de commande 5000 ballons. Autres tailles nous consulter.

+ d'infos sur doublet.com/g19

Réf.	Désignation	Par 50	Par 100
111588	Ballon impression 1 couleur sur 1 face	11€ ^{HT}	10€ ^{HT}
111590	Ballon impression 2 couleurs sur 1 face	12€ ^{HT}	11€ ^{HT}
111589	Ballon impression 1 couleur sur 2 faces		
111591	Ballon impression 2 couleurs sur 2 faces	15€ ^{HT}	14€ ^{HT}
111592	Ballon impression 3 couleurs sur 1 face		
111594	Ballon impression 4 couleurs sur 1 face	16€ ^{HT}	15€ ^{HT}
111593	Ballon impression 3 couleurs sur 2 faces	18€ ^{HT}	17€ ^{HT}
111595	Ballon impression 4 couleurs sur 2 faces	20€ ^{HT}	19€ ^{HT}



Bang tubs

Faites entendre votre communication avec des bangs tubs personnalisés.

Bâton gonflable vendu par paire pour taper en rythme. Personnalisables en couleurs, motifs et formes. Version nocturne avec led intégrée. Conditionné par paire sous pochette avec paille de gonflage. Min. commande : 500 paires.

+ d'infos sur doublet.com/3y9

Bang tubs Réf. 74740 Sur devis

Se colle et se recolle sans cesse sur les frigos, voitures, ...



Magnets personnalisés

Avec sa face magnétique, il adhère sur toutes les surfaces métalliques.

Support magnétique repositionnable souple découpé à la forme de votre choix et personnalisé à votre visuel.

Adhère sur les frigos, tableaux aimantés et meubles.

+ d'infos sur doublet.com/g1j

Magnets personnalisés Réf. 91125 Sur devis

Drapeaux de table et fanions

EXPERT 

Drapeau de table publicitaire satin

Le drapeau de table qualitatif en tissu pour les grosses quantités.

Drapeau de table en tissu satin de 10 x 15 cm sur tige plastique noire de 30 cm avec pointe dorée. Impression recto-verso et fourreau blanc. Socle en option. Min. commande 150 pcs. (délai de livraison 4 semaines).

[+ d'infos sur doublet.com/3p8](#)

Réf.	Désignation	Par 150	Par 200	Par 250	Par 300	Par 500
92480	Drapeau de table personnalisé satin	2,40€ ^{HT}	2,10€ ^{HT}	1,99€ ^{HT}	1,90€ ^{HT}	1,60€ ^{HT}
93030	Socle pour un drapeau de table	1€ ^{HT}	0,91€ ^{HT}	0,65€ ^{HT}	0,60€ ^{HT}	0,55€ ^{HT}
95294	Socle noir drapeaux de table 33 trous	35€ ^{HT}	30€ ^{HT}			
102389	Socle pour drapeaux de table (7 trous)	1,20€ ^{HT}	0,99€ ^{HT}			

*. Prix indiqué(s) fichiers d'impression fournis

Conseillé pour un délais de quelques jours



PRO 

Drapeau de table publicitaire tissu

Le drapeau de table tissu pour les petites séries et les délais courts.

Drapeau en tissu Ecofix de 10 x 15 cm coupés bords francs sur hampe plastique noire de 30 cm. Socle 53 trous en option.

[+ d'infos sur doublet.com/g2d](#)

Réf.	Désignation	Par 10	Par 25	Par 50	Par 100
102117	Drapeau de table Ecofix	9,90€ ^{HT}	6,70€ ^{HT}	5,20€ ^{HT}	4,10€ ^{HT}
13850	Socle PVC 53 trous	1,90€ ^{HT}	1,40€ ^{HT}	1,30€ ^{HT}	1,20€ ^{HT}

*. Prix indiqué(s) fichiers d'impression fournis

Fanions de clubs et associations

PRO

Fanions de prestige

▲ Taille du fanion : 18 x 27 cm, 20 x 30 cm, 28 x 40 cm

● Votre fanion de club personnalisé de qualité.

● Fanions en polyester brillant laminé de 400 gr/m², frangé. 4 formes et 3 dimensions (18 x 27 cm ou 20 x 30 cm ou 28 x 40 cm). Montage avec une baguette finition bois en option.

● Autres formes sur devis.

[+ d'infos sur doublet.com/3z3](#)



Options :

Autres modèles sur www.doublet.com



ESSENTIEL 

Drapeau de table publicitaire papier

Le drapeau de table personnalisé le plus économique.

Drapeau en papier de 200 gr monté sur hampe en plastique noire de 30 cm. Impression recto-verso. Socle en option.

[+ d'infos sur doublet.com/199c](#)

Réf.	Désignation	Par 10	Par 25	Par 50	Par 100
102118	Drapeau de table papier	7,80€ ^{HT}	4,90€ ^{HT}	4,25€ ^{HT}	3,70€ ^{HT}
13850	Socle PVC 53 trous	1,90€ ^{HT}	1,40€ ^{HT}	1,30€ ^{HT}	1,20€ ^{HT}

*. Prix indiqué(s) fichiers d'impression fournis

Bien choisir votre drapeau promotionnel

Quelque soit l'évènement, en intérieur comme en extérieur, décoratif, ou pour animer une manifestation sportive, voici quelques conseils pour vous aider à faire le bon choix.



1. La matière

Selon la durée de votre évènement, le rendu du support et la quantité souhaitée, vous avez le choix entre trois matières :

Matière	Résistance	Visibilité R° / V°	Lisibilité R° / V°	Impression grande quantité	Recyclabilité
Papier	★	★★★	★★★	★★	★★★
Polyéthylène	★★	★	★	★★★	★★
Tissu	★★★	★★	★	★★	★★

2. La taille

On recense 5 grandes tailles pour les drapeaux promotionnels. Il est bien entendu possible de réaliser des drapeaux sur-mesure.

Personnalisez vos drapeaux

Nous pouvons également, selon vos besoins, réaliser sur devis tout type de drapeaux sur-mesure.

Drapeaux de table



Drapeaux à agiter

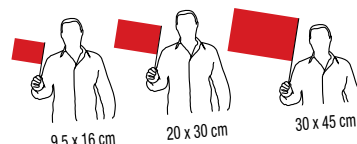

Drapeaux de supporters

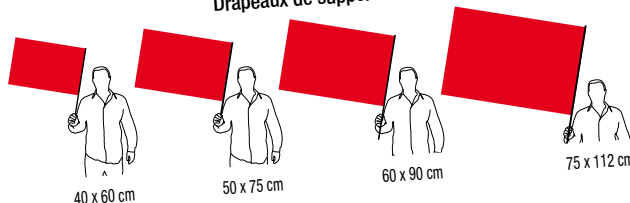

Drapeaux promotionnels en papier



PRO

Drapeau promotionnel en papier express

Des drapeaux promotionnels en papier disponibles sous un délai express ! Drapeau en papier recto-verso de 150 gr en deux tailles 15 x 21 ou 20 x 30 cm, monté sur une hampe PVC de 40 cm. Délai moyen de 10 jours. Disponible en petites et moyennes quantités.

+ d'infos sur doublet.com/g2s

Réf.	Désignation	Par 100	Par 200	Par 500
94248	Drapeau papier 15 x 21 cm petite quantité	3,51€ ^{HT}	1,88€ ^{HT}	1,06€ ^{HT}
94250	Drapeau papier 20 x 30 cm petite quantité	3,88€ ^{HT}	2,24€ ^{HT}	1,40€ ^{HT}

*. Prix indiqué(s) fichiers d'impression fournis

Réf.	Désignation	Par 1000	Par 2000	Par 3000
114033	Drapeau papier 15 x 21 cm grande quantité	0,93€ ^{HT}	0,59€ ^{HT}	0,51€ ^{HT}
114036	Drapeau papier 20 x 30 cm grande quantité	1,02€ ^{HT}	0,61€ ^{HT}	0,54€ ^{HT}

*. Prix indiqué(s) fichiers d'impression fournis

ESSENTIEL

Drapeau promotionnel en papier économique

L'offre drapeaux papier la plus économique !

Drapeau en papier 130 gr imprimé en recto-verso, monté sur hampe plastique de 38 cm. Impression 1, 2, 3 ou 4 couleurs. Délai moyen de 4 semaines.

+ d'infos sur doublet.com/g2x

Réf.	Désignation	Par 1000	Par 2000	Par 3000
113270	Drapeau papier eco 15x21 cm - 1 cl	0,48€ ^{HT}	0,33€ ^{HT}	0,27€ ^{HT}
113271	Drapeau papier eco 15x21 cm - 2 cl	0,61€ ^{HT}	0,38€ ^{HT}	0,32€ ^{HT}
113272	Drapeau papier eco 15x21 cm - 3 cl	0,72€ ^{HT}	0,44€ ^{HT}	0,37€ ^{HT}
113273	Drapeau papier eco 15x21 cm - 4 cl	0,82€ ^{HT}	0,51€ ^{HT}	0,41€ ^{HT}

*. Prix indiqué(s) fichiers d'impression fournis

Drapeaux promotionnels

Drapeaux promotionnels en plastique

PRO 

Drapeau promotionnel en plastique

Le drapeau promotionnel pour les très grosses quantités

Drapeau en polyéthylène blanc imprimé sur une face de 15 x 21 ou 20 x 30 cm, monté sur hampe plastique de 30 ou 40 cm. Impression sur fond transparent et en 1, 2 ou 3 couleurs sur devis. Min. de commande : 10 000 pcs.

[+ d'infos sur doublet.com/g2n](#)

Réf.	Désignation	Par 10000	Par 15000	Par 20000
94149	plastique 15 x 21 cm quadri	0,45€ ^{HT}	0,44€ ^{HT}	0,43€ ^{HT}
94150	plastique 20 x 30 cm quadri	0,51€ ^{HT}	0,49€ ^{HT}	0,47€ ^{HT}

*. Prix indiqué(s) fichiers d'impression fournis

Options :

Drapeaux français et nations à la main > p.12-13

+ de sur-mesure

La disponibilité de nos équipes, la flexibilité de notre outil de production permettent de répondre à toutes vos demandes

Contactez-nous !



Drapeau promotionnel en plastique à partir de

0,43€^{HT}



Minimum 10 000 pièces

Options :

Drapeaux de supporters tricolore > p.12

Drapeaux promotionnels en tissu



PRO 

Drapeau promotionnel en tissu

Un drapeau à main à agiter en tissu, personnalisé à votre logo.

Drapeau en tissu polyester 60 gr/m² de 15 x 21 ou 20 x 30 cm, monté sur hampe bois ou plastique. Impression traversée. Livré en sachet de 10 pcs.

[+ d'infos sur doublet.com/g2i](#)

Réf.	Désignation	Par 25	Par 50	Par 100	Par 200	Par 300
94151	tissu 15 x 21 cm	6,99€ ^{HT}	4,11€ ^{HT}	2,76€ ^{HT}	1,42€ ^{HT}	1,23€ ^{HT}
94152	tissu 20 x 30 cm	7,30€ ^{HT}	4,39€ ^{HT}	2,87€ ^{HT}	1,78€ ^{HT}	1,57€ ^{HT}
113949	tissu 30 x 45 cm	10€ ^{HT}	6,12€ ^{HT}	4,33€ ^{HT}	3,14€ ^{HT}	2,57€ ^{HT}

*. Prix indiqué(s) fichiers d'impression fournis



PRO 

Drapeau de supporters personnalisé

Le drapeau de supporter autorisé dans les stades.

Drapeau en tissu polyester (60 gr/m²) de 60 x 90 cm, impression traversée, monté sur hampe plastique flexible blanche de 110 cm.

Roulé à l'unité ou par 10.

[+ d'infos sur doublet.com/6y1](#)

Réf.	Désignation	Par 25	Par 50	Par 100	Par 200
113250	Drapeau supporter 40x60 cm	19,09€ ^{HT}	12,23€ ^{HT}	8,69€ ^{HT}	6,91€ ^{HT}
113324	Drapeau supporter 60x90 cm	20,54€ ^{HT}	13,64€ ^{HT}	9,45€ ^{HT}	7,57€ ^{HT}
113240	Drapeau supporter 75x112 cm	23,25€ ^{HT}	15,91€ ^{HT}	11,46€ ^{HT}	9,24€ ^{HT}
83778	Drapeau de supporters sur mesure	Sur devis			

*. Prix indiqué(s) hors frais de livraison

Sacs

Demandez-nous le sac adapté à votre besoin !



Sac en intissé

Le sac idéal pour les cadeaux d'entreprise.

Sac en intissé polyester avec ou sans soufflet. Dimensions sac et longueur des anses à définir.

[+ d'infos sur doublet.com/g4q](http://doublet.com/g4q)

Sac en intissé Réf. 98746 **Sur devis**



Sac en coton

Le sac à distribuer sur vos salons.

Léger, fin et réutilisable, le sac en coton est une bonne alternative comme support de communication sur les salons. Egalement disponible en version coton biologique. Forme, longueur des anses et impression sur devis.

[+ d'infos sur doublet.com/524](http://doublet.com/524)

Sac en coton Réf. 100006 **Sur devis**



Sac en nylon

Résistant, le sac en nylon convient bien à des utilisations en plein air.

Sac réutilisable à souhait pour des activités sportives, de loisirs ou encore de promenade. Proposé dans plusieurs tailles, finitions et formes.

[+ d'infos sur doublet.com/529](http://doublet.com/529)

Sac en nylon Réf. 100009 **Sur devis**



Sac en tissu

Un sac en tissu très résistant.

Fabriqués en tissu polyester Déco200, le sac en tissu est très résistant et offre une très bonne qualité d'impression. Dimensions et taille des anses sur-mesure.

[+ d'infos sur doublet.com/6vt](http://doublet.com/6vt)

Sac en tissu Réf. 94745 **Sur devis**



“ Des sacs en bâches recyclées

Vous souhaitez donner une seconde vie à vos supports de communication en les transformant en sacs.

03 20 49 48 47
pour que votre projet se réalise ! ”





Doublet.com

Répondre à vos attentes, c'est être à votre écoute et vous offrir les produits qui vous ressemblent, qui s'inscrivent dans votre cahier des charges. Doublet, c'est 4 000 références réparties sur 35 gammes de produits standards ou personnalisables, disponibles dans ce catalogue et sur doublet.com



Plus de 4 000 références en 3 clics sur doublet.com...
Doublet, le meilleur service de A à Z !



Accueillez vos hôtes

Aménagez l'espace... installez tentes de réception, revêtements de sol, disposez estrade et chaises, dressez vos tables et guidez vos convives.

Nous vous proposons une large gamme de matériels événementiels robustes, faciles à installer pour répondre à toutes vos attentes...

Que la fête commence !

157	Bancs
135 / 139	Chaises non pliantes
142 / 148	Chaises pliantes
166 / 198	Chariots et diables
153 / 166	Chariots pour tables
199	Equipements de salle
187	Estrades
189 / 193	Grilles d'exposition
138 / 149	Personnalisation de chaises
188	Porte-manteaux
169 / 178	Poteaux de guidage
180	Présentoirs
181 / 184	Pupitres
162 / 167	Racks de rangement
198 / 199	Revêtements de sol
179	Sangles murales
185	Supports tablette
153 / 161	Tables
124 / 133	Tentes de réception
120 / 125	Tentes pliantes
196 / 197	Vitrines d'extérieur



Bien choisir votre tente pliante

3. Les cloisons

Vous avez le choix d'ouvrir ou de fermer votre tente avec des cloisons pleines, des demi-cloisons, ou encore des cloisons porte. Pour plus d'informations, il est recommandé de contacter un de nos commerciaux.

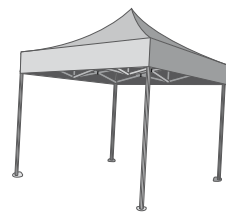

● Une tente ouverte avec uniquement une structure et un toit.

● Une tente fermée avec 3 cloisons pleines et une cloison porte. Cloisons indépendantes pour permettre d'autres configurations.

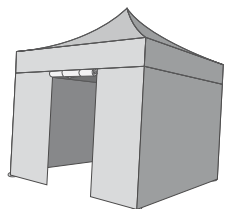

● Une tente ouverte avec une cloison au fond pour délimiter l'espace.

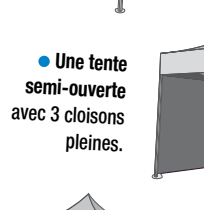

● Une tente semi-ouverte avec 3 cloisons pleines.

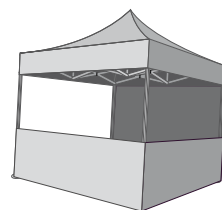

● Une tente avec 2 demi-cloisons, pour former un comptoir et une cloison pleine.

Personnalisable, à fort impact visuel, la tente pliante est la solution idéale pour abriter et protéger vos manifestations en plein air. Composée d'un seul bloc, elle s'installe en moins d'une minute, sans outil, sans aucune connaissance particulière, une seule personne suffit. Pour vous aider dans votre choix, nous avons recensé les principaux critères de sélection pour trouver le modèle de tente qui répondra le mieux à vos attentes.

1. La fréquence d'utilisation

La fréquence d'utilisation de votre tente pliante est le premier critère qui orientera votre choix. L'usage que vous allez faire de votre tente influe directement sur plusieurs critères : la solidité de l'armature, la résistance des connecteurs, la facilité de manutention, ...

> Occasionnelle

Vous prévoyez d'utiliser vos tentes uniquement de temps en temps, nous vous conseillons dans ce cas **la tente Pop Up**, légère et résistante.

▲ Légèreté ★★★★★
▲ Résistance ★★★

> Fréquente

Vous confiez régulièrement vos tentes à des tiers, et vous cherchez un produit résistant et simple à manipuler, **la tente Eos** est la solution à votre besoin.

▲ Légèreté ★★★★★
▲ Résistance ★★★★★

> Intensive

Vous souhaitez investir dans du matériel très résistant pour une utilisation quasi-quotidienne, **la tente Titan** a été conçue pour répondre à vos attentes.

▲ Légèreté ★★★★★
▲ Résistance ★★★★★

2. Les dimensions

En fonction du nombre de personnes que vous souhaitez accueillir sous votre tente ou autour, la dimension de votre tente évolue. Disponible en forme carrée ou rectangulaire, voici les principales dimensions proposées.

Mât	Tente Pop Up	Tente Eos	Tente Titan
Carré 3 x 3 m	▲	▲	
Carré 4 x 4 m			▲
Rectangle 3 x 4,5 m	▲	▲	▲
Rectangle 3 x 6 m	▲		▲



Personnalisez votre tente

Nous vous proposons, selon vos événements ou votre actualité, de personnaliser votre tente de façon interchangeable, partielle ou totale. Demandez conseil à notre spécialiste.

4. La couverture

Pour vos toits et cloisons, nous vous proposons deux matières classées au feu M2 :



• Toile polyester

Tissu 100% polyester, enduit sur une face, classé au feu M2. Proposée en 18 coloris teintés masse, c'est-à-dire que les pigments de couleurs sont intégrés à la fibre, au moment de sa création, pour une excellente tenue dans le temps. Plus légère et moins volumineuse une fois rangée qu'une bâche PVC.

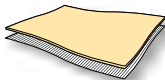

• Bâche PVC

Bâche PVC de 500 gr/m², enduite sur les deux faces, classée au feu M2. Très résistante, elle est conseillée pour une utilisation intensive. Son toucher lisse évite l'incrustation de pollution et facilite son entretien dans le temps. Elle est disponible en blanc.

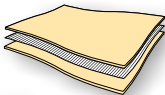

5. La personnalisation

Trois modes de personnalisation s'offrent à vous selon vos besoins et votre budget.

> Personnalisation interchangeable

Facilement modulable, cette solution est économique et vous permet d'adapter vos messages sans devoir changer de tente. Vous changez vos banderoles simplement grâce à un système de Velcros®. Il est important de préciser cette option à la commande afin de faire les adaptations nécessaires sur votre tente.



> Personnalisation partielle

L'impression partielle vous permet de personnaliser votre tente à votre logo et/ou message par impression directe sur les lambrequins, les toits et/ou les murs. Les zones sont pré-définies à l'avance avec vous. Pour plus de renseignements, n'hésitez pas à nous demander notre grille tarifaire.



> Personnalisation totale

Votre visuel habille l'intégralité ou une partie de votre tente, toiture et cloisons comprises. Vous avez la garantie d'un impact visuel maximal. Vous pouvez envisager de mixer une toiture imprimée partiellement avec des cloisons intégralement personnalisées. Pour un rendu parfait, il est recommandé d'accorder de l'importance aux raccords. Pour plus d'informations sur les gabarits d'impression, contactez-nous.



Bâches certifiées REACH

Toutes nos bâches PVC sont certifiées conformes à la directive européenne REACH, qui garantit la non présence de substances toxiques (métaux lourds, phtalates, ...). Le terme REACH signifie : *Registration, Evaluation, Authorisation and Restriction of Chemicals*.

Tentes pliantes



PRO ✂ ✂

Table comptoir pliante

Transformez vos tentes en comptoir d'accueil.
Table en acier laqué gris réglable en hauteur.
Livrée avec sac de transport. Dimensions: l.
285 x p. 40 x h. 75 à 105 cm. Pds 24 kg.
Compatible avec les tentes pliantes Pop Up,
Eos et Titan.

[+ d'infos sur doubllet.com/2mh](http://doubllet.com/2mh)

Table comptoir pliante Réf. 91822 219€^{HT}



Pour une utilisation occasionnelle

ESSENTIEL

Tente pliante Pop up fermée - polyester blanc

- ▲ Fréquence d'utilisation : Occasionnelle
- ▲ Facilité de montage : Δ Δ Δ Δ Δ
- ▲ Facilité d'entretien : Δ Δ Δ

La tente pliante fermée (4 cloisons) légère et facile à installer pour un usage occasionnel.

Tente complète en polyester blanc classé au feu M2. Structure en aluminium. Livré avec sac de transport et kit de fixation.

[+ d'infos sur doublet.com/69q](http://doublet.com/69q)

Réf.	Désignation	Par 1
79711	Tente Pop Up fermée 3 x 3 m - Toile polyester blanche	502€ ^{HT}
79713	Tente Pop Up fermée 3 x 4,5 m - Toile polyester blanche	658€ ^{HT}
79714	Tente Pop Up fermée 6 x 3 m - Toile polyester blanche	827€ ^{HT}
77440	Demi-cloison polyester blanc 3m	45€ ^{HT}
77441	Demi-cloison polyester blanc 4.5m	75€ ^{HT}

Tente pliante Pop up fermée - polyester blanc à partir de

502€^{HT}

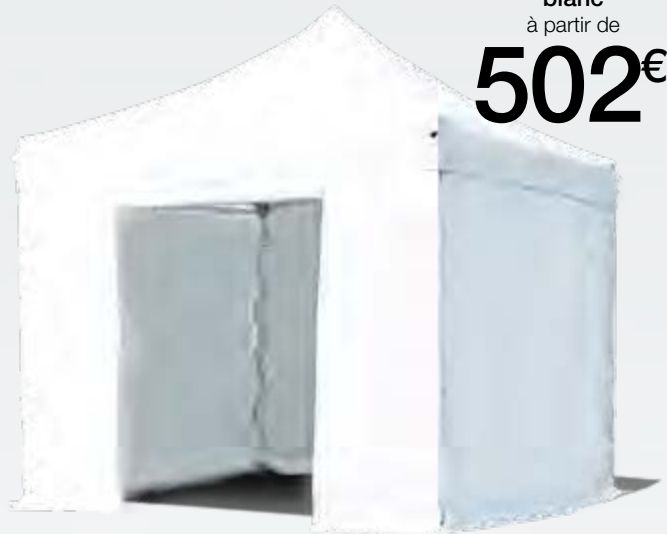

Options :

Articles de sécurité > p.126

Pour une utilisation régulière

PRO

Tente pliante Eos fermée - Bâche PVC unie blanche

- ▲ Fréquence d'utilisation : Fréquente
- ▲ Facilité de montage : Δ Δ Δ Δ Δ
- ▲ Facilité d'entretien : Δ Δ Δ Δ Δ

La tente pliante pour un usage régulier. Résistante et légère, la tente Eos blanche se monte en moins d'une minute.

Tente de couleur blanche avec toit et cloisons en bâche PVC 500gr/m². Structure en aluminium. Disponible en deux dimensions: 3 x 3 m / 3 x 4.5 m. Livrée avec son sac de transport et son kit de fixation.

[+ d'infos sur doublet.com/6ak](http://doublet.com/6ak)

Réf.	Désignation	Par 1
101657	Tente Eos fermée 3 x 3 m - bâche PVC unie blanche	649€ ^{HT}
101659	Tente Eos fermée 3 m x 4,5 m - bâche PVC unie blanche	872€ ^{HT}
89734	Demi-cloison PVC blanc 3m	99€ ^{HT}
89735	Demi-cloison PVC blanc 4.5m	119€ ^{HT}

Tente pliante Eos fermée - Bâche PVC unie blanche à partir de

649€^{HT}



Pour une utilisation permanente

EXPERT

Tente pliante Titan fermée - Bâche PVC unie blanche

- ▲ Fréquence d'utilisation : Intensive
- ▲ Facilité de montage : Δ Δ Δ Δ Δ
- ▲ Facilité d'entretien : Δ Δ Δ Δ Δ

La tente pliante pour un usage intensif. Robuste et facile à manipuler, la tente Titan blanche se monte en moins d'une minute. Conforme à la norme CTS, elle résiste à 100 km/h de vent et à 4 cm de neige.

Tente de couleur blanche avec toit et cloisons en bâche PVC. Structure en aluminium. Disponible en trois dimensions: 3 x 3 m / 3 x 4.5 m / 4 x 4 m. Livrée avec son sac de transport, son kit de fixation et 4 sacs de lestage.

[+ d'infos sur doublet.com/4gv](http://doublet.com/4gv)

Réf.	Désignation	Par 1
90563	Tente Titan fermée 3 x 3 m - bâche PVC unie blanche	935€ ^{HT}
98716	Tente Titan fermée 3 x 4,5 m - bâche PVC unie blanche	1129€ ^{HT}
90565	Tente Titan fermée 4 x 4 m - bâche PVC unie blanche	1411€ ^{HT}
89734	Demi-cloison PVC blanc 3m	99€ ^{HT}
89735	Demi-cloison PVC blanc 4.5m	119€ ^{HT}

Tente pliante Titan fermée - Bâche PVC unie blanche à partir de

935€^{HT}



Tentes pliantes

Tente pliante Pop up ouverte - Toile polyester unie blanche
à partir de

386€HT



Tente pliante Eos ouverte - Bâche PVC unie blanche
à partir de

479€HT

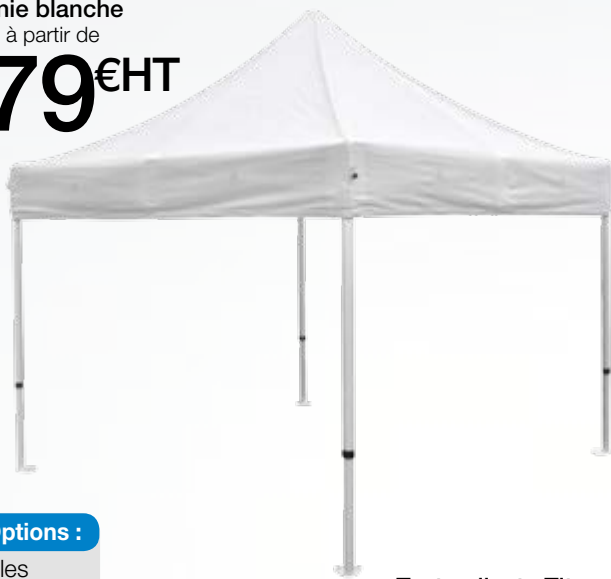

Options :

Articles de sécurité
> p.126

Tente pliante Titan ouverte - Bâche PVC unie blanche
à partir de

706€HT



Pour une utilisation tous les mois

ESSENTIEL

Tente pliante Pop up ouverte - Toile polyester unie blanche

- ▲ Fréquence d'utilisation : Régulière
- ▲ Facilité de montage : Δ Δ Δ Δ Δ
- ▲ Facilité d'entretien : Δ Δ Δ

La tente pliante pour un usage occasionnel. Légère et facile à transporter, la tente Pop Up blanche se monte en moins d'une minute.

Tente de couleur blanche avec toit en toile polyester. Structure en aluminium.
Disponible en trois dimensions: 3 x 3 m / 3 x 4.5 m / 3 x 6 m.
Livrée avec son sac de transport et son kit de fixation.

[+ d'infos sur doublet.com/69v](http://doublet.com/69v)

Réf.	Désignation	Par 1
79705	Tente Pop Up ouverte 3 x 3 m - Toile polyester blanche	386€HT
79708	Tente Pop Up ouverte 4,5 x 3 m - Toile polyester blanche	565€HT
79710	Tente Pop Up ouverte 6 x 3 m - Toile polyester blanche	745€HT

Pour une utilisation toutes les semaines

PRO

Tente pliante Eos ouverte - Bâche PVC unie blanche

- ▲ Fréquence d'utilisation : Fréquente
- ▲ Facilité de montage : Δ Δ Δ Δ Δ
- ▲ Facilité d'entretien : Δ Δ Δ Δ Δ

La tente pliante pour un usage régulier. Résistante et légère, la tente Eos blanche se monte en moins d'une minute.

Tente de couleur blanche avec toit en bâche PVC 500gr/m².
Structure en aluminium.

Disponible en deux dimensions: 3 x 3 m / 3 x 4.5 m
Livrée avec son sac de transport et son kit de fixation.

[+ d'infos sur doublet.com/6af](http://doublet.com/6af)

Réf.	Désignation	Par 1
101656	Tente Eos ouverte 3 x 3 m - bâche PVC unie blanche	479€HT
101658	Tente Eos ouverte 3 x 4,5 m - bâche PVC unie blanche	695€HT

Pour une utilisation tous les jours

EXPERT

Tente pliante Titan ouverte - Bâche PVC unie blanche

- ▲ Fréquence d'utilisation : Intensive
- ▲ Facilité de montage : Δ Δ Δ Δ Δ
- ▲ Facilité d'entretien : Δ Δ Δ Δ Δ

La tente pliante pour un usage intensif. Robuste et facile à manipuler, la tente Titan blanche se monte en moins d'une minute. Conforme à la norme CTS, elle résiste à 100 km/h de vent et à 4 cm de neige.

Tente de couleur blanche avec toit en bâche PVC 500gr/m².
Structure en aluminium.

Disponible en trois dimensions: 3 x 3 m / 3 x 4.5 m / 4 x 4 m.

Livrée avec son sac de transport, son kit de fixation et 4 sacs de lestage.

[+ d'infos sur doublet.com/4gg](http://doublet.com/4gg)

Réf.	Désignation	Par 1
90562	Tente Titan ouverte 3 x 3 m - bâche PVC unie blanche	706€HT
98715	Tente Titan ouverte 3 x 4,5 m - bâche PVC unie blanche	1025€HT
90564	Tente Titan ouverte 4 x 4 m - bâche PVC unie blanche	1265€HT

Une tente à votre image

Personnalisable, à fort impact visuel, la tente pliante est la solution pour délimiter, abriter et protéger vos stands et activités.

Composée d'un seul bloc, elle se déploie en quelques secondes, sans outil et sans connaissance particulière. Une seule personne suffit.



“**Personnalisez
votre tente
Intégralement
ou partiellement,
de manière durable
ou pour un événement**”

Tentes de réception



Tablette comptoir pour tente pliante à partir de

99€HT

*. +0.44€ d'éco-contribution l'unité

NOUVEAU

Tablette comptoir pour tente pliante

Tablette comptoir très stable qui se fixe directement sur la barre transversale. Compatible avec les tentes Pop Up, Eos et Titan.

Tablette comptoir très stable qui se fixe directement sur la barre transversale. Compatible avec les tentes Pop Up, Eos et Titan.

[+ d'infos sur doublet.com/65z](http://d'infos sur doublet.com/65z)

Réf.	Désignation	Ecotaxe	Par 1
101951	Tablette comptoir pour tente 1,5 m*	0,44€ ^{HT}	99€ ^{HT}
101952	Tablette comptoir pour tente 3 m*	0,88€ ^{HT}	159€ ^{HT}
101953	Tablette comptoir pour tente 4 m		249€ ^{HT}
101954	Tablette comptoir pour tente 4,5 m*	1,32€ ^{HT}	229€ ^{HT}

*. + d'éco-contribution l'unité



PRO  

Table comptoir pliante

Transformez vos tentes en comptoir d'accueil.

Table en acier laqué gris réglable en hauteur. Livrée avec sac de transport. Dimensions: l. 285 x p. 40 x h. 75 à 105 cm. Pds 24 kg. Compatible avec les tentes pliantes Pop Up, Eos et Titan.

[+ d'infos sur doublet.com/2mh](http://d'infos sur doublet.com/2mh)

Réf. 91822 **219€^{HT}**

Un plancher de tente démontable et assemblable facilement



Plancher de tente rigide

Le système de plancher temporaire ou de protection du gazon.

Lames en polypropylène recyclable. Assemblage et démontage par simple clip-sage. Entretien facile. Coloris gris (autres couleurs sur demande). Rack de transport en option. Dimensions hors-tout d'une lame : l. 31 x p. 8,5 x h. 1,6 cm.

[+ d'infos sur doublet.com/8da](http://d'infos sur doublet.com/8da)

Plancher de tente rigide

Réf. 110261 **Sur devis**

*. Prix indiqué(s) hors frais de livraison



Gouttière

Gouttière PVC en 4 longueurs. Fixation par velcros.

[+ d'infos sur doublet.com/4hf](http://d'infos sur doublet.com/4hf)

Réf.	Désignation	Par 1
66402	Gouttière de 3 m	65€ ^{HT}
48015	Gouttière de 4 m	75€ ^{HT}
66403	Gouttière de 4,5 m	85€ ^{HT}
66404	Gouttière de 6 m	95€ ^{HT}



Barre transversale pour tente

Barre aluminium disponible en 3 longueurs pour accrocher demi-cloison.

[+ d'infos sur doublet.com/4ha](http://d'infos sur doublet.com/4ha)

Réf.	Désignation	Par 1
101947	Barre transversale Pop Up 1,5 m	35€ ^{HT}
110262	Barre transversale Eos/Titan 3 m	45€ ^{HT}
110263	Barre transversale Eos/Titan 4,5 m	55€ ^{HT}



Kit d'assemblage

Pièce en plastique pour tente Pop-Up uniquement.

[+ d'infos sur doublet.com/19u6](http://d'infos sur doublet.com/19u6)

Kit d'assemblage

Réf. 83044 **21€^{HT}**



Sac pour accessoires

Permet de ranger 1 toiture ou 4 cloisons.

[+ d'infos sur doublet.com/89t](http://d'infos sur doublet.com/89t)

Sac pour accessoires

Réf. 100912 **31€^{HT}**

L'affaire à faire !



Tente Pop Up imprimée à partir de **499€HT**

ESSENTIEL

Tente Pop Up imprimée

- ▲ Fréquence d'utilisation : Occasionnelle
- ▲ Facilité d'entretien : Δ Δ Δ
- ▲ Facilité de montage : Δ Δ Δ Δ

Toiture en polyester imprimée sur des zones prédéfinies (lambrequins et/ou pointes). Classée au feu M2. Prix indiqués pour une toiture de tente Pop Up de 3 x 3 m, structure non incluse.

Autres configurations et dimensions sur devis.

[+ d'infos sur doublet.com/810](http://d'infos sur doublet.com/810)

Options :

Articles de sécurité > p.126

Réf.	Désignation	Par 1
97117	Toiture 3 x 3 m polyester avec 2 lambrequins imprimés	499€HT
97121	Toiture 3 x 3 m polyester avec 4 lambrequins imprimés	559€HT
97128	Toiture 3 x 3 m polyester avec 4 lambrequins et 4 pointes imprimés	675€HT
77427	Structure + sac + accessoires 3 x 3 m	329€HT

*. Prix indiqué(s) fichiers d'impression fournis.

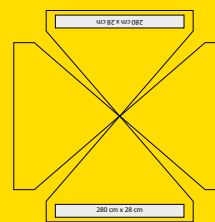

Exemple de configuration avec 2 lambrequins imprimés

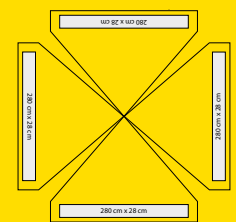

Exemple de configuration avec 4 lambrequins imprimés

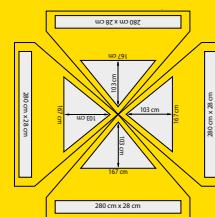

Exemple de configuration avec 4 lambrequins et 4 pointes imprimés

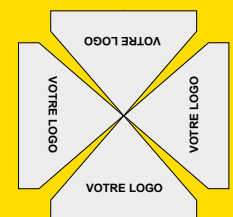

Exemple de configuration impression totale

Tentes de réception

Lest
béton
à partir de
35€HT



PRO

Lest béton

Lest béton pour haubaner tentes et autres structures !
Lest en béton gris de 14 et 23 kg à poser sur les pieds de tentes ou à haubaner à l'aide de sangles (non fournies). Version L (14 kg) diam. 32 x h. 10 cm. Version XL (23 kg) diam. 35 x h. 15 cm.

[+ d'infos sur doublet.com/19f](http://d'infos-sur-doublet.com/19f)

Réf.	Désignation	Par 1
113421	Lest béton 14 kg	35€HT
113423	Lest béton 23 kg	45€HT

*. Prix indiqué(s) hors frais de livraison

NOUVEAU



PRO

Lest béton 72 kg

Lest béton pour haubaner vos tentes et vos structures !

Lest en béton de 72 kg.
A poser directement sur les pieds de tentes ou à haubaner à l'aide de sangles (non fournies).

Coloris unique : gris

Diamètre 52 x 17 cm

Compatible avec pied de tente Pop'up, Eos et Titan.

[+ d'infos sur doublet.com/19tc](http://d'infos-sur-doublet.com/19tc)

Lest béton 72 kg Réf. 113557 **75€HT**

*. Prix indiqué(s) hors frais de livraison



PRO

Lest béton grand format

Lest béton pour haubaner vos tentes et vos structures !

Lest en béton de 72 à 500 kg.
A poser directement sur les pieds de tentes ou à haubaner à l'aide de sangles (non fournies).

Coloris unique : gris

Existe en 3 formats.

Compatible avec pied de tente Pop'up, Eos et Titan.

[+ d'infos sur doublet.com/19t2](http://d'infos-sur-doublet.com/19t2)

Réf.	Désignation	Par 1
113558	Lest béton 150 kg	149€HT
113559	Lest béton 250 kg	179€HT
113560	Lest béton 500 kg	249€HT

*. Prix indiqué(s) hors frais de livraison



Haubanage et piquets

Sangle de très haute qualité pouvant supporter plus de 4 tonnes de traction.

Piquets de 330 x 10 mm en acier galvanisé.

[+ d'infos sur doublet.com/4h5](http://d'infos-sur-doublet.com/4h5)

Réf.	Désignation	Par 1
87289	Sangle d'arrimage 5,50 m	30€HT
13949	Piquets de 330 x 10 mm	3€HT



Pieux de scellement et base lestée

A utiliser pour haubaner les tentes Pagode.

[+ d'infos sur doublet.com/8bw](http://d'infos-sur-doublet.com/8bw)

Réf.	Désignation	Par 1
101891	Pieux pour sol sableux	29€HT
101892	Pieu pour sol compact	29€HT
101893	Base lestée 90 kg	139€HT



Base Soucoupe Pratic

▲ Poids : 8 kg

Compatible avec les mâts pratic et event budget.

Base acier pour mât de diam. 3cm. Hauteur 38 cm. Fixation avec piquets (fournis). Poids 8 kg.

[+ d'infos sur doublet.com/19a6](http://d'infos-sur-doublet.com/19a6)

Base Soucoupe Pratic

Réf. 112934 **45€HT**



Sac à lester

▲ Poids : 15 kg

Sac à lester de sable d'une capacité de 15 kg. Sangle de transport et d'haubanage.

Dimensions : 60 x 45 cm.

[+ d'infos sur doublet.com/89y](http://d'infos-sur-doublet.com/89y)

Sac à lester Réf. 100997 **45€HT**



Sac lesté

▲ Poids : 30 kg

Sac lesté de sable d'un poids de 30 kg avec sangles de transport. Dimensions : 30 x 30 x 30 cm.

[+ d'infos sur doublet.com/8a3](http://d'infos-sur-doublet.com/8a3)

Sac lesté Réf. 95336 **105€HT**



Lest gigogne

▲ Poids : 15 kg

Lest en fonte laquée empilable pour pied de 5 cm de section. Avec poignée. Diam. 20 x h. 8 cm. Poids 15 kg.

[+ d'infos sur doublet.com/8a8](http://d'infos-sur-doublet.com/8a8)

Lest gigogne Réf. 94482 **55€HT**

Bien choisir votre tente de réception



Créez un espace agréable pour recevoir votre public, avec une tente de réception adaptée à votre besoin. Démontable, elle vous offre un maximum de flexibilité pour l'installer partout où vous le souhaitez.

1. La capacité

Le choix de votre tente dépend avant tout de sa capacité d'accueil. En partant du nombre de personnes, assises ou debout, que vous souhaitez recevoir sous votre tente, vous saurez quelle surface et donc dimensions choisir. Pour vous aider dans votre estimation, utilisez la règle suivante :

Une surface d'1 m² correspond à 2 personnes debouts ou 1 personne assise.



2. La configuration

Plusieurs options s'offrent à vous pour habiller votre tente de réception, en fonction de votre projet.

• **Ouverte** : Sans aucune cloison, vous disposez juste d'un toit pour protéger votre manifestation de la pluie ou du soleil. Idéale pour abriter un cocktail et laisser les gens naviguer.

• **Fermée** : Avec des cloisons pleines et une ou deux portes, votre tente devient un véritable abri pour stocker et protéger des personnes ou des équipements. Recommandée pour protéger du regard un événement du public.

• **Avec fenêtres** : Votre tente se transforme en une salle de réception protégée de l'humidité et de la pluie. Conseillée pour accueillir des séminaires ou des assemblées.

• **Avec rideaux** : Unis ou à rayures, les rideaux confèrent à votre tente solennité et prestence. A demi-ouverte sur l'extérieur, elle délimite les espaces. Adaptée pour des espaces dédiés lors de cérémonies.

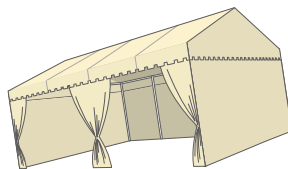
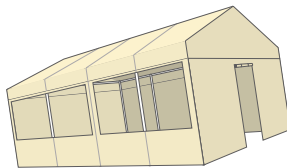
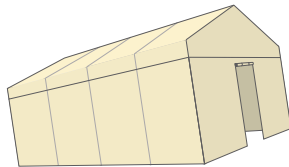
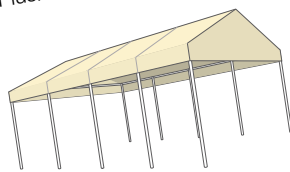

3. La personnalisation

• **En osant la couleur**

Les toits et cloisons sont proposés dans plusieurs unis ou rayures classiques.

• **En ajoutant des banderoles imprimées**

Grâce à un système de velcros, vous pouvez ajouter et enlever en fonction de vos événements des banderoles imprimées à votre image. Les emplacements sont pré-définis à l'avance.

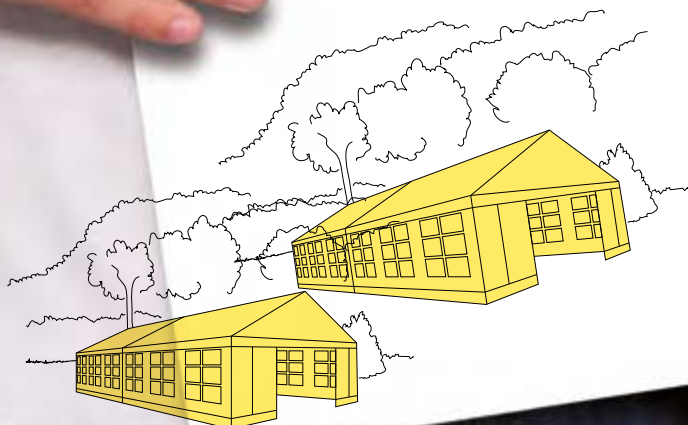

Une tente pour abriter un large public

Proposée avec ou sans cloison, la tente Standing abrite tous les types de manifestations en plein air. La version Grand Standing offre une stabilité et une tension optimale grâce à un système de barre de renfort.

Disponible en bâche PVC classé au feu M2 blanc, la tente Standing est également proposée en couleur, en rayée ou personnalisée à votre logo.

La tente ouverte

PRO

Tente de réception Standing ouverte

- ▲ Capacité d'accueil assis : 128
- ▲ Conforme norme CTS : N/A
- ▲ Classement au feu : aucun

Tente avec armature en acier galvanisé et toit en bâche PVC 650 g/m², classé au feu M2, disponible en plusieurs tailles. Montage par assemblage. Livrée avec accessoires d'ancrage. Disponible en couleurs, rayures et personnalisée sur devis. Vélum et gouttière en option.

[+ d'infos sur doublet.com/3ia](http://doublet.com/3ia)



Armature simple et toiture unie blanche

Dim. en m	4 x 4	4 x 8	4 x 12	5 x 4	5 x 8	5 x 12	5 x 16	6 x 6	6 x 8	6 x 12	6 x 16	8 x 8	8 x 12	8 x 16
Haut. total	3,40 m	3,40 m	3,40 m	3,40 m	3,40 m	3,40 m	3,40 m	4 m	4 m	4 m	4 m	4,60 m	4,60 m	4,60 m
Réf.	10655	11427	11443	90926	90927	90928	90929	10657	90931	93245	90932	11439	11440	11444
Par 1	1360€ ^{HT}	1940€ ^{HT}	3020€ ^{HT}	1560€ ^{HT}	2190€ ^{HT}	3100€ ^{HT}	3970€ ^{HT}	2100€ ^{HT}	2390€ ^{HT}	3890€ ^{HT}	4450€ ^{HT}	3520€ ^{HT}	5130€ ^{HT}	6350€ ^{HT}

Avec des cloisons

PRO

Tente de réception Standing fermée

- ▲ Capacité d'accueil assis : 128
- ▲ Conforme norme CTS : N/A
- ▲ Classement au feu : aucun

Tente avec armature en acier galvanisé. Toit et cloisons pleines en bâche PVC 650 g/m² classé au feu M2, blancs. Autres coloris ou impression sur devis. Accessoires d'ancrage fournis.

[+ d'infos sur doublet.com/6e1](http://doublet.com/6e1)

Options :

Articles de sécurité > p.126



Armature simple, toiture unie blanche et rideaux relevables unis blancs

Dim. en m	4 x 4	4 x 8	4 x 12	5 x 4	5 x 8	5 x 12	5 x 16	6 x 6	6 x 8	6 x 12	6 x 16	8 x 8	8 x 12	8 x 16
Haut. total	3,40 m	3,40 m	3,40 m	3,40 m	3,40 m	3,40 m	4 m	4 m	4 m	4 m	4 m	4,60 m	4,60 m	4,60 m
Réf.	10647	11453	11454	90936	90938	90939	90940	10649	90943	93309	90944	11460	11461	11462
Par 1	2180€ ^{HT}	3440€ ^{HT}	4450€ ^{HT}	2620€ ^{HT}	3700€ ^{HT}	5090€ ^{HT}	6190€ ^{HT}	3900€ ^{HT}	3990€ ^{HT}	6590€ ^{HT}	6950€ ^{HT}	5480€ ^{HT}	7490€ ^{HT}	8990€ ^{HT}

Avec un renfort aux pieds

EXPERT

Tente de réception Grand Standing

- ▲ Capacité d'accueil assis : 128
- ▲ Conforme norme CTS : N/A
- ▲ Classement au feu : aucun

Tente de réception complètement hermétique au vent et à la pluie grâce à ses renforts.

Tente avec armature en acier galvanisé, renforcée au niveau des pieds pour une parfaite tension des cloisons. Toit et cloisons en bâche PVC 650 g/m², classé au feu M2, blancs. Autres coloris et impression sur devis. Accessoires d'ancrage fournis. Large choix d'options, nous consulter.

[+ d'infos sur doublet.com/3su](http://doublet.com/3su)



Armature renforcée + toiture unie blanche + rideaux relevables unis blancs

Dim. en m	4 x 4	4 x 8	4 x 12	5 x 4	5 x 8	5 x 12	5 x 16	6 x 6	6 x 8	6 x 12	6 x 16	8 x 8	8 x 12	8 x 16
Haut. total	3,40 m	3,40 m	3,40 m	3,40 m	3,40 m	3,40 m	3,40 m	4 m	4 m	4 m	4 m	4,60 m	4,60 m	4,60 m
Réf.	10651	11428	11445	90945	90947	90948	90949	10653	90950	93349	90951	11442	11441	11446
Par 1	2300€ ^{HT}	3490€ ^{HT}	4720€ ^{HT}	2680€ ^{HT}	3665€ ^{HT}	5210€ ^{HT}	6330€ ^{HT}	4090€ ^{HT}	4190€ ^{HT}	6950€ ^{HT}	7180€ ^{HT}	5790€ ^{HT}	7880€ ^{HT}	9550€ ^{HT}

Tentes de réception

Élégance & sobriété pour vos réceptions ...

Avec la tente Pagode, vous adaptez votre abri selon vos événements, en jouant sur les différents modèles de cloisons.



La tente Pagode s'adapte à tous vos événements



Tente Pagode

- ▲ Capacité d'accueil assis : 16, 25
- ▲ Conforme norme CTS : Oui
- ▲ Classement au feu : M2

Avec la tente Pagode vous habillez vos réceptions avec élégance !

Tente de réception robuste, conforme norme CTS, avec armature en acier galvanisé (section 6 cm) et couverture en bâche PVC blanche 650g/m² classé au feu M2. Disponible en deux versions : 4 x 4 et 5 x 5 m. Fournie avec 4 sangles d'arrimage et 4 piquets de scellement.

[+ d'infos sur doublet.com/3tj](http://doublet.com/3tj)

Tente Pagode ouverte

Réf.	Désignation	Par 1
98463	Tente Pagode ouverte 4 x 4 m	1590€ ^{HT}
98464	Tente Pagode ouverte 5 x 5 m	1690€ ^{HT}



Tente Pagode fermée

Réf.	Désignation	Par 1
80483	Tente Pagode fermée 4 x 4 m	2190€ ^{HT}
80487	Tente Pagode fermée 5 x 5 m	2390€ ^{HT}

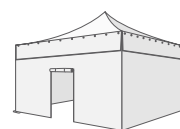

Pour d'autres configurations

Réf.	Désignation	Par 1
80484	Cloison pleine tente Pagode 4 x 4 m	220€ ^{HT}
80485	Cloison panoramique (fenêtre imprimée) tente Pagode 4 x 4 m	349€ ^{HT}
84282	Cloison coulissante tente Pagode 4 x 4 m	299€ ^{HT}
94386	Cloison avec porte tente Pagode 4 x 4 m	69€ ^{HT}
84284	Gouttière acier tente Pagode 4 x 4 m	69€ ^{HT}
80488	Cloison pleine tente Pagode 5 x 5 m	259€ ^{HT}
80489	Cloison panoramique (fenêtre imprimée) tente Pagode 5 x 5 m	395€ ^{HT}
84283	Cloison coulissante tente Pagode 5 x 5 m	339€ ^{HT}
94385	Cloison avec porte tente Pagode 5 x 5 m	89€ ^{HT}
84285	Gouttière acier tente Pagode 5 x 5 m	89€ ^{HT}

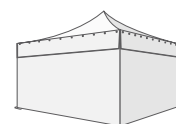

* Structure + toiture

**Structure + toiture + 3 cloisons pleines fixes + 1 cloison avec porte.

Options :

Retrouvez nos accessoires d'ancrage et fixation > p.126



Surprenez vos invités

NOUVEAU



EXPERT

Tente lux'or

- ▲ Capacité d'accueil assis : 0
- ▲ Conforme norme CTS : N/A
- ▲ Classement au feu : M2

Idéal pour l'accueil du public lors de vos événements, cette tente grand luxe est modulable, facile à installer et possède un bel espace intérieur.

Structure aluminium et couverture PVC (330gr/m²) classé au feu M2. Personnalisable et modulable sur demande. Disponible en 2 versions, ouverte ou fermée (3 cloisons + 1 cloison porte).

Taille M : 6 x 6 m (haut. totale : 3,70 m).

Taille L : 8 x 8 m (haut. totale : 4,90 m).

[+ d'infos sur doublet.com/19dn](http://doublet.com/19dn)

Réf.	Désignation	Par 1
113136	Tente lux'or M	9299€ ^{HT}
113144	Tente lux'or L	13899€ ^{HT}
113139	Impression toiture totale de tente lux'or M	1789€ ^{HT}
113148	Impression toiture totale de tente lux'or L	2489€ ^{HT}
113142	Cloison de tente lux'or M	499€ ^{HT}
113150	Cloison de tente lux'or L	689€ ^{HT}

EXPERT

Tente Lumistar

- ▲ Capacité d'accueil assis : 0
- ▲ Conforme norme CTS : N/A
- ▲ Classement au feu : aucun

Inspirée des yourtes, la tente Lumistar se distingue par sa forme ronde et ses lignes douces.

Fabriquée en tubes d'acier galvanisé à chaud de 4 cm de section, l'armature s'emboîte par un simple jeu de clips. Équipée de barres transversales de renfort au sol. Toits et cloisons en bâche PVC blanche de 650gr/m², classée au feu M2.

Dôme central transparent pour offrir une source lumineuse à l'intérieur. Cloisons pouvant disposer de fenêtres en bâche transparente classée au feu M2 et s'accrochant sans outils à l'armature par un système de lambia.

Dimensions: diamètre 600 cm, hauteur 290 cm, hauteur de passage 210 cm. Poids 180 kg, 8 poteaux.

[+ d'infos sur doublet.com/3t9](http://doublet.com/3t9)

Tente Lumistar Réf. 84079 **5975€^{HT}**

*. Prix indiqué(s) hors frais de livraison

La tente en forme de yourte



osez les formes ...



Tente
Starlight
à partir de

3199€HT

PRO

Tente Starlight

La tente Starlight allie élégance, design et simplicité. Elle est proposée en 6 coloris unis ou avec une personnalisation.

Structure en toile polyester imperméable anti-UV et classée au feu. Montage aisé par deux personnes en 30 minutes. Utilisation extérieure.

Tente en kit comprenant: 1 mât central, 1 platine de mât, 1 couverture, 6 piquets renforcés, 1 arracheur de piquets, 1 bâche de protection (pour la pose), 1 câble (gabarit de pose), 3 sacs de transport.

En option : cloisons pour fermer la tente. Impression digitale possible.

Disponible en 4 dimensions : 15 m² / 40 m² / 55 m² / 80 m².

[+ d'infos sur doublet.com/8cb](http://d'infos sur doublet.com/8cb)

Réf.	Désignation	Par 1
100378	Starlight ouverte 15 m ²	3199€HT
100379	Starlight ouverte 40 m ²	3799€HT
100381	Starlight ouverte 55 m ²	4499€HT
100380	Starlight ouverte 80 m ²	4799€HT

*. Prix indiqué(s) fichiers d'impression fournis

Starlight S

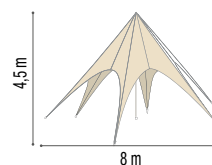

Superficie : 15 m²

Starlight M

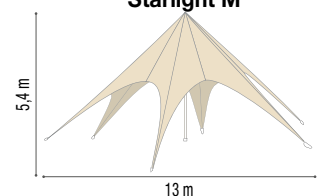

Superficie : 40 m²

Starlight L

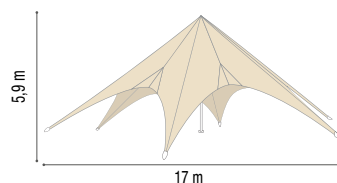

Superficie : 80 m²

Starlight Podium

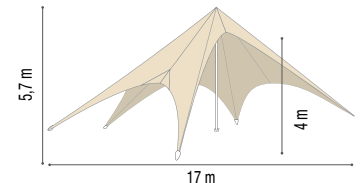

Superficie : 55 m²

Bien choisir vos chaises



1. Le type de chaise

• Une chaise pliante

Chaise d'appoint qui prend très peu de place, une fois pliée. Recommandée pour les événements occasionnels, ou pour une utilisation dans plusieurs endroits. Elle est facile à déplacer et à ranger.

• Une chaise non pliante

Monobloc, à coque ou composée, la chaise non pliante offre un confort optimal d'assise pour tous les types de salle : cérémonie, attente, bureau, ...

2. Les spécificités

Assise	Confort	Solidité	Entretien
Acier	★	★★★	★★★
Acier / bois	★	★★★	★★
Acier / polypropylène	★★	★★	★★★
Acier / tissu	★★★	★★	★
Acier / velours	★★★	★★	★
Acier / vinyle	★★	★★	★★
Monobloc résine	★★	★★★	★★★

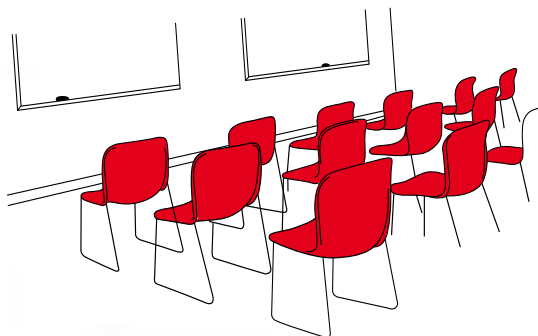

3. La disposition

Dans une salle de spectacles ou de conférences, la disposition des assises doit répondre à plusieurs normes de sécurité.

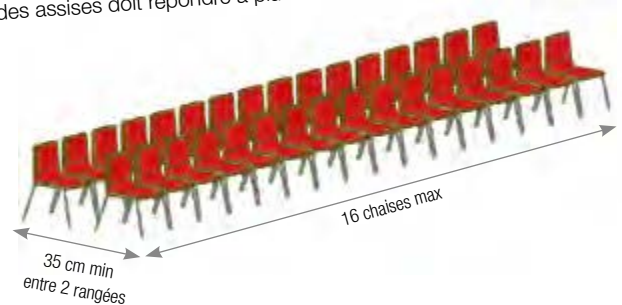

Au delà de 50 places, les chaises doivent être assemblées entre elles pour former des blocs de rangées séparées par des allées d'au moins 35 cm de large. Chaque rangée ne peut excéder 16 chaises. Les chaises doivent être classées au feu.

4. Le classement au feu

Pour un siège attaché en rangée ou fixé au sol, les classements au feu sont les suivants :

Type de siège	Classement au feu
Siège rembourré	Enveloppe M1
Siège à coque	Structure M3
Siège en bois	Structure M3 ou coque > 9 mm

5. Le rangement

Pour faciliter le transport et le stockage de vos chaises, vous devez privilégier des modèles empilables. Pour chaque chaise, nous proposons des chariots de stockage.

Chaises non pliantes

ESSENTIEL

Chaise Coque

- ▲ Largeur d'assise : 44 cm
- ▲ Emplacement : intérieur et extérieur
- ▲ Classement au feu : M4, M2

Coloris disponibles

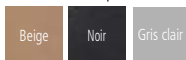

La chaise empilable à coque classique pour vos salles de fêtes.

Coque polypropylène anti-UV. Piètement en acier chromé. Disponible en version M2 assemblable et M4. Dim : L. 52 x l. 50 x h. 82 cm. Assise : l.44 x p. 42 x h. 38 cm. Pds 3.1 kg. Autres coloris, nous consulter.

[+ d'infos sur doublet.com/6eb](#)

Réf.	Désignation	Par 1	Par 20	Par 50
48041	Chaise Coque M4 beige standard*			
48046	Chaise Coque M4 noir standard*	27€ ^{HT}	24€ ^{HT}	21€ ^{HT}
98353	Chaise Coque M4 gris standard*			
48055	Chaise Coque M2 beige standard*			
48060	Chaise Coque M2 noir standard*	29€ ^{HT}	26€ ^{HT}	23€ ^{HT}
98355	Chaise Coque M2 gris standard*			
2437	Barre inter-rangées pour pied rond	19€ ^{HT}		

*. +0.3€ d'éco-contribution l'unité



Options :

Chariots pour chaises > p.166-167

Chariot pour chaises Coque/Coquergo

- ▲ Poids maximal de charge : 95 kg
- Structure acier laqué. 4 roues. Dim : l. 120 x p. 52 x h. 12 cm.

[+ d'infos sur doublet.com/416](#)

Chariot pour chaises Coque/Coquergo Réf. 98477 119€^{HT}

*. +1.66€ d'éco-contribution l'unité

Chaise Coque

à partir de

21€^{HT}

*. +0.3€ d'éco-contribution l'unité



Chaise Coquergo

à partir de

24€^{HT}

*. +0.29€ d'éco-contribution l'unité



PRO

Chaise Coquergo

- ▲ Largeur d'assise : 43 cm
- ▲ Emplacement : intérieur et extérieur
- ▲ Classement au feu : M4, M2

Coloris disponibles

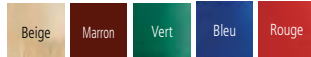

La chaise coque ergonomique pour intérieur et extérieur.

Chaise en polypropylène anti-UV. Piètement chromé. Disponible en version M2 et M4 en 5 coloris. Dim : L. 52 x l. 50 x h. 82 cm. Assise : l.43 x p. 43 x h. 42 cm. Pds 3.25 kg.

[+ d'infos sur doublet.com/6eg](#)

Réf.	Désignation	Par 1	Par 20	Par 50
48026	Chaise Coquergo M4 beige*			
48027	Chaise Coquergo M4 marron*			
48028	Chaise Coquergo M4 rouge*	29€ ^{HT}	26€ ^{HT}	24€ ^{HT}
48029	Chaise Coquergo M4 bleu*			
48030	Chaise Coquergo M4 vert*			
48036	Chaise Coquergo M2 beige*			
48037	Chaise Coquergo M2 marron*			
48038	Chaise Coquergo M2 rouge*	33€ ^{HT}	30€ ^{HT}	27€ ^{HT}
48039	Chaise Coquergo M2 bleu*			
48040	Chaise Coquergo M2 vert*			
2437	Barre inter-rangées pour pied rond	19€ ^{HT}		

*. +0.29€ d'éco-contribution l'unité

Chaises non pliantes



Chaise Salsa à partir de

19€HT

*. +0.17€ d'éco-contribution l'unité

GARANTIE 5 ANS



Chaise Salsa

- ▲ Largeur d'assise : 39 cm
- ▲ Emplacement : intérieur et extérieur
- ▲ Classement au feu : M4, M2

Chaise monobloc empilable et assemblable pour votre collectivité.

Chaise monobloc en polypropylène. Piètement anti-bruit et anti-dérapant. Dim : L. 50 x l. 43 x h. 81 cm. Assise : l.39 x p. 39 x h. 43 cm. Pds 2.6 kg. Autres coloris sur demande.

+ d'infos sur doublet.com/60l

Coloris disponibles



Réf.	Désignation	Par 1	Par 50	Par 100
98270	Chaise Salsa M4 beige*	29€HT	23€HT	19€HT
98276	Chaise Salsa M2 beige*			
98279	Chaise Salsa M2 anthracite*	33€HT	25€HT	22€HT

*. +0.17€ d'éco-contribution l'unité

Système d'assemblage Salsa Réf. 98291 **6,90€HT**

Barre inter-rangées Salsa Réf. 98293 **15,90€HT**



Chaise Denver à partir de

40€HT

*. +0.28€ d'éco-contribution l'unité

GARANTIE 5 ANS



Chaise Denver

- ▲ Largeur d'assise : 46 cm
- ▲ Emplacement : intérieur et extérieur
- ▲ Classement au feu : M2

Chaise monobloc empilable et assemblable, classée au feu M2 offrant une large assise.

Chaise monobloc en polypropylène. Disponible en 3 coloris. Dim : L. 51 x l. 46 x h. 76 cm. Assise : l.46 x p. 38 x h. 46 cm. Pds 2.9 kg.

+ d'infos sur doublet.com/6pp

Coloris disponibles

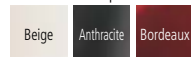

Réf.	Désignation	Par 18	Par 20	Par 50
70579	Chaise Denver M2 beige*			
98266	Chaise Denver M2 anthracite*	50€HT	44€HT	40€HT
98267	Chaise Denver M2 bordeaux*			

*. +0.28€ d'éco-contribution l'unité

Barre inter-rangées Denver Réf. 98269 **38€HT**

Options :

Chariots pour chaises > p.166-167



Chaise Sirtaki à partir de

23€HT

*. +0.26€ d'éco-contribution l'unité

GARANTIE 5 ANS



Chaise Sirtaki

- ▲ Largeur d'assise : 39 cm
- ▲ Emplacement : intérieur et extérieur
- ▲ Classement au feu : M4, M2

Chaise empilable avec une grande facilité de rangement.

Chaise monobloc en polypropylène. Dim : L. 56 x l. 44 x h. 80 cm. Assise : l.39 x p. 39 x h. 42 cm. Pds 2.7 kg. Autres coloris sur demande.

+ d'infos sur doublet.com/6og

Coloris disponibles



Réf.	Désignation	Par 1	Par 20	Par 50
98296	Chaise Sirtaki M4 beige*	28€HT	25€HT	23€HT
98301	Chaise Sirtaki M2 beige*			
98302	Chaise Sirtaki M2 anthracite*	33€HT	29€HT	27€HT

*. +0.26€ d'éco-contribution l'unité

Barre inter-rangées Sirtaki Réf. 98307 **15,90€HT**

Réf.	Désignation	Par 1
101961	Système d'assemblage fixe Sirtaki	
102001	Système d'assemblage amovible Sirtaki	6,90€HT

L'affaire à faire !

EXPERT 

Chaise Europa

- ▲ Largeur d'assise : 40 cm
 - ▲ Emplacement : intérieur et extérieur
 - ▲ Classement au feu : M4, M2
- Chaise monobloc en ultra-résine antichoc et anti-griffe très résistante.

Chaise monobloc en ultra-résine antichoc et anti-griffe. Disponible en M2 et M4 en 6 coloris.

Dim : L. 50 x l. 50 x h. 79 cm.

Assise : l.40 x p. 38 x h. 46 cm. Pds 2.7 kg.

[+ d'infos sur doublet.com/5pl](http://d'infos sur doublet.com/5pl)

Coloris disponibles

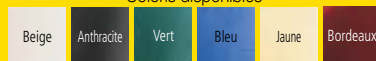

GARANTIE
5 ANS



Chaise Europa
à partir de
20€HT

*. +0.26€ d'éco-contribution l'unité

Options :

Chariots
pour chaises
> p.166-167

Chaise Europa M2

Réf.	Désignation	Par 15	Par 20	Par 50	Par 100
39816	Chaise Europa M2 anthracite*				
48073	Chaise Europa M2 beige*				
48071	Chaise Europa M2 bleu*				
39798	Chaise Europa M2 bordeaux*	36€ ^{HT}	32€ ^{HT}	29€ ^{HT}	27€ ^{HT}
48072	Chaise Europa M2 jaune*				
48070	Chaise Europa M2 vert*				

*. +0.26€ d'éco-contribution l'unité

Chaise Europa M4

Réf.	Désignation	Par 15	Par 20	Par 50	Par 100
39815	Chaise Europa M4 anthracite*				
48069	Chaise Europa M4 beige*				
48067	Chaise Europa M4 bleu*				
39797	Chaise Europa M4 bordeaux*	27€ ^{HT}	24€ ^{HT}	22€ ^{HT}	20€ ^{HT}
48068	Chaise Europa M4 jaune*				
48066	Chaise Europa M4 vert*				

*. +0.26€ d'éco-contribution l'unité



Systeme d'assemblage Europa Réf. 39799 **6,90€^{HT}**



Barre inter-rangées Europa Réf. 48101 **29€^{HT}**

Chaises non pliantes

Confort et esthétique pour vos réceptions



Chaise Florina à partir de

43€HT

*. +0.58€ d'éco-contribution l'unité

EXPERT

Chaise Florina

- ▲ Largeur d'assise : 38.5 cm
- ▲ Emplacement : intérieur
- ▲ Classement au feu : M1

Chaise de conférence confortable et originale avec son dossier en forme de médaillon.

Chaise en acier gris martelé. Dossier et assise en tissu bleu ou rouge M1. Dim : L. 51 x l. 44 x h. 93 cm. Assise : l.38.5 x p. 40 x h. 47 cm. Pds 6 kg. Tablette, barre inter-rangée et housse en option.

[+ d'infos sur doublet.com/6pz](#)

Coloris disponibles



Réf.	Désignation	Par 1	Par 50	Par 100
101730	Chaise Florina M1 bleu standard*	55€HT	49€HT	43€HT
101207	Chaise Florina M1 rouge standard*			
101857	Chaise Florina M1 bleu assemblable*			
101858	Chaise Florina M1 rouge assemblable*	59€HT	53€HT	46€HT

*. +0.58€ d'éco-contribution l'unité

Options :

Chariots pour chaises > p.166-167



Un aménagement complet de vos salles de cérémonies

Vous trouverez dans notre catalogue un large choix de produits standards (tables, chaises, pupitres, ...) et de produits personnalisables à votre commune ou votre événement (nappes, coussins, drapeaux, kakémonos, ...). Nous vous accompagnons dans la conception de votre aménagement.

Accessoires



La barre de liaison

Réf. 101859 **14,90€HT**



La tablette

Réf. 101860 **29€HT**



PRO

Housse d'habillage

Recouvrez intégralement votre chaise.

Housse en tissu disponible en plusieurs coloris : blanc, noir, bleu, jaune, bordeaux, crème, vert et anthracite.

[+ d'infos sur doublet.com/6tb](#)

Housse d'habillage Réf. 101916 **19€HT**

Chaises non pliantes



Chaise Vénèzia

- ▲ Largeur d'assise : 46 cm
- ▲ Emplacement : intérieur
- ▲ Classement au feu : M4, M2

La chaise de réunion la plus spacieuse.

Chaise en polypropylène et acier laqué. Disponible en M2 ou M4. Dim : L. 38 x l. 46 x h. 43 cm. Assise : l. 46 x p. 38 x h. 43 cm. Pds 4,7 kg.

+ d'infos sur doublet.com/6pu

Coloris disponibles

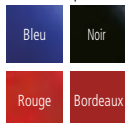

Chaise Vénèzia à partir de

29€HT

*. +0.38€ d'éco-contribution l'unité



Options :

Chariots pour chaises
> p.166-167

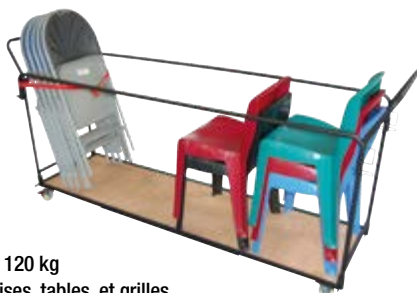

PRO

Chariot universel

- ▲ Poids maximal de charge : 120 kg

Chariot de transport pour chaises, tables, et grilles

Structure acier laqué noire avec manches amovibles. Fourni avec sangles de transport. Dim : l. 220 x p. 58 x h. 105 cm. Poids 22 kg. Livré en kit.

+ d'infos sur doublet.com/4ma

Chariot universel Réf. 75006 **319€HT**



Chaise Neptune

- ▲ Largeur d'assise : 50 cm
- ▲ Emplacement : intérieur et extérieur
- ▲ Classement au feu : M4

La chaise de réunion la plus design.

Chaise en polypropylène et aluminium. Disponible en 7 coloris en M4. Dim : L. 58 x l. 50 x h. 80 cm. Assise : l. 50 x p. 58,5 x h. 44 cm.

Pds 3,4 kg.

+ d'infos sur doublet.com/551

Coloris disponibles

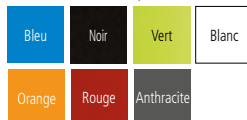

Chaise Neptune à partir de

36€HT

*. +0.33€ d'éco-contribution l'unité



Réf.	Désignation	Par 1	Par 50	Par 100
97882	Chaise Neptune M4 vert*			
97880	Chaise Neptune M4 rouge*			
97881	Chaise Neptune M4 orange*			
97886	Chaise Neptune M4 noir*	59€HT	39€HT	36€HT
97883	Chaise Neptune M4 bleu*			
97885	Chaise Neptune M4 blanc*			
97884	Chaise Neptune M4 anthracite*			

*. +0.33€ d'éco-contribution l'unité

La sélection design pour vos salles



Coloris disponibles



Chaise Coque'in

- ▲ Largeur d'assise : 45 cm
- ▲ Emplacement : intérieur et extérieur
- ▲ Classement au feu : M2

Chaise colorée, empilable et assemblable pour vos salles de réunion.

Chaise en polypropylène anti-UV et acier. Disponible en version M2 assemblable et en 4 coloris. Dim : L. 54 x l. 50 x h. 82 cm.

Assise : l.45 x p. 39 x h. 46 cm. Pds 3,6 kg.

[+ d'infos sur doublet.com/501](http://d'infos.sur.doublet.com/501)



Réf.	Désignation	Par 1	Par 50	Par 100
98360	Chaise Coque'in M2 beige*			
98358	Chaise Coque'in M2 noir*	34€ ^{HT}	29€ ^{HT}	27€ ^{HT}
98359	Chaise Coque'in M2 gris*			
98357	Chaise Coque'in M2 vert*			
2437	Barre inter-rangées pour pied rond	19€ ^{HT}		

*. +0.35€ d'éco-contribution l'unité



Chaise Berlin
à partir de

59€^{HT}

*. +0.53€ d'éco-contribution l'unité

+ de services

Nos spécialistes sont à votre disposition pour assurer le dispatch, la pose, la maintenance, la dépose et si vous le souhaitez le stockage de vos équipements.

03 20 49 48 47
pour + d'information
contactez-nous !



Chaise Berlin

- ▲ Largeur d'assise : 56 cm
- ▲ Emplacement : intérieur
- ▲ Classement au feu : M4, M2

Apportez une touche de design à votre intérieur avec la chaise Berlin.

Chaise en polyamide et acier chromé. Disponible en 2 versions M2 assemblable et M4 et en 2 coloris. Dim : L. 51 x l. 56 x h. 80 cm.

Assise : l.56 x p. 43.5 x h. 43 cm. Pds 5.5 kg.

[+ d'infos sur doublet.com/54w](http://d'infos.sur.doublet.com/54w)

Coloris disponibles



Réf.	Désignation	Par 1	Par 50	Par 100
98519	Chaise Berlin M4 anthracite*	69€ ^{HT}	62€ ^{HT}	59€ ^{HT}
98520	Chaise Berlin M4 blanc*			
98521	Chaise Berlin M2 anthracite*	75€ ^{HT}	69€ ^{HT}	65€ ^{HT}
98522	Chaise Berlin M2 blanc*			

*. +0.53€ d'éco-contribution l'unité

Chaises pliantes



Chaise Roma en tissu

- ▲ Largeur d'assise : 42 cm
- ▲ Emplacement : intérieur
- ▲ Classement au feu : M4, M1

La chaise pliante Roma est pratique à transporter grâce à sa poignée de préhension.

Structure acier peinture époxy noire. Garniture en mousse de 21 kg/m². Disponible en M1 assemblable, M1 non assemblable ou M4 en 4 coloris. Dim : L. 55 x l. 50 x h. 86 cm. Assise : l.42 x p. 42 x h. 47 cm. Pds 4.9 kg.

[+ d'infos sur doublet.com/6rx](#)



Réf.	Désignation	Par 1	Par 20	Par 50	Par 100
48212	Chaise Roma tissu M4 rouge standard*				
90906	Chaise Roma tissu M4 bordeaux standard*	72€ ^{HT}	64€ ^{HT}	58€ ^{HT}	54€ ^{HT}
48214	Chaise Roma tissu M4 bleu standard*				
48215	Chaise Roma tissu M4 noir standard*				
48219	Chaise Roma tissu M1 noir standard*				
48218	Chaise Roma tissu M1 bleu standard*	80€ ^{HT}	71€ ^{HT}	64€ ^{HT}	60€ ^{HT}
48216	Chaise Roma tissu M1 rouge standard*				
90910	Chaise Roma tissu M1 bordeaux standard*				
84040	Chaise Roma tissu M1 noir assemblable*				
90911	Chaise Roma tissu M1 bordeaux assemblable*	89€ ^{HT}	79€ ^{HT}	72€ ^{HT}	67€ ^{HT}
84039	Chaise Roma tissu M1 bleu assemblable*				
84037	Chaise Roma tissu M1 rouge assemblable*				
110662	Barres inter-rangées Roma	19€ ^{HT}			

*. +0.48€ d'éco-contribution l'unité



Chaise Roma vinyle

- ▲ Largeur d'assise : 42 cm
- ▲ Emplacement : intérieur
- ▲ Classement au feu : M2

Structure acier peinture époxy noire. Garniture en mousse de 21 kg/m². Disponible en M2 assemblable ou M2 non assemblable en 5 coloris. Dim : L. 55 x l. 50 x h. 86 cm. Assise : l.42 x p. 42 x h. 47 cm. Pds 5 kg.

[+ d'infos sur doublet.com/6s2](#)



Réf.	Désignation	Par 1	Par 20	Par 50	Par 100
77749	Chaise Roma vinyle M2 vert standard*				
77750	Chaise Roma vinyle M2 bleu standard*				
77751	Chaise Roma vinyle M2 noir standard*	80€ ^{HT}	71€ ^{HT}	64€ ^{HT}	60€ ^{HT}
90904	Chaise Roma vinyle M2 gris standard*				
77748	Chaise Roma vinyle M2 rouge standard*				
84041	Chaise Roma vinyle M2 rouge assemblable*				
84042	Chaise Roma vinyle M2 vert assemblable*				
84043	Chaise Roma vinyle M2 bleu assemblable*	89€ ^{HT}	79€ ^{HT}	72€ ^{HT}	67€ ^{HT}
84044	Chaise Roma vinyle M2 noir assemblable*				
90905	Chaise Roma vinyle M2 gris assemblable*				
110662	Barres inter-rangées Roma	19€ ^{HT}			

*. +0.48€ d'éco-contribution l'unité

Options :

Chariots pour chaises > p.166-167



Chaise Velvet

- ▲ Largeur d'assise : 38.5 cm
- ▲ Emplacement : intérieur
- ▲ Classement au feu : M1

Élegante et raffinée avec ses couleurs bordeaux/dorée, la chaise Velvet convient parfaitement aux salles de réception.

Structure acier peinture époxy dorée. Assise et dossier en contreplaqué avec mousse et tissu velours classé au feu M1. Dim : L. 48.5 x l. 45 x h. 82 cm. Assise : l.38.5 x p. 38.5 x h. 45 cm. Pds 4 kg.

[+ d'infos sur doublet.com/6rs](#)

Réf.	Désignation	Par 1	Par 20	Par 50	Par 100
77417	Chaise Velvet M1*	58€ ^{HT}	34€ ^{HT}	31€ ^{HT}	28€ ^{HT}
2437	Barre inter-rangées pour pied rond	19€ ^{HT}			

*. +0.55€ d'éco-contribution l'unité

Chaise Velvet à partir de **28€^{HT}**

*. +0.55€ d'éco-contribution l'unité



Chaises pliantes

Piantes, métalliques et économiques

Chaise
métal Essentiel
à partir de
16€HT

*, +0.38€ d'éco-contribution l'unité



Chaise
Java
à partir de
22€HT

*, +0.48€ d'éco-contribution l'unité



ESSENTIEL 

Chaise métal Essentiel

- ▲ Largeur d'assise : 45 cm
- ▲ Emplacement : intérieur
- ▲ Classement au feu : M0

Solide, assemblable et pliante, la chaise métal est une alternative avec un bon rapport qualité/prix.

Structure acier laqué noir avec barre anti-enlèvement. Disponible en M0 assemblable.

Dim : L. 48 x l. 45 x h. 80 cm. Assise : l.45 x p. 39 x h. 40 cm. Pds 4 kg.

Chaise pliée : L. 98 x l. 48,5 x h. 10,5 cm.

[+ d'infos sur doublet.com/6ri](#)

Réf.	Désignation	Par 1	Par 50	Par 100
77490	Chaise Métal M0*	22€HT	18€HT	16€HT
2437	Barre inter-rangées pour pied rond	19€HT		

*, +0.38€ d'éco-contribution l'unité

ESSENTIEL 

Chaise Java

- ▲ Largeur d'assise : 40 cm
- ▲ Emplacement : intérieur
- ▲ Classement au feu : M4

Le grand classique des chaises pliantes pour salle d'accueil.

Structure acier chromé avec barres de renfort.

Dossier et assise rembourrés recouverts de vinyle noir.

Classement feu M4. Dim : L. 49 x l. 45 x h. 79 cm. Assise : l.40 x p. 40 x h. 40 cm. Pds 5,2 kg.

[+ d'infos sur doublet.com/6rn](#)

Réf.	Désignation	Par 4	Par 50	Par 100
69776	Chaise Java M4*	29€HT	25€HT	22€HT
2437	Barre inter-rangées pour pied rond	19€HT		

*, +0.48€ d'éco-contribution l'unité



pour votre accueil et vos salles de réunion

Chaise
Prague
à partir de

28€HT

*. +0.38€ d'éco-contribution l'unité



Chaise
Duralight
à partir de

33€HT

*. +0.58€ d'éco-contribution l'unité



PRO



Chaise Prague

- ▲ Largeur d'assise : 45 cm
- ▲ Emplacement : intérieur et extérieur
- ▲ Classement au feu : M3

La chaise pliable très facilement.

Structure acier laqué et polypropylène gris classé au feu M3.
Dim : L. 49 x l. 55 x h. 86 cm. Assise : l.45 x p. 55 x h. 45 cm.
Pds 4,6 kg. Chaise pliée : L. 107 x l. 49 x h. 8 cm.

[+ d'infos sur doublet.com/54r](#)



EXPERT



Chaise Duralight

- ▲ Largeur d'assise : 47 cm
- ▲ Emplacement : intérieur
- ▲ Classement au feu : M4

Une chaise pliante confortable et résistante.

Chaise en PEHD de couleur grise. Structure acier laquée gris martelé.
Dim : L. 54,8 x l. 47 x h. 84,8 cm.
Assise : l.47 x p. 0 x h. 0 cm. Pds 0 kg.

[+ d'infos sur doublet.com/6rd](#)



Réf.	Désignation	Par 1	Par 20	Par 50
98466	Chaise Prague M3*	52€HT	30€HT	28€HT

*. +0.38€ d'éco-contribution l'unité

Réf.	Désignation	Par 1	Par 20	Par 50
75046	Chaise Duralight M4*	63€HT	37€HT	33€HT

*. +0.58€ d'éco-contribution l'unité

Chariot universel 2.0

[+ d'infos sur doublet.com/19j7](#)

Chariot universel 2.0

Réf. 113339 **469€HT**



Options :

Chariot de stockage > p.166-167

Options :

Tables Duralight > p.154

Chaises pliantes



Chaise pliante renforcée et très stable, disponible en plusieurs combinaisons : couleur du cadre et revêtements tissu, vinyle ou polypropylène. Elle dispose d'un double système d'accroche pour les assembler entre elles.

NOUVEAU

Chaise 2600 confort Napoléon à partir de

59€HT



PRO

Chaise 2600 confort Napoléon

- ▲ Largeur d'assise : 39 cm
- ▲ Emplacement : intérieur
- ▲ Classement au feu : M1

Chaise pliante dorée et confortable pour vos salles de réception !

Structure acier couleur doré. Assise et dossier en velours rouge classé au feu M1 (garanti 50 000 cycles). Dim : L. 52 x l. 46 x h. 88 cm. Assise : l.39 x p. 40 x h. 47 cm. Pds 5.4 kg.

[+ d'infos sur doublet.com/19ul](http://doublet.com/19ul)

Chaise 2600 confort Napoléon Réf. 113289 **59€HT**

Pour un usage en plein air

Chaise 2600 classique à partir de

15,90€HT

*. +0.38€ d'éco-contribution l'unité

GARANTIE 5 ANS



PRO

Chaise 2600 classique

- ▲ Largeur d'assise : 39 cm
- ▲ Emplacement : intérieur et extérieur
- ▲ Classement au feu : M4

Chaise pliante en polypropylène pour une utilisation aussi en plein air.

Structure et assise en acier couleur gris. Dossier en polypropylène incurvé bleu. Dim : L. 52 x l. 46 x h. 88 cm. Assise : l.39 x p. 40 x h. 47 cm. Pds 4.6 kg.

[+ d'infos sur doublet.com/6r3](http://doublet.com/6r3)

Chaise 2600 classique Réf. 75400 **15,90€HT**

*. +0.38€ d'éco-contribution l'unité

Chaises pliantes



Chaise 2600 velours

- ▲ Largeur d'assise : 39 cm
- ▲ Emplacement : intérieur
- ▲ Classement au feu : M1

Chaise pliante avec une assise rouge et un cadre gris.

Structure acier gris. Assise et dossier en velours rouge classé au feu M1 (garanti 50 000 cycles). Dim : L. 52 x l. 46 x h. 88 cm. Assise : l.39 x p. 40 x h. 47 cm. Pds 4,7 kg.

+ d'infos sur doublet.com/8hl

Réf.	Désignation	Par 1	Par 50	Par 100
78763	Chaise 2600 M1 velours rouge / gris*	59€ ^{HT}	55€ ^{HT}	42€ ^{HT}

*. +0.54€ d'éco-contribution l'unité



Chaise 2600 confort velours

- ▲ Largeur d'assise : 39 cm
- ▲ Emplacement : intérieur
- ▲ Classement au feu : M1

Chaise pliante confortable avec un revêtement velours.

Structure acier couleur noire. Assise et dossier en velours classé au feu M1 (7 coloris). Dim : L. 52 x l. 46 x h. 88 cm. Assise : l.39 x p. 40 x h. 47 cm. Pds 4,3 kg.

+ d'infos sur doublet.com/16ao

Réf.	Désignation	Par 40	Par 100
112440	Chaise 2600 M1 velours bleu		
112436	Chaise 2600 M1 velours rouge		
112438	Chaise 2600 M1 velours vert		
112442	Chaise 2600 M1 velours noir*	55€ ^{HT}	49€ ^{HT}
112437	Chaise 2600 M1 velours bordeaux		
112439	Chaise 2600 M1 velours bleu foncé		
112441	Chaise 2600 M1 velours gris		
2437	Barre inter-rangées pour pied rond	19€ ^{HT}	

*. +0.54€ d'éco-contribution l'unité



Chaise 2600 confort vinyle

- ▲ Largeur d'assise : 39 cm
- ▲ Emplacement : intérieur
- ▲ Classement au feu : M1

Chaise pliante confortable en vinyle, facile à nettoyer.

Structure acier couleur noire. Assise et dossier en vinyle classé au feu M1 (8 coloris). Dim : L. 52 x l. 46 x h. 88 cm. Assise : l.39 x p. 40 x h. 47 cm. Pds 4,3 kg.

+ d'infos sur doublet.com/16at

Réf.	Désignation	Par 40	Par 20	Par 50	Par 100
91901	Chaise 2600 M1 vinyle bleu*				
92081	Chaise 2600 M1 vinyle gris*				
92082	Chaise 2600 M1 vinyle noir*				
92079	Chaise 2600 M1 vinyle vert*	78€ ^{HT}	60€ ^{HT}	56€ ^{HT}	53€ ^{HT}
92080	Chaise 2600 M1 vinyle bleu foncé*				
92078	Chaise 2600 M1 vinyle vert foncé*				
92077	Chaise 2600 M1 vinyle bordeaux*				
92076	Chaise 2600 M1 vinyle rouge*				
2437	Barre inter-rangées pour pied rond	19€ ^{HT}			

*. +0.54€ d'éco-contribution l'unité

Chariot pour chaises 2600

+ d'infos sur doublet.com/19jc

Chariot pour chaises 2600

Réf. 113341 399€^{HT}



Options :

Chariots pour chaises > p.166-167



Chaise 2600 velours à partir de

42€^{HT}

*. +0.54€ d'éco-contribution l'unité



Chaise 2600 confort velours à partir de

49€^{HT}

*. +0.54€ d'éco-contribution l'unité



Chaise 2600 confort vinyle à partir de

53€^{HT}

*. +0.54€ d'éco-contribution l'unité



Housse de chaise 2600

Habillez vos chaises 2600 avec une housse anthracite ! Housse 100% polyester anthracite pour chaise 2600.

Version ignifuge sur demande.

+ d'infos sur doublet.com/19ug

Housse de chaise 2600 Réf. 113502 35€^{HT}



Chaises pliantes



Chaise Olympe à partir de **39€HT**

*. +0.38€ d'éco-contribution l'unité

Options :

Chariots pour chaises > p.166-167



Chaise Square Wood à partir de

35€HT

*. +0.38€ d'éco-contribution l'unité

Pour vos parcs publics



Chaise Olympe

- ▲ Largeur d'assise : 41 cm
- ▲ Emplacement : extérieur
- ▲ Classement au feu : M0

La plus solide des chaises en métal, elle supporte jusqu'à 120 kg de charge.

Structure pliante thermolaquée. Disponible en M0 et en 3 coloris.

Dim : L. 45 x l. 41 x h. 76 cm. Assise : l.41 x p. 30 x h. 44 cm.

Pds 4 kg.

Chaise pliée : L. 90 x l. 41 x h. 9 cm.

[+ d'infos sur doublet.com/6qy](#)

Coloris disponibles

Noir Gris Vert

Réf.	Désignation	Par 1	Par 50
87248	Chaise Olympe M0 vert*		
87249	Chaise Olympe M0 noir*	49€HT	39€HT
87250	Chaise Olympe M0 gris*		

*. +0.38€ d'éco-contribution l'unité

“ + simple + rapide

Besoin d'un conseil, d'un devis

03 20 49 48 47
pour que votre projet se réalise ! ”



Chaise Square Wood

- ▲ Largeur d'assise : 38 cm
- ▲ Emplacement : extérieur
- ▲ Classement au feu : M4

La chaise Square Wood est la plus économique des chaises de jardin.

Structure pliante en acier. Assise et dossier en lattes de hêtre.

Disponible en M4 et vert/bois clair. Dim : L. 40 x l. 42 x h. 81 cm.

Assise : l.38 x p. 38,5 x h. 48 cm. Pds 4.6 kg..

Chaise pliée : L. 91,5 x l. 42 x h. 9 cm.

[+ d'infos sur doublet.com/6qt](#)

Réf.	Désignation	Par 50	Par 100
90442	Chaise Square Wood M4*	49€HT	35€HT

*. +0.38€ d'éco-contribution l'unité

L'affaire à faire !

► PRO 

Chaise série 2200

- ▲ Largeur d'assise : 49 cm
- ▲ Emplacement : intérieur
- ▲ Classement au feu : M4, M3

Légère et peu encombrante, la chaise série 2200 est optimisée pour un stockage jusqu'à 30 chaises empilées sur un mètre.

Structure acier tubulaire laqué gris et polypropylène. Disponible en M3 et M4 en 5 coloris. Renforts aciers entre l'assise et les pieds. Dim : L. 47 x l. 44 x h. 84 cm. Assise : l.49 x p. 39 x h. 47 cm. Pds 2.8 kg.

+ d'infos sur doublet.com/6qo

Coloris disponibles



RENFORT D'ASSISE

SYSTÈME D'ASSEMBLAGE

STRUCTURE ASSURANT UN PARFAIT EMPILAGE

PATINS ANTI-BRUIT

ASSISE ET DOSSIER ERGONOMIQUES

GARANTIE
5 ANS

Chaise série 2200
à partir de

12€HT

*. +0.19€ d'éco-contribution l'unité

Réf.	Désignation	Par 1	Par 20	Par 50
69616	Chaise 2200 M4 bleu*			
69618	Chaise 2200 M4 bordeaux*			
69619	Chaise 2200 M4 anthracite*	22€HT	13€HT	12€HT
69617	Chaise 2200 M4 chocolat*			
96776	Chaise 2200 M4 gris*			

*. +0.19€ d'éco-contribution l'unité

Réf.	Désignation	Par 1	Par 20	Par 50
96777	Chaise 2200 M3 gris*			
94085	Chaise 2200 M3 bordeaux*			
94086	Chaise 2200 M3 anthracite*	37€HT	22€HT	20€HT
94084	Chaise 2200 M3 bleu*			
94087	Chaise 2200 M3 chocolat*			

*. +0.19€ d'éco-contribution l'unité

Chaises pliantes

Le best-seller des chaises pliantes

Chaise
série 2700
à partir de

21 €HT

*. +0.38€ d'éco-contribution l'unité



“ **Personnalisez vos chaises**

à votre effigie ou celle de votre manifestation...

Demandez conseil à notre spécialiste ! ”



Chaise série 2700

- ▲ Largeur d'assise : 39 cm
- ▲ Emplacement : intérieur et extérieur
- ▲ Classement au feu : M0

Grâce à sa double connexion pour l'assemblage, la chaise série 2700 est recommandée pour les usages intensifs.

Structure acier renforcé avec double compas. Revêtement poudre polyester (assise et dossier). 2 coloris M0 assemblable. Dim : L. 96 x l. 48 x h. 11 cm. Assise : l.39 x p. 40 x h. 45 cm. Pds 4 kg.

[+ d'infos sur **doublt.com/6qj**](#)

Coloris disponibles



Options :

Chariots pour chaises > p.166-167

Réf.	Désignation	Par 1	Par 20	Par 50	Par 100
90443	Chaise 2700 M0 noir*	45€ ^{HT}	26€ ^{HT}	23€ ^{HT}	21€ ^{HT}
66422	Chaise 2700 M0 gris*				

*. +0.38€ d'éco-contribution l'unité

Un habillage à vos couleurs



Exemple de réalisation sur chaise Europa. Convient également aux chaises Denver.



PRO

Housse de chaise personnalisée

Housse de chaise en lycra étirable. Housse de chaise pour habiller le dossier et l'assise.

Housse confectionnée en lycra classé au feu M1 imprimé selon vos fichiers.

[+ d'infos sur doublet.com/6t1](#)

Réf.	Par 5	Par 10	Par 25
102071	28€ ^{HT}	21€ ^{HT}	16€ ^{HT}

*. Prix indiqué(s) fichiers d'impression fournis

PRO

Galette d'assise

Un coussin d'appoint !

Galette carrée en mousse polyester recouverte d'un tissu imprimé à votre image. Dimensions : 26.5 x 26.5 cm.

[+ d'infos sur doublet.com/6tl](#)

Réf.	Par 5	Par 10	Par 25
102073	17€ ^{HT}	11€ ^{HT}	7€ ^{HT}

*. Prix indiqué(s) fichiers d'impression fournis



Dimensions
20,5 x 35 cm



Exemple de réalisation sur chaise 2600 vnyline. Convient également aux chaises 2600 tissu et classique.

Housse de dossier

Recouvrez le dossier de vos chaises en fonction de vos événements.

Housse de dossier recto-verso en lycra classé au feu M1. Etirable, elle s'adapte à de nombreuses chaises. Housse personnalisée à votre image selon vos fichiers.

[+ d'infos sur doublet.com/6tg](#)

Réf.	Par 5	Par 10	Par 25
102072	19€ ^{HT}	13€ ^{HT}	9€ ^{HT}

*. Prix indiqué(s) fichiers d'impression fournis

Adhésif personnalisé

Dimensions : 20 x 20 cm

Personnalisez vos chaises, urnes, pupitres, ... avec un adhésif à votre logo.

[+ d'infos sur doublet.com/8cq](#)

Réf.	Par 1	Par 3	Par 5	Par 10	Par 30
101937	75€ ^{HT}	32€ ^{HT}	21€ ^{HT}	11€ ^{HT}	5€ ^{HT}

*. Prix indiqué(s) fichiers d'impression fournis

Kit de gravage à chaud

Appareil manuel permettant de marquer à chaud le bois, le plastique...

Le kit comprend une poignée de marquage équipée d'une semelle chauffante sur laquelle la matrice vient se glisser, une matrice en bronze pouvant compter de 5 à 20 lettres gravées.

[+ d'infos sur doublet.com/4bq](#)



Réf.	Désignation	Par 1
86520	Kit de gravage à chaud	495€ ^{HT}
85722	Matrice 20 lettres BATON de 7 mm	349€ ^{HT}
85721	Matrice 10 lettres BATON de 9 mm	219€ ^{HT}
85720	Matrice 5 lettres BATON de 14 mm	189€ ^{HT}

BEST SELLER

NOUVEAU

Chaise pliante personnalisable

- ▲ Largeur d'assise : 37 cm
- ▲ Emplacement : intérieur
- ▲ Classement au feu : aucun

Osez la créativité avec cette chaise pliante 100% personnalisable ! Structure acier noir. Assise et dossier en mousse vinylo ou velours. Personnalisation dès 150 pièces minimum.

[+ d'infos sur doublet.com/19kv](#)

Chaise pliante personnalisable
Réf. 113389 **Sur devis**



Exemple de réalisation sur chaise 2700. Convient également aux chaises 2200.

Dimensions
10,5 x 33 cm

Capter l'attention de votre auditoire

Exposer, démontrer et convaincre votre audience en mettant en valeur vos idées, grâce à nos supports de communication et à nos solutions en agencement de salles.

Pupitre
▶ page 182

Estrade Pop Up
▶ page 187

Chaise Duralight
▶ page 143

Présentoir
▶ page 180

Support Camélon XL
▶ page 94

Nappe
▶ page 103

Kermesse & fête du village

Robustes et stables, nos tables et bancs pour kermesses et banquets vous séduiront par leur praticité. Faciles à déplacer et à ranger, ils se montent et se démontent en un clin d'oeil.





Table de kermesse

▲ Largeur de plateau : 200 cm, 220 cm

▲ Nombre de places : 8, 10

Robuste, pliante et empilable, la table de kermesse accueille 8 à 10 personnes.

Structure haute résistance en acier laqué. Plateau monobloc en sapin. Piètements renforcés et patins anti-bruit (en option).

8 places :

l.200 x p.70 x h. 76 cm. Poids 23.5 kg.

l.200 x p.80 x h. 76 cm. Poids 27.5 kg.

10 places :

l.220 x p.70 x h. 76 cm. Poids 25 kg.

l.220 x p.80 x h. 76 cm. Poids 29.5 kg.

+ d'infos sur doublet.com/6le

Sachet de 12 patins anti-bruit

Réf. 90519 4€^{HT}



Table de kermesse à partir de **77€^{HT}**

*. +1.76€ d'éco-contribution l'unité

Table Kermesse 200 cm

Réf.	Désignation	Par 1	Par 10	Par 20	Par 50
77493	longueur 2 m x 70 cm*	144€ ^{HT}	86€ ^{HT}	81€ ^{HT}	77€ ^{HT}
77494	longueur 2 m x 80 cm*	168€ ^{HT}	101€ ^{HT}	95€ ^{HT}	89€ ^{HT}

*. +1.76€ d'éco-contribution l'unité

Table Kermesse 220 cm

Réf.	Désignation	Ecotaxe	Par 1	Par 10	Par 20	Par 50
36136	longueur 2.20 m x 70 cm*	1,76€ ^{HT}	146€ ^{HT}	87€ ^{HT}	83€ ^{HT}	78€ ^{HT}
37372	longueur 2.20 m x 80 cm*	1,96€ ^{HT}	178€ ^{HT}	107€ ^{HT}	101€ ^{HT}	95€ ^{HT}

*. + d'éco-contribution l'unité



Chariot pour table de kermesse

▲ Poids maximal de charge : 640 kg

Stockez tout vos équipements kermesse.

Chariot acier avec 4 roues et 2 freins. Capacité : 10

tables + 20 bancs. Dim : L.227 x l. 90 x h.170 cm.

Poids 50.45 kg.

+ d'infos sur doublet.com/19ix

Réf. 113328 999€^{HT}



Housse de table et banc kermesse

▲ Classement au feu : M4, M1

▲ Taille de plateau : 220 x 70 cm, 220 x 27 cm, 220 x 80 cm

Housse en polyamine 220 gr/m² (90% polyester - 10% élasthanne). 2 coloris et 3 tailles. Existe en M1.

+ d'infos sur doublet.com/19wj



Nappe de table et banc kermesse

▲ Classement au feu : M4, M1

▲ Taille de plateau : 220 x 70 cm, 220 x 27 cm, 220 x 80 cm

Nappe 100% polyester, unie en 3 coloris. Disponible en 3 tailles: 220 x 70, 220 x 80 (table), 220 x 27 cm (banc). Existe en M1.

+ d'infos sur doublet.com/19wo



Table de pique-nique Duralight

▲ Largeur de plateau : 76 cm

▲ Nombre de places : 8

Structure haute résistance thermolaquée gris martelé avec piètements renforcés et munis de patins anti-bruit. Plateau monobloc de 4,5 cm d'épaisseur en PEHD traité anti-UV avec angles renforcés. Inaltérable aux marqueurs, graisses, etc.

Table : largeur 183 cm, profondeur 76 cm, hauteur 74 cm, poids 14 kg.

Bancs : largeur 175 cm, profondeur 23 cm, hauteur 46 cm, poids 9 kg.

+ d'infos sur doublet.com/2hh



Table de pique-nique Duralight à partir de

112€^{HT}

*. +3.14€ d'éco-contribution l'unité

Réf.	Désignation	Par 10	Par 20	Par 50
87374	Set table Duralight 183 cm + 2 bancs*	140€ ^{HT}	121€ ^{HT}	112€ ^{HT}

*. +3.14€ d'éco-contribution l'unité

Tables

Table Duralight
réglable en hauteur
à partir de

24€HT

*. +0.59€ d'éco-contribution l'unité



EXPERT

Table Duralight réglable en hauteur

▲ Largeur de plateau : 50 cm

▲ Nombre de places : 3

Une table pliante et réglable en hauteur idéale pour les personnes à mobilité réduite (pour placer une urne de vote par exemple).

[+ d'infos sur doublet.com/21d](http://d'infos sur doublet.com/21d)

Par 1 : 54€HT				
Réf.	Désignation	Par 10	Par 20	Par 50
82942	Table Duralight à hauteur variable*	30€HT	26€HT	24€HT

*. +0.59€ d'éco-contribution l'unité



Table
Duralight 122 cm
à partir de

43€HT

*. +0.88€ d'éco-contribution l'unité

EXPERT

Table Duralight 122 cm

▲ Largeur de plateau : 61 cm

▲ Nombre de places : 4

Structure acier thermolaqué gris martelé très résistante. Plateau monobloc PEHD (ep. 4,5 cm) traité anti-UV. Personnalisation du plateau avec gravure, nous consulter. Dim : L. 122 x l. 61 x h. 74 cm. Pds 9 kg.

[+ d'infos sur doublet.com/8eo](http://d'infos sur doublet.com/8eo)

Par 1 : 99€HT				
Réf.	Désignation	Par 10	Par 20	Par 50
81630	Table duralight 122 cm*	54€HT	47€HT	43€HT

*. Prix indiqué(s) hors frais de livraison *. +0.88€ d'éco-contribution l'unité



Table
Duralight 152 cm
à partir de

56€HT

*. +1.18€ d'éco-contribution l'unité

EXPERT

Table Duralight 152 cm

▲ Largeur de plateau : 76 cm

▲ Nombre de places : 6

Structure acier thermolaqué gris martelé très résistante. Plateau monobloc PEHD (ep. 4,5 cm) traité anti-UV. Personnalisation du plateau avec gravure, sur devis. Dim : L. 152 x l. 76 x h. 74 cm. Pds 12 kg.

[+ d'infos sur doublet.com/8et](http://d'infos sur doublet.com/8et)

Par 1 : 127€HT				
Réf.	Désignation	Par 10	Par 20	Par 50
87207	Table Duralight 152 cm*	70€HT	60€HT	56€HT

*. +1.18€ d'éco-contribution l'unité



Table
Duralight essentiel
à partir de

54€HT



ESSENTIEL

Table Duralight essentiel

▲ Largeur de plateau : 76 cm

▲ Nombre de places : 8

La table qui allie le meilleur rapport qualité prix ! Structure acier thermolaquée gris martelé avec piètements renforcés (deux compas) et patins anti-bruit. Plateau monobloc PEHD (ep. 4 cm) traité anti-UV et angles renforcés. Dim : L. 183 x l. 76 x h. 74 cm. Pds 12,5 kg.

[+ d'infos sur doublet.com/ge6](http://d'infos sur doublet.com/ge6)

Par 1 : 122€HT				
Réf.	Désignation	Par 10	Par 20	Par 50
92748	Table Duralight essentiel 183 cm	67€HT	58€HT	54€HT



Table
Duralight 244 cm
à partir de

72€HT

*. +1.86€ d'éco-contribution l'unité

EXPERT

Table Duralight 244 cm

▲ Largeur de plateau : 76 cm

▲ Nombre de places : 10

Structure acier thermolaqué gris martelé très résistante. Plateau monobloc PEHD (ep. 4,5 cm) traité anti-UV. Personnalisation du plateau avec gravure. Dim : L. 244 x l. 76 x h. 74 cm. Pds 19 kg.

[+ d'infos sur doublet.com/8f3](http://d'infos sur doublet.com/8f3)

Par 1 : 165€HT				
Réf.	Désignation	Par 10	Par 20	Par 50
81632	Table Duralight 244 cm*	91€HT	79€HT	72€HT

*. +1.86€ d'éco-contribution l'unité

La plus résistante des tables pliantes

Table Duralight 183 cm à partir de

63€HT

*. +1.37€ d'éco-contribution l'unité

PLATEAU ULTRA RÉSISTANT
700 ALVÉOLES AU M²
EN PEHD RENFORCÉ
+ 2 TRAVERSES CENTRALES
RENOYANT LES EFFORTS SUR LA
STRUCTURE

STABILITÉ
PIÈTEMENT
RENFORCÉ

PATINS
ANTI-BRUIT
HAUTE RÉSISTANCE



EXPERT

Table Duralight 183 cm

▲ Largeur de plateau : 76 cm

▲ Nombre de places : 8

La plus résistante des tables pliantes !

Structure acier thermolaquée gris martelé très résistante avec piètements renforcés (deux traverses et deux compas). Patins anti-bruit. Plateau monobloc PEHD (ep. 4,5 cm) traité anti-UV et angles renforcés. Personnalisation possible du plateau (gravure à chaud). Dim : L. 183 x l. 76 x h. 74 cm. Pds 14,5 kg.

+ d'infos sur doublet.com/614

Réf.	Désignation	Par 1	Par 10	Par 20	Par 50
81631	Table Duralight 183 cm*	144€ ^{HT}	79€ ^{HT}	68€ ^{HT}	63€ ^{HT}

*. +1.37€ d'éco-contribution l'unité

Personnalisez vos tables

avec gravure ou sérigraphie, pour éviter les vols.

Demandez conseil à notre spécialiste !



sérigraphie sur le plateau



gravure à chaud

NOUVEAU



EXPERT

Chariot pour table Gamma / Duralight / Banquet

▲ Poids maximal de charge : 290 kg

Chariot extensible pour tables rectangulaires Gamma, Duralight et Banquet

+ d'infos sur doublet.com/19in

Réf. 113316 **429€^{HT}**

PRO

Nappe pour table Duralight 183 cm

▲ Classement au feu : M4, M1

▲ Taille de plateau : 183 x 76 cm

Recouvrez vos tables avec une nappe ignifuge !

Nappe 100% polyester (180 gr/m²) en 3 coloris.

Existe en M1.

+ d'infos sur doublet.com/19x3

Nappe pour table Duralight 183 cm

Réf. 113481 **69€^{HT}**

PRO

Housse pour table Duralight 183 cm

▲ Classement au feu : M4, M1

▲ Taille de plateau : 183 x 76 cm

Recouvrez vos tables avec une housse ignifuge !

Housse en polyamine (90% polyester - 10% élasthanne) 220 gr/m² en 3 coloris. Existe en M1.

+ d'infos sur doublet.com/19x8

Housse pour table Duralight 183 cm

Réf. 113472 **79€^{HT}**

Tables

Table
Duralight ronde 122 cm
à partir de

85€HT

*. +1.18€ d'éco-contribution l'unité



sur toute la page



EXPERT

Table Duralight ronde 122 cm

▲ Largeur de plateau : 122 cm

▲ Nombre de places : 6

Structure haute résistance thermolaquée gris martelé. Plateau monobloc de 4,5 cm d'épaisseur en PEHD traité anti-UV. Possibilité de personnaliser le plateau en le gravant à votre nom.

Diamètre 122 cm, hauteur 74 cm, poids 12 kg.

[+ d'infos sur doublet.com/6kz](http://doublet.com/6kz)

Par 1 : 149€HT				
Réf.	Désignation	Par 20	Par 50	Par 100
81633	Table Duralight ronde 122 cm*	105€HT	95€HT	85€HT

*. +1.18€ d'éco-contribution l'unité

Table
Duralight ronde 152 cm
à partir de

114€HT

*. +1.76€ d'éco-contribution l'unité



EXPERT

Table Duralight ronde 152 cm

▲ Largeur de plateau : 152 cm

▲ Nombre de places : 8

Structure haute résistance thermolaquée gris martelé. Plateau monobloc de 5,2 cm d'épaisseur en PEHD traité anti-UV. Possibilité de personnaliser le plateau en le gravant à votre nom.

Diamètre 152 cm, hauteur 74 cm, poids 18 kg.

[+ d'infos sur doublet.com/8ee](http://doublet.com/8ee)

Par 1 : 260€HT				
Réf.	Désignation	Par 10	Par 20	Par 50
81634	Table Duralight ronde 152 cm*	143€HT	123€HT	114€HT

*. +1.76€ d'éco-contribution l'unité

Table
Duralight ronde 180 cm
à partir de

149€HT

*. +3.14€ d'éco-contribution l'unité



EXPERT

Table Duralight ronde 180 cm

▲ Largeur de plateau : 180 cm

▲ Nombre de places : 10

Structure haute résistance thermolaquée gris martelé. Plateau monobloc de 5,2 cm d'épaisseur en PEHD traité anti-UV. Possibilité de personnaliser le plateau en le gravant à votre nom.

Diamètre 180 cm, hauteur 74 cm, poids 32 kg.

[+ d'infos sur doublet.com/1acn](http://doublet.com/1acn)

Par 1 : 341€HT				
Réf.	Désignation	Par 10	Par 20	Par 50
90755	Table Duralight ronde 180 cm*	188€HT	162€HT	149€HT

*. +3.14€ d'éco-contribution l'unité



La directive RoHS

La directive Européenne RoHS (Restriction of the use of certain Hazardous Substances in electrical and electrical equipment) vise à limiter l'utilisation de substances dangereuses, telles que le plomb, le mercure, le chrome hexavalent... dans le mobilier domestique.



Banc Kermesse

- ▲ Nombre de places : 5, 4
- ▲ Longueur totale : 220 cm, 200 cm

Banc pliant recommandé pour les festivités, banquets et kermesses.

Banc pliant avec une structure acier (finition peinture époxy vert) et assise en sapin. Disponible en deux largeurs : 200 et 220 cm.

Profondeur 25 cm, hauteur 48 cm, poids 12,3 kg.

+ d'infos sur doublet.com/1ka

Réf.	Désignation	Ecotaxe	Par 1	Par 5	Par 10	Par 20
77495	Banc Kermesse 2 m*	0,96€ ^{HT}	63€ ^{HT}	61€ ^{HT}	59€ ^{HT}	54€ ^{HT}
36887	Banc Kermesse 2.20m*	1,15€ ^{HT}	64€ ^{HT}	62€ ^{HT}	60€ ^{HT}	55€ ^{HT}
90519	Sachet de 12 patins anti-bruit		4€ ^{HT}			

*. + d'éco-contribution l'unité



Banc Kermesse à partir de

54€^{HT}

*. +0.96€ d'éco-contribution l'unité



Une place assise assurée dans toutes les situations

Banc Duralight à partir de

43€^{HT}

*. +0.94€ d'éco-contribution l'unité



Banc Duralight

- ▲ Nombre de places : 3

Le banc pratique qui allie légèreté et résistance.

Banc pliant composé d'une structure en acier, laqué gris martelé.

Largeur 175 cm, profondeur 23 cm, hauteur 46 cm, poids 9 kg.

+ d'infos sur doublet.com/1jb

Réf.	Désignation	Par 1	Par 5	Par 10	Par 20
86929	Banc Duralight II*	55€ ^{HT}	51€ ^{HT}	47€ ^{HT}	43€ ^{HT}

*. +0.94€ d'éco-contribution l'unité



Banc Collectiva à partir de

79€^{HT}

*. +0.96€ d'éco-contribution l'unité



Banc Collectiva

- ▲ Nombre de places : 5

Banc empilable spécialement conçu pour les écoles et collectivités.

Structure robuste en tube d'acier laqué marron avec une assise en pin massif vernis. Disponible en quatre largeurs :

- 2 personnes : largeur 120 cm, profondeur 37 cm, hauteur 45 cm, poids 7 kg.
 - 3 personnes : largeur 150 cm, profondeur 37 cm, hauteur 45 cm, poids 10 kg.
 - 4 personnes : largeur 200 cm, profondeur 37 cm, hauteur 45 cm, poids 12 kg.
 - 5 personnes : largeur 240 cm, profondeur 37 cm, hauteur 45 cm, poids 15 kg.
- Colisage : 4 bancs.

+ d'infos sur doublet.com/114

Réf.	Désignation	Ecotaxe	Par 1
42060	Banc Collectiva 1.20 m*	0,96€ ^{HT}	79€ ^{HT}
42061	Banc Collectiva 1.50 m*	1,15€ ^{HT}	99€ ^{HT}
42062	Banc Collectiva 2.00 m*	1,44€ ^{HT}	119€ ^{HT}
42063	Banc Collectiva 2.40 m*	1,73€ ^{HT}	149€ ^{HT}

*. + d'éco-contribution l'unité



Tables

Exposition & réception

Proposer des espaces détente, lors de vos manifestations, avec des mange-debouts et des assises, faciles à installer et à stocker.

Guéridon
Duralight
à partir de

109 €HT

*. +0.78€ d'éco-contribution l'unité



EXPERT 

Guéridon Duralight

▲ Largeur de plateau : 81 cm

▲ Nombre de places : 2

Structure haute résistance thermolaquée gris martelé. Plateau monobloc en PEHD anti-UV gris. Gravure possible. Dim : l. 81 x p. 81 x h. 110 cm. Poids : 8,2 kg.

+ d'infos sur doublet.com/54h

Guéridon Duralight Réf. 97673 **109€HT**

*. +0.78€ d'éco-contribution l'unité

EXPERT  

Tabouret Duralight

Tabouret composé d'une assise et d'un dossier en PEHD. Structure en acier.

Pliable, ce tabouret est facile à ranger et à stocker. Muni d'une poignée de préhension située à l'extrémité de l'assise, vous pouvez facilement le déplacer.

+ d'infos sur doublet.com/6ku

Tabouret Duralight Réf. 99223 **65€HT**

*. +0.19€ d'éco-contribution l'unité



PRO 

Guéridon Lounge

▲ Largeur de plateau : 67 cm

▲ Nombre de places : 2

Un guéridon design résistant en plein air et adaptable !

Guéridon en polyéthylène résistant aux UV et à l'eau, en 3 couleurs. Dim : 1.70 x L.70 x h.110cm.

Poids 10 kg. Empilable.

+ d'infos sur doublet.com/19v5

Réf.	Désignation	Par 1
113524	Guéridon Lounge rouge*	
113522	Guéridon Lounge blanc*	339€ ^{HT}
113523	Guéridon Lounge noir*	

*. +0.98€ d'éco-contribution l'unité

PRO

Chariot pour guéridon Lounge

▲ Poids maximal de charge : 50 kg

Chariot permettant de transporter 5 guéridons Lounge.

Chariot en acier avec 4 roues et 2 freins.

Dim : 1.80 x L.77,5 x h.124 cm.

+ d'infos sur doublet.com/19va

Réf. 113525 449€^{HT}

NOUVEAU



Guéridon empilable pour un stockage optimisé

Guéridon Lounge à partir de

339€^{HT}

*. +0.98€ d'éco-contribution l'unité



L'offre économique pour vos aménagements

ESSENTIEL 

Guéridon Populaire

▲ Largeur de plateau : 85 cm

▲ Nombre de places : 2

Un guéridon pliant facile à ranger !

Structure pliante en acier. Plateau en mélaminé.

Dim : diam 85 x h.113 cm. Poids 14 kg.

+ d'infos sur doublet.com/19kg

Guéridon Populaire Réf. 113369 89€^{HT}

*. +1.37€ d'éco-contribution l'unité

ESSENTIEL 

Tabouret Populaire

▲ Largeur d'assise : 46 cm

▲ Emplacement : intérieur

▲ Classement au feu : aucun

Tabouret pliant pour mange-debout guéridon Populaire.

Tabouret pliant en acier gris martelé sans dossier.

Assise en cuir artificiel noir. Hauteur 100 cm.

Poids 7 kg.

+ d'infos sur doublet.com/19jh

Tabouret Populaire Réf. 113351 59€^{HT}

NOUVEAU

Guéridon Populaire à partir de

89€^{HT}

*. +1.37€ d'éco-contribution l'unité



ESSENTIEL 

Chariot pour guéridon Populaire

▲ Poids maximal de charge : 84 kg

Chariot pour 6 guéridons Populaire.

Chariot en acier avec 4 roues et 2 freins.

Dim : L.94 x l.74 x h.128 cm.

Haut. stockage : 164 cm.

Poids 24,5 kg.

+ d'infos sur doublet.com/19kl

Réf. 113345 299€^{HT}



PRO 

Housse pour guéridon Populaire

Housse pour recouvrir complètement votre mange-debout guéridon Populaire !

Housse polyamine (90% polyester / 10% élasthanne), 220 gr/m² en 3 coloris.

Classique ou ignifuge.

+ d'infos sur doublet.com/19uq



ESSENTIEL 

Chariot pour tabouret Populaire

▲ Poids maximal de charge : 210 kg

Chariot pour transporter 30 tabourets Populaire.

Chariot en acier avec 4 roues et 2 freins.

Dim : L.153 x l.75 x h.116 cm.

Hauteur stockage 165 cm.

Poids 22,7 kg.

+ d'infos sur doublet.com/19k6

Réf. 113345 299€^{HT}

Tables

Pour vos banquets

Table
Banquet rectangulaire
à partir de

109€HT

*, +2.65€ d'éco-contribution l'unité

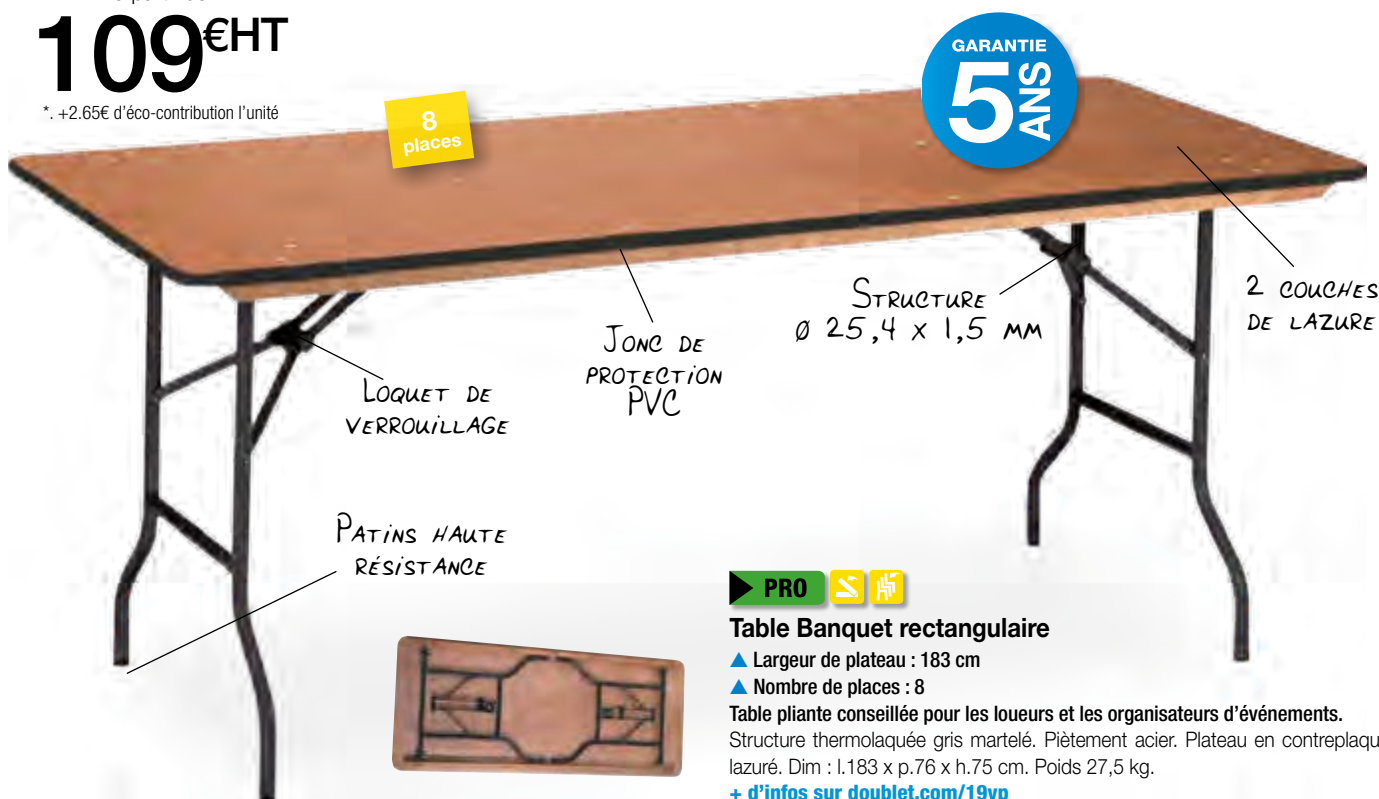

GARANTIE
5 ANS

8
places

STRUCTURE
Ø 25,4 x 1,5 mm

2 COUCHES
DE LAZURE

JONC DE
PROTECTION
PVC

LOQUET DE
VERROUILLAGE

PATINS HAUTE
RÉSISTANCE

PRO

Table Banquet rectangulaire

▲ Largeur de plateau : 183 cm

▲ Nombre de places : 8

Table pliante conseillée pour les loueurs et les organisateurs d'événements.

Structure thermolaquée gris martelé. Piètement acier. Plateau en contreplaqué lazuré. Dim : l.183 x p.76 x h.75 cm. Poids 27,5 kg.

+ d'infos sur doublet.com/19vp

Réf.	Désignation	Par 1	Par 20	Par 50
83040	Table Banquet rectangulaire 183 cm*	129€HT	119€HT	109€HT

*, +2.65€ d'éco-contribution l'unité



PRO

Table basculante Swingo

▲ Largeur de plateau : 80 cm

▲ Nombre de places : 6

Table 6 ou 8 places qui se bascule pour mieux se ranger.

Structure aluminium. Plateau en MDF et champs en PVC profil T.

Coloris gris clair. Roulettes renforcées avec freins.

Dim : L. 120 ou 160 x l. 80 cm.

+ d'infos sur doublet.com/6kf

Réf.	Désignation	Ecotaxe	Par 2	Par 10	Par 20
101762	Table Swingo 120 x 80 cm*	1,76€HT	275€HT	199€HT	179€HT
101763	Table Swingo 160 x 80 cm*	2,25€HT	365€HT	269€HT	239€HT

*, + d'éco-contribution l'unité

*Kit composé de 2 pieds, 1 traverse, 1 plateau équipé d'inserts, visseries, accessoires et outil de montage.



PRO

Table Banquet ronde

▲ Largeur de plateau : 152 cm, 183 cm

▲ Nombre de places : 8, 10

Table pliante ronde de banquet pour loueurs et collectivités.

Structure thermolaquée gris martelé. Piètements acier. Plateau contreplaqué lasuré marron (1,8 cm). Dim : diam. 152 ou 183 x h. 75 cm.

Poids 27,5 kg ou 37 kg.

+ d'infos sur doublet.com/5bf

Réf.	Désignation	Ecotaxe	Par 1	Par 20	Par 50
83042	Table Banquet ronde 152 cm*	2,65€HT	179€HT	169€HT	159€HT
83043	Table Banquet ronde 183 cm*	3,63€HT	249€HT	229€HT	219€HT

*, + d'éco-contribution l'unité

Table
Gamma
à partir de

149€HT

*. +1.96€ d'éco-contribution l'unité

Coloris disponibles



Chant profil en T

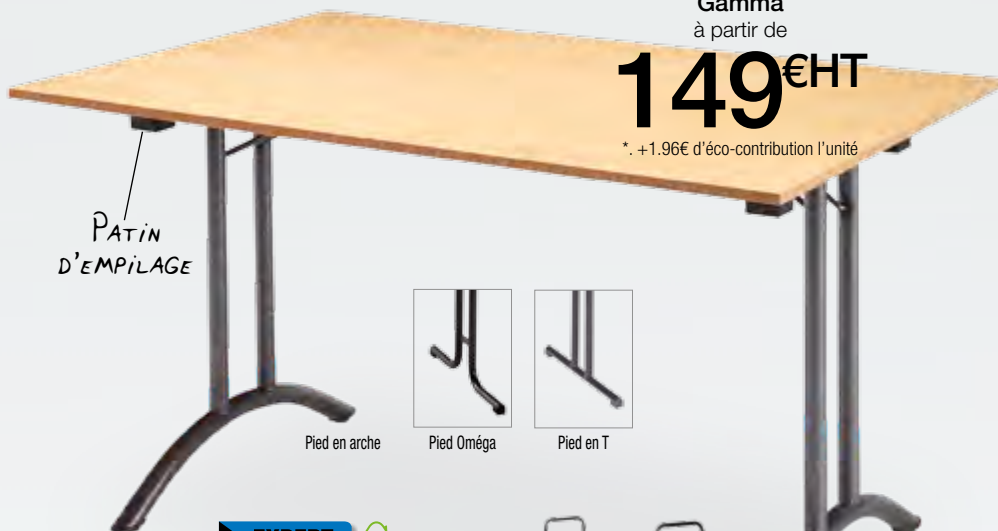

PATIN
D'EMPILAGE



Pied en arche



Pied Oméga



Pied en T

EXPERT

Table Gamma

▲ Largeur de plateau : 80 cm

▲ Nombre de places : 10

La table Gamma s'ouvre et se replie facilement sans outils.

Structure haute résistance avec barres de renfort. Plateau en mélaminé (18 mm).

Disponible en 3 tailles : 120 x 80 cm (poids 20 kg), 160 x 80 cm (poids 27 kg), 180 x 80 cm (poids 29 kg). 3 types de pieds : en T (noir), en arche (gris martelé) et oméga (gris martelé).

+ d'infos sur doublet.com/6kk



LOQUETS DE
VERROUILLAGE
SÉCURISÉS

TRAVERSES
DE RENFORTS

EXPERT

Chariot pour table Gamma / Duralight / Banquet

▲ Poids maximal de charge : 290 kg

+ d'infos sur doublet.com/19in

Réf. 113316 429€HT



Réf.	Désignation	Ecotaxe	Par 1	Par 10	Par 20	Par 30
101723	Table Gamma 120 x 80 cm pied en T*	1,96€ ^{HT}	249€ ^{HT}	179€ ^{HT}	169€ ^{HT}	149€ ^{HT}
101724	Table Gamma 160 x 80 cm pied en T*	2,65€ ^{HT}	269€ ^{HT}	199€ ^{HT}	189€ ^{HT}	169€ ^{HT}
101725	Table Gamma 180 x 80 cm pied en T*	2,84€ ^{HT}	289€ ^{HT}	209€ ^{HT}	199€ ^{HT}	175€ ^{HT}

*. Prix indiqué(s) fichiers d'impression fournis *. + d'éco-contribution l'unité

Réf.	Désignation	Ecotaxe	Par 10	Par 10	Par 20	Par 30
101720	Table Gamma 120 x 80 cm pied en arche*	1,96€ ^{HT}	249€ ^{HT}	179€ ^{HT}	169€ ^{HT}	149€ ^{HT}
101721	Table Gamma 160 x 80 cm pied en arche*	2,65€ ^{HT}	269€ ^{HT}	199€ ^{HT}	189€ ^{HT}	169€ ^{HT}
101722	Table Gamma 180 x 80 cm pied en arche*	2,84€ ^{HT}	289€ ^{HT}	209€ ^{HT}	199€ ^{HT}	175€ ^{HT}

*. Prix indiqué(s) fichiers d'impression fournis *. + d'éco-contribution l'unité

Réf.	Désignation	Ecotaxe	Par 1	Par 10	Par 20	Par 30
101717	Table Gamma 120 x 80 cm pied oméga*	1,96€ ^{HT}	249€ ^{HT}	179€ ^{HT}	169€ ^{HT}	149€ ^{HT}
101718	Table Gamma 160 x 80 cm pied oméga*	2,65€ ^{HT}	269€ ^{HT}	199€ ^{HT}	189€ ^{HT}	169€ ^{HT}
101719	Table Gamma 180 x 80 cm pied oméga*	2,84€ ^{HT}	289€ ^{HT}	209€ ^{HT}	199€ ^{HT}	175€ ^{HT}

*. Prix indiqué(s) fichiers d'impression fournis *. + d'éco-contribution l'unité

PRO

Nappe pour tables Gamma et Delta

▲ Classement au feu : M4, M1

▲ Taille de plateau : 120 x 80 cm, 160 x 80 cm, 180 x 80 cm

Nappe 100% polyester en 3 coloris et tailles. Existe en M1.

+ d'infos sur doublet.com/19vk



PRO

Housse pour tables Gamma et Delta

▲ Classement au feu : M4, M1

▲ Taille de plateau : 120 x 80 cm, 180 x 80 cm, 160 x 80 cm

Housse en polyamine (90% polyester - 10% élasthanne) en 3 coloris et tailles.

Existe en version ignifuge.

+ d'infos sur doublet.com/19vf



ESSENTIEL

Table Delta

▲ Largeur de plateau : 80 cm

▲ Nombre de places : 6

La table pliante pour vos salles de réunion et de conférence.

Structure haute résistance et piètement acier. Plateau mélaminé (18 mm).

Dim : 120 x 80 cm. Poids 20 kg.

+ d'infos sur doublet.com/6kp



Table
Delta
à partir de

119€HT

*. +1.96€ d'éco-contribution l'unité

Par 1 : 229€^{HT}

Réf.	Désignation	Par 20	Par 50	Par 100
101716	Table Delta*	145€ ^{HT}	129€ ^{HT}	119€ ^{HT}

*. +1.96€ d'éco-contribution l'unité

ESSENTIEL

Chariot pour tables Delta

▲ Poids maximal de charge : 140 kg

Le chariot pour stocker 7 tables Delta!

Chariot acier martelé antique. 4 roues et 2 freins.

Dim : l. 68 x L. 137 x h. 123 cm.

+ d'infos sur doublet.com/19lu

Réf. 113424 495€^{HT}



Racks de rangement

Un rack de rangement pratique et adaptable

Chariot multi-rack à partir de

795€HT

GARANTIE
3 ANS

PRO 

Chariot multi-rack

▲ Poids maximal de charge : 450 kg
Il permet de contenir jusqu'à 120 chaises série 2200, 60 tables de 122 cm et 30 tables de 183 cm.

Rack en acier galvanisé avec base entretoisée préhensible sur les quatre côtés par un chariot élévateur. Panneaux latéraux amovibles. Équipé de quatre roues pivotantes (dont deux avec freins). Disponible en deux versions : Essentiel (avec barreaux) ou Premium (avec treillis).

Dimensions : l. 213 x p. 133 x h. 120 cm.

Poids 89 kg.

[+ d'infos sur doublet.com/2pe](http://d'infos.sur.doublet.com/2pe)

Réf.	Désignation	Par 1
94594	Multi-rack Essentiel	795€HT
94598	Multi-rack Premium	990€HT



Rack de rangement à partir de

189€HT

*. +2,72€ d'éco-contribution l'unité



PRO  

Rack de rangement

Un rack modulaire et démontable qui permet un stockage sur trois hauteurs.

Structure en acier avec base entretoisée préhensible sur les 4 faces par un chariot de levage. Capacité de rangement : 15 à 24 tables de 4,5 cm d'épaisseur ou 12 à 18 tables de 6 cm d'épaisseur.

Dimensions hors-tout : l. 120 x p. 80 x h. 141 cm.

Dimensions utile : l. 112 x p. 72 x h. 90 cm.

Poids : 24,5 kg (claire-voie) ou 31 kg (bois).

[+ d'infos sur doublet.com/2po](http://d'infos.sur.doublet.com/2po)

Réf.	Désignation	Ecotaxe	Par 1
87388	Rack de rangement de tables à claire-voie*	2,72€HT	189€HT
87389	Rack de rangement de tables avec recouvrement bois*	3,44€HT	219€HT
87289	Sangle d'arrimage 5,50 m		30€HT

*. + d'éco-contribution l'unité

Stockez jusqu'à 5 tables



PRO  

Rack de stockage pour tables

Un rack pour stocker jusqu'à 5 tables rondes ou rectangulaires

Rack en acier laqué en tubes de 2,6 cm de section. Équipé de poignées extensibles. Utilisable uniquement pour le stockage. Non gerbable.

Dimensions : l. 63,5 x p. 60 x h. 71,5 cm. Poids 11,2 kg.

[+ d'infos sur doublet.com/2p9](http://d'infos.sur.doublet.com/2p9)

Rack de stockage pour tables Réf. 98096 **159€HT**



Fabricant de racks sur-mesure

Fabricant avant tout, Doublet vous donne la garantie :

- . de produits 100% adaptés à vos besoins, robustes et réalisés dans le respect des normes de sécurité,
- . de compter sur l'expertise de nos techniciens,
- . de bénéficier de la technologie avancée de notre système de production.



Des produits 100% adaptés à vos besoins...
Doublet, le meilleur service de A à Z !

Chariots pour tables

Gain de place et de temps !

Choisir le bon chariot pour stocker et déplacer ces chaises, tables, podiums, ... c'est économiser ensuite du temps et de l'argent dans le montage et le démontage de vos équipements.



Chariots pour tables



charge
375
kilos

GARANTIE
2
ANS

EXPERT

Chariot pour tables rondes

▲ Poids maximal de charge : 375 kg

Le chariot pour vos tables rondes Duralight 180 cm, 152 cm et 122 cm.

Structure en acier de 2,8 cm de section avec 4 roues pivotantes équipées de freins. Capacité : 12 tables de 180 cm ou 15 tables de 122 ou 152 cm. Dimensions : l. 83 x p. 132 x h. 102 cm. Poids 34,2 kg. Livré en kit.

+ d'infos sur doublet.com/4lv

Chariot pour tables rondes Réf. 98097 395€HT



Chariot pour tables
rectangulaires 122cm
à partir de

319€HT



GARANTIE
2
ANS

charge
432
kilos

EXPERT

Chariot pour tables rectangulaires 122cm

▲ Poids maximal de charge : 432 kg

Équipé de poteaux verticaux amovibles pour faciliter le chargement des tables.

Chariot avec des poteaux verticaux amovibles pour faciliter le chargement des tables. Capacité : jusqu'à 20 tables de 122 cm.

+ d'infos sur doublet.com/4ll

Chariot pour tables rectangulaires 122cm Réf. 98098 319€HT



charge
400
kilos

PRO

Chariot pour tables universel

▲ Poids maximal de charge : 400 kg

Un chariot pour tables d'une grande capacité.

Structure acier et cornière laquée noire avec manches amovibles.

Fourni avec sangles de transport. Dimensions : l. 185 x p. 93,6 x h. 125 cm.

Poids 50 kg. Livré en kit.

+ d'infos sur doublet.com/83f

Chariot pour tables universel Réf. 52668 495€HT

Le chariot qui s'allonge selon la longueur de vos tables



GARANTIE
2
ANS

charge
332
kilos

EXPERT

Chariot extensible pour tables

▲ Poids maximal de charge : 332 kg

Chariot pour tables extensible de 202 à 254 cm de long, muni de poteaux verticaux amovibles.

Structure en tube d'acier de 2,8 cm de section munie de quatre roues pivotantes avec freins. Capacité : 18 tables rectangulaires de 244 cm ou 20 tables rectangulaires de 152 ou 183 cm.

Dimensions : l. 84x p. 254 x h. 115 cm. Poids 29 kg. Livré en kit.

+ d'infos sur doublet.com/4lg

Chariot extensible pour tables Réf. 98099 415€HT

Chariots pour chaises

NOUVEAU

► PRO

Chariot pour chaises 2600

▲ Poids maximal de charge : 150 kg
Chariot pour transporter plus de 30 chaises 2600.

Structure acier gris. 2 roues amovibles avec freins. Dim : L.113 x l.46 x h.181 cm. Poids 26,6 kg. [+ d'infos sur doublet.com/19jc](#)

Chariot pour chaises 2600
Réf. 113341 **399€HT**



► PRO

Chariot pour chaises 2200/ Roma

▲ Poids maximal de charge : 170 kg
Stockez jusqu'à 60 chaises 2200 et 32 chaises Roma.

Structure acier laqué section 2,8 cm. 4 roues pivotantes avec freins. Poteaux verticaux amovibles. 60 chaises - l. 47 x p. 95 x h. 197 cm. Poids 19,4 kg. 50 chaises - l. 47 x p. 95 x h. 160 cm. Poids 18,4 kg. Livré en kit.

[+ d'infos sur doublet.com/6j6](#)

Chariot chaises 2200/Roma - 160 cm

Réf. 112710 **199€HT**

Chariot chaises 2200/Roma - 197 cm

Réf. 98106 **209€HT**

NOUVEAU

► PRO

Chariot universel 2.0

▲ Poids maximal de charge : 150 kg
Chariot pour transporter une trentaine de chaises pliantes.

Structure acier laqué. 2 roues amovibles avec freins. Dim : L.115 x l.75 x h.172 cm. Compatible avec chaises Java, métal essentiel, Velvet et Roma tissu/vinyle.

[+ d'infos sur doublet.com/19j7](#)

Chariot universel 2.0

Réf. 113339 **469€HT**



► PRO

Chariot stockeur L

▲ Poids maximal de charge : 400 kg
Chariot pour transporter entre 70 et 90 chaises pliantes.

Structure acier laqué noir avec deux niveaux de stockage. Dim : l. 174 x p. 79 x h. 177 cm (205 cm rempli). Poids 80 kg. Livré en kit.

[+ d'infos sur doublet.com/17xk](#)

Chariot stockeur L

Réf. 100113 **449€HT**

Pour chaises pliantes et non pliantes



► PRO

Chariot pour chaises empilables

▲ Poids maximal de charge : 180 kg
Le chariot pour stocker 30 chaises empilables. Structure acier martelé antique. 2 roues pivotantes avec frein. Dim : l.153 x l.70 x h.200 cm.

[+ d'infos sur doublet.com/19lz](#)

Chariot pour chaises empilables

Réf. 113425 **449€HT**



► PRO

Chariot pour chaises Coque/Coquergo

▲ Poids maximal de charge : 95 kg
Structure acier laqué. 4 roues. Dim : l. 120 x p. 52 x h. 12 cm.

[+ d'infos sur doublet.com/416](#)

Chariot pour chaises Coque/Coquergo

Réf. 98477 **119€HT**



► PRO

Chariot universel

▲ Poids maximal de charge : 120 kg
Chariot de transport pour chaises, tables, et grilles. Structure acier laqué noire avec manches amovibles. Fourni avec sangles de transport. Dim : l. 220 x p. 58 x h. 105 cm. Poids 22 kg. Livré en kit.

[+ d'infos sur doublet.com/4ma](#)

Chariot universel Réf. 75006 **319€HT**

Chariots et diables

PRO

Diabie pliant

▲ Poids maximal de charge : 120 kg

Diabie pliant pour se ranger dans un coffre de voiture.

Diabie aluminium. 2 roues noires en caoutchouc.

Dim : l. 35 x p. 48,5 x h. 108. Poids 5,3 kg.

+ d'infos sur doublet.com/6jv

Diabie pliant Réf. 101651 **99€HT**



charge
120
kilos

PRO

Chariot Roulpratic

▲ Poids maximal de charge : 300 kg

Plateau en acier embouti renforcé avec tapis antidérapant et pare-chocs. 4 roues (2 fixes + 2 pivotantes). Dossier rabattable. Dim : l. 72 x p. 47 x h. 85 cm. Poids 14 kg.

+ d'infos sur doublet.com/4mp

Chariot Roulpratic Réf. 66442 **89€HT**



charge
300
kilos

PRO

Chariot maxi-charges

▲ Poids maximal de charge : 500 kg

Plateau en bois verni. Structure acier bleu. 4 roues.

Dossier amovible. Dim : l. 122 x p. 67 x h. 95 cm.

Poids 34 kg.

+ d'infos sur doublet.com/4mu

Chariot maxi-charges

Réf. 66444 **195€HT**

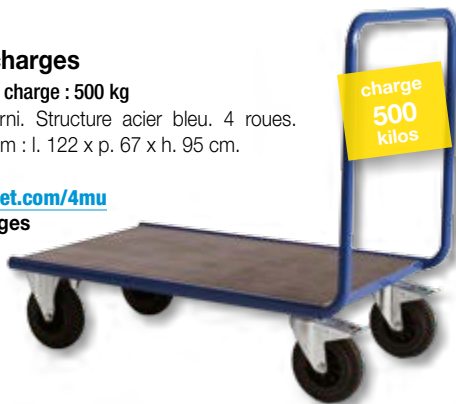

charge
500
kilos

PRO

Diabie pour charges lourdes

▲ Poids maximal de charge : 200 kg

Diabie en acier très résistant. 2 roues

fixes. Dim : l. 71 x p. 55 x h. 110 cm.

Poids 9 kg.

+ d'infos sur doublet.com/2ou

Diabie pour charges lourdes

Réf. 101650 **75€HT**

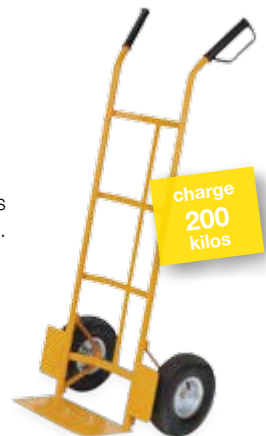

charge
200
kilos

PRO

Chariot de sécurité

▲ Poids maximal de charge : 1000 kg

Chariot comprenant deux portes pour le chargement des marchandises.

Structure acier laqué. 4 roues dont

2 fixes. Dim : l. 120 x p. 100 x h. 210

cm. Poids 80 kg.

+ d'infos sur doublet.com/411

Chariot de sécurité

Réf. 98474 **599€HT**



charge
1000
kilos

PRO

Chariot roll avec étagère

▲ Poids maximal de charge : 500 kg

Chariot pour manutentionner et stocker des objets volumineux.

Structure acier galvanisé avec étagère, 2

sangles et 4 roulettes. Disponible en 2 ou

3 côtés. Dim : L. 80 x l. 70 x h. 187 cm.

+ d'infos sur doublet.com/7gs



charge
500
kilos

Accessoires pour chaises



Crochets pour chaises

Assemblez les chaises entre elles avec 2 crochets en tubes compris entre 18 et 22 mm de diamètre. Mini commande : 10 ex.

+ d'infos sur doublet.com/8fi

Crochets pour chaises Réf. 66823 **1,50€HT**



Barres interrangées

Conservez l'espace entre vos rangées de chaises.

Barre pour maintenir un espacement de 35 cm entre deux rangées.

Compter 2 barres par série de 16 chaises.

+ d'infos sur doublet.com/4rp

Réf.	Désignation	Par 1
110663	Barres inter-rangées pour pied rond	
97495	Barres inter-rangées Visa/Venezia	19€HT

Réf.	Désignation	Par 1
109500	Chariot roll 2 côtés	285€HT
109501	Chariot roll 3 côtés	299€HT
109587	Etagère pour chariot roll	39€HT

Poteaux de guidage

Composez votre aire d'accueil comme vous le souhaitez

PRO

Poteau Smart

- ▲ Nombre de fixations : 8
- ▲ Type de liens de guidage : Corde, Sangle
- ▲ Utilisation : intérieure

Avec ses sept têtes différentes, le poteau Smart permet de composer une aire d'accueil sur-mesure en assemblant les différents poteaux entre eux.

Poteau de 5 cm de diamètre sur une base lestée de 32 cm de diamètre, disponible en deux finitions : inox ou cuivré. Disponible en sept têtes différentes :

- Tête plate : hauteur totale 96 cm, poids 6,7 kg *
- Tête conique : hauteur totale 92 cm, poids 6,8 kg *
- Tête ronde : hauteur totale de 92 cm, poids 6,8 kg *
- Cassette sangle noire : hauteur totale 95 cm, poids 7 kg, sangle 180 cm **
- Cassette sangle bleue : hauteur totale 95 cm, poids 7 kg, sangle 180 cm **
- Cassette sangle rouge : hauteur totale 95 cm, poids 7 kg, sangle 180 cm **
- Porte-affiche A4 : hauteur totale 120 cm, poids 7,1 kg.
- Tête porte tablette numérique compatible Ipad® (sauf première génération), Ipad Mini®, Galaxy Tab®

Poteaux vendus par paire, livrés en kit avec outils d'assemblage. Montage facile.

[+ d'infos sur doublet.com/6ms](http://d'infos sur doublet.com/6ms)



Inox

Gamme de poteaux Smart en inox brillant

Réf.	Désignation	La paire
A 94438	Paire de poteaux inox Smart tête plate	108€^{HT}
B 94439	Paire de poteaux inox Smart tête conique	149€^{HT}
C 94440	Paire de poteaux inox Smart tête ronde	159€^{HT}
D 94442	Paire de poteaux inox Smart cassette sangle noire 1.80 m	
94444	Paire de poteaux inox Smart cassette sangle bleue 1.80 m	179€^{HT}
94445	Paire de poteaux inox Smart cassette sangle rouge 1.80 m	
E 94446	Paire de poteaux inox Smart porte-affiche A4	199€^{HT}
113326	Poteau inox porte tablette numérique smart	99€^{HT}

Cuivrés

Gamme de poteaux Smart en inox cuivré

Réf.	Désignation	La paire
A 94416	Paire de poteaux cuivrés Smart tête plate	159€^{HT}
B 94427	Paire de poteaux cuivrés Smart tête conique	169€^{HT}
C 94428	Paire de poteaux cuivrés Smart tête ronde	179€^{HT}
94434	Paire de poteaux cuivrés Smart cassette sangle noire 1.80 m	
D 94435	Paire de poteaux cuivrés Smart cassette sangle bleue 1.80 m	199€^{HT}
94436	Paire de poteaux cuivrés Smart cassette sangle rouge 1.80 m	
E 94437	Paire de poteaux cuivrés Smart porte-affiche A4	219€^{HT}

Options :

Pour ajouter un rideau de guidage à vos poteaux > p.83

Réf.	Désignation	Par 1
F 88077	Corde Smart 1 m bleue à mousquetons chromé	34€^{HT}
87373	Corde Smart 1,50 m bleue à mousquetons cuivrés	
87372	Corde Smart 1,50 m bleue à mousquetons chromé	39€^{HT}



Poteaux de guidage



Poteau Smart
à partir de
108€HT
La paire



Le poteau
de guidage
pour tablette
numérique



NOUVEAU



Poteaux de guidage



PRO

Corde de guidage avec crochets

Tissées en polyester, les cordes de guidage avec crochets mesurent 2 m de long et 25 mm de diamètre, poids 1 kg. Proposées en cinq couleurs et en deux finitions (chromé et cuivré), elles conviennent à tous les types de poteaux à corde. Corde vendue à l'unité.

[+ d'infos sur doublet.com/30j](#)

Embouts	Bleu	Rouge	Réf. Bordeaux	Noir	Blanc	Par 1
Crochets chromés	101979	101983	101987	101992	101996	49€ ^{HT}
Crochets cuivrés	101980	101984	101988	101993	101997	55€ ^{HT}



PRO

Corde de guidage avec mousquetons

Tissées en polyester, les cordes de guidage avec mousquetons mesurent 2 m et 25 mm de diamètre. Proposées en cinq couleurs et en deux finitions (chromé et cuivré), elles s'accrochent à tous les types de poteaux à corde. Corde vendue à l'unité.

[+ d'infos sur doublet.com/6lo](#)

Embouts	Bleu	Rouge	Réf. Bordeaux	Noir	Blanc	Par 1
Mousquetons chromés	101981	101985	101989	101994	101998	49€ ^{HT}
Mousquetons cuivrés	101982	101986	101991	101995	101999	55€ ^{HT}

EXPERT

Poteau Classic

- ▲ Nombre de fixations : 8
- ▲ Type de liens de guidage : Corde
- ▲ Utilisation : intérieure

Poteau de 3,8 cm de diamètre posé sur une base de 34,5 cm de diamètre. Hauteur de 87 cm. Poids : 11,5 kg. Poteau vendu à l'unité sans corde.

[+ d'infos sur doublet.com/6ly](#)



Finitions disponibles



Réf.	Désignation	Par 1
72451	Poteau Classic chromé	189€ ^{HT}
72452	Poteau Classic cuivré	209€ ^{HT}

PRO



Platines murales pour corde de guidage

Platine en acier de 5 x 3 cm disponible en deux versions (chromé et cuivré). Anneau de 2 cm de diamètre.

Vis fournies avec la platine.

[+ d'infos sur doublet.com/3o4](#)



Finitions disponibles



Réf.	Désignation	Par 1
47972	Platine de fixation murale finition chromée	9€ ^{HT}
47973	Platine de fixation murale finition laiton poli	

Photo non contractuelle



PRO

Chariot pour 12 poteaux de guidage

- ▲ Poids maximal de charge : 200 kg

Rangiez et transportez facilement vos poteaux de guidage à corde grâce à ce chariot pouvant contenir jusqu'à 12 poteaux et cordes.

[+ d'infos sur doublet.com/3nu](#)

Chariot pour 12 poteaux de guidage Réf. 87290 490€^{HT}

Poteaux de guidage

► PRO

Poteau Tradition II

- ▲ Nombre de fixations : 8
- ▲ Type de liens de guidage : Corde
- ▲ Utilisation : intérieure

Mélange subtil entre élégance et tradition.

Poteau de 5 cm de diamètre en acier sur une base de 34,5 cm de diamètre. Disponible en deux finitions : chromé ou cuivré. Hauteur de 82,9 cm. Poids : 10,5 kg.

Poteau vendu à l'unité sans corde.

+ d'infos sur doublet.com/6it

Finitions disponibles



Poteau Tradition II
à partir de
155€HT



Plusieurs accessoires proposés dont un porte-affiche au format A4 portrait en deux versions (chromé ou cuivré) et un présentoir double-face pour prospectus de format A4.

Réf.	Désignation	Par 1
72454	Poteau Tradition II chromé	165€HT
72455	Poteau tradition II cuivre	155€HT

Le kit rideau pour poteaux de guidage à corde



Système présenté : 2 poteaux Smart tête conique inox
+ 1 kit support rideaux + 1 rideau.

► PRO

Kit support rideau

Facile à monter, le rideau s'installe en quelques clics entre les deux poteaux de guidage.

Le kit support rideau contient deux barres en aluminium de 2 m (ajustables à 1 m si besoin) avec mousquetons et 2 rondelles de fixation, le tout dans un sac de transport. Rideau composé d'un visuel de 100 x 76 cm ou 200 x 76 cm, imprimé en recto seul (PVC microperforé) ou recto-verso sur une bâche PVC opaque classée au feu M2. Utilisation intérieure ou extérieure (zone à l'abri du vent et rideaux de 1 m).

Poteaux non fournis à choisir dans la gamme Smart.

+ d'infos sur doublet.com/3nf

Réf.	Désignation	Par 1
100692	Kit support rideau	79€HT
101696	Banderole recto seul 76 x 100 cm	66€HT
101694	Banderole recto seul 76 x 200 cm	115€HT
101699	Banderole recto-verso 76 x 100 cm	95€HT
101698	Banderole recto-verso 76 x 200 cm	159€HT

*. Prix indiqué(s) fichiers d'impression fournis

Poteaux de guidage

Poteau MK III transparent
à partir de

115€HT



Laissez libre cours
à votre imagination
en le remplissant avec
une affiche ou des objets

EXPERT

Poteau MK III transparent

- ▲ Nombre de fixations : 3
- ▲ Type de liens de guidage : Sangle
- ▲ Utilisation : intérieure

Un poteau de guidage transparent personnalisable avec des affiches ou des objets.

Poteau à sangle MK III transparent muni d'un enrouleur avec frein. Sangle en 8 coloris, 3 arrivées et 1 départ. Sangle 230 x 4,5 cm. Diam. base 360 mm. Diam. poteau 63 mm. Pds 11 kg.. Conseil : étirer la sangle jusqu'à 200 cm max. Poster de 74 x 19 cm.

[+ d'infos sur doublet.com/1a37](http://doublet.com/1a37)

Réf.	Désignation	Par 1
111855	poteau MKIII transparent + sangle noire et rouge	115€HT
111854	poteau MKIII transparent + sangle noire et jaune	
111853	poteau MKIII transparent + sangle verte	
111852	poteau MKIII transparent + sangle grise	
111851	poteau MKIII transparent + sangle rouge	
111850	poteau MKIII transparent + sangle jaune	
111849	poteau MKIII transparent + sangle bleue	
111848	poteau MKIII transparent + sangle noire	

Options :

Personnalisez
vos cassettes
> p.178



Sangle étirable
jusqu'à 10 m de long

EXPERT

Poteau de guidage XXL 10 m

- ▲ Nombre de fixations : 4
- ▲ Type de liens de guidage : Sangle
- ▲ Utilisation : intérieure/extérieure

Le poteau de guidage version XXL avec une sangle de 10 mètres de long.

Poteau de guidage aluminium (5 cm) avec base de 20 kg, muni d'une cassette avec sangle de 10 mètres et frein. Sangle personnalisable recto seul ou recto/verso. Poteau avec 3 arrivées.

[+ d'infos sur doublet.com/1a2x](http://doublet.com/1a2x)

Réf.	Désignation	Par 1
112362	Poteau de guidage XXL 10 m	630€HT
112366	Sangle supplémentaire imprimée recto	55€HT
112367	Porte affiche A4	119€HT
112370	Récepteur mural avec vis	9€HT

*. Prix indiqué(s) fichiers d'impression fournis

Personnalisez vos sangles à votre image

Guider, orienter et baliser vos visiteurs en affichant vos couleurs, grâce à des poteaux de guidage avec une sangle personnalisée. Tous les modèles MKIII sont personnalisables.



Personnalisez vos sangles

à votre image pour plus d'impact et pour informer vos visiteurs ...

Demandez conseil à notre spécialiste !

► EXPERT

Poteau MK III avec sangle personnalisée

- ▲ Nombre de fixations : 3
- ▲ Type de liens de guidage : Sangle
- ▲ Utilisation : intérieure

Le poteau de guidage avec sangle personnalisée à votre logo.
Poteau de guidage MK III en acier thermolaqué ou plastique (transparent) et pied en fonte. Sangle déroulante et personnalisable dans une cassette avec frein. Poteau avec 3 arrivées et 1 départ.
Sangle 230 x 4,5 cm. Diam. base 36 mm. Diam. poteau 6,3 mm.
Pds 11 kg.

Conseil : étirer la sangle jusqu'à 200 cm.

+ d'infos sur doublet.com/17i5

Réf.	Désignation	Par 1
76092	poteau MKIII transparent avec sangle personnalisée	
79655	Poteau MK III bleu avec sangle personnalisée	
79656	Poteau MK III rouge avec sangle personnalisée	
79657	Poteau MK III jaune avec sangle personnalisée	
79658	Poteau MK III martelé avec sangle personnalisée	
79659	Poteau MK III noir avec sangle personnalisée	
79662	Poteau MK III inox brillant avec sangle personnalisée	

Sur devis



Poteaux de guidage



EXPERT

Poteau MK III standard

- ▲ Utilisation : intérieure
- ▲ Nombre de fixations : 3
- ▲ Type de liens de guidage : Sangle

La référence en matière de poteaux de guidage à enrouleur avec son dispositif de freinage lors du rembobinage.

Poteau en acier thermolaqué de 15/10ème d'épaisseur avec pied en fonte. Sangle autodéroulante intégrée dans le poteau avec un frein breveté pour une sécurité optimale lors du rembobinage. Le système d'enrouleur vous permet d'étirer la sangle à la longueur désirée et de la rappeler progressivement au sein de la cassette. Il dispose de trois arrivées et d'un départ afin que vous puissiez

Coloris poteau disponibles



Coloris sangle disponibles



changer aisément la configuration de vos files de circulation. Diamètre de la base 36 cm, diamètre du poteau 6,3 cm, largeur de la sangle 4,5 cm. Poids 11 kg. Nous préconisons d'étirer la sangle jusqu'à 200 cm. Poteau disponible en 6 coloris et sangle disponible en 8 coloris.

[+ d'infos sur doublet.com/8hq](http://doublet.com/8hq)

Poteau MK III	Coloris sangle								Par 1
	Bleu marine	Rouge	Gris	Vert bouteille	Jaune	Noir	Noir et jaune	Noir et rouge	
Bleu	66206	51090	51096	51105	51115	51122	51128	51135	146€ ^{HT}
Rouge	51084	66808	51097	51106	51116	51123	51129	51136	
Jaune	51087	51091	51099	51110	51117	51124	51130	51137	
Martelé	66809	51092	51101	51111	51118	51125	51131	51138	
Noir	51088	51093	51102	51112	51119	66810	51132	51139	
Inox brillant	77769	77770	77771	77772	77773	77774	77775	77776	166€ ^{HT}

Poteaux de guidage

Le Top du top !

Osez la couleur pour guider

Poteau MK III
standard rouge
à partir de

146€HT



Poteaux de guidage

Communiquez plus avec un rideau imprimé



EXPERT

Rideau Rollersign

Adaptable sur tous les poteaux de guidage à sangle, ce rideau publicitaire s'enroule et se déroule en une seconde.

Barre de 150 cm de long contenant votre visuel imprimé enroulé à l'intérieur. (Impression recto seul sur PVC microperforé M1 ou bâche PVC M1 pleine). La barre s'adapte sur tous les types de poteaux à sangle. Banderole extensible jusqu'à 110 cm de hauteur. Poteaux à sangle en option.

[+ d'infos sur doublet.com/6lj](http://d'infos sur doublet.com/6lj)



Réf.	Désignation	Par 1	Par 5
111747	Kit rollersign + rideau bâche recto	376€ ^{HT}	321€ ^{HT}
111746	Kit rollersign + rideau microperforé	384€ ^{HT}	328€ ^{HT}

*. Prix indiqué(s) fichiers d'impression fournis

ou une sangle extra-large



EXPERT

Poteau MK III sangle large

- ▲ Nombre de fixations : 3
- ▲ Type de liens de guidage : Sangle
- ▲ Utilisation : intérieure

Un maximum de visibilité, avec ce poteau de guidage équipé d'une sangle imprimée de 15 cm de large.

Poteau en acier inox et pied en fonte. Sangle large personnalisable et déroulable, intégrée dans une cassette avec un frein breveté.

Poteau avec 3 arrivées et 1 départ.

Sangle 200 x 15 cm. Diam. base 360 mm. Diam. poteau 63 mm. Pds 12 kg.

Conseil : étirer la sangle jusqu'à 200 cm. Qte min. 20 poteaux.

[+ d'infos sur doublet.com/1a4q](http://d'infos sur doublet.com/1a4q)

Poteau MK III sangle large Réf. 87347 295€^{HT}

Coloris sangle disponibles



L'affaire à faire !

2 poteaux à sangle pour le prix d'1

PRO

Paire de poteaux de guidage à sangle Eco

- ▲ Nombre de fixations : 3
- ▲ Type de liens de guidage : Sangle
- ▲ Utilisation : intérieure

Une paire de poteaux de guidage à sangle à prix exceptionnel.

Poteau acier laqué noir ou inox. Sangle unie noire. Cassette avec frein
Sangle 230 x 4.5 cm. Diam. base 360 mm. Diam. poteau 60 mm. Pds 9 kg. Vendu par paire sangle incluse. Livré en kit avec outil. Montage facile.

[+ d'infos sur doublet.com/3nz](http://d'infos.sur.doublet.com/3nz)

Finitions disponibles



Options :

Personnalisez vos cassettes > p.178



Paire de poteaux de guidage à sangle Eco
à partir de
115€HT
La paire

Réf.	Désignation	Par 1	Par 5	Par 10	Par 50
97067	Paire de poteaux Eco noirs et sangle 2,30 m noire	144€HT	132€HT	123€HT	115€HT
97066	Paire de poteaux Eco inox et sangle 2,30 m noire	176€HT	161€HT	151€HT	141€HT

Poteaux de guidage



Utilisable en extérieur

PRO

Poteaux plastiques Premium

- ▲ Nombre de fixations : 3
- ▲ Type de liens de guidage : Sangle
- ▲ Utilisation : intérieure/extérieure

Une fois remplie d'eau, sa base lestable lui assure une parfaite stabilité à l'intérieur comme à l'extérieur.

Poteau acier jaune et base plastique lestable à l'eau.

Sangle bicolore en 3 versions.

Sangle 200 x 4.5 cm. Diam. base 330 mm. Diam. poteau 63 mm. Pds 3.5 kg.

Poids lesté 9.2 kg. Vendu par paire. Livré en kit. Montage facile.

Conseil : étirer sangle jusqu'à 170 cm.

[+ d'infos sur doublet.com/601](http://d'infos sur doublet.com/601)



Réf.	Désignation	Par 1
42770	Poteaux Plastique rouge - sangle rouge/noir	
42769	Poteaux Plastique jaune - sangle jaune/noir	199€^{HT}
42763	Poteaux Plastique blanc - sangle blanc/noir	



PRO

Cône à sangle pratique

Cône de signalisation équipé d'une cassette à sangle montée en tête.

Sangle de longueur 370 cm et de largeur 4,5 cm.

Coloris de la sangle : rouge/blanc. Coloris de la cassette de base : rouge.

Autres coloris de sangles et de cassettes, nous consulter.

Cassette vendue seule ou avec cône de signalisation.

[+ d'infos sur doublet.com/286](http://d'infos sur doublet.com/286)



Réf.	Désignation	Par 1
94336	Cassette 3,70 m et cône 100 cm	89€^{HT}
94335	Cassette 3,70 m et cône 75 cm	85€^{HT}
94334	Cassette 3,70 m seule (sans cône)	55€^{HT}

Options :

Cônes de signalisation > p.305

Accessoires pour poteaux de guidage



Porte-affiche poteau de guidage

Porte-affiche A4 ou A3 pour poteau de guidage à sangle.

Cadre porte-affiche noir recto-verso fixable sur poteau en A4 ou A3 (paysage et portrait).

[+ d'infos sur doublet.com/3h6](http://d'infos sur doublet.com/3h6)

Réf.	Désignation	Par 1
83813	A4 portrait	39€^{HT}
102687	A4 paysage	69€^{HT}
102688	A3 portrait	85€^{HT}
102689	A3 paysage	95€^{HT}



Doming

Adhésif rond ou d'une autre forme recouvert de résine. Vendu par planche de 24 pièces indivisibles. Autres tailles et formes, nous contacter.

[+ d'infos sur doublet.com/8d0](http://d'infos sur doublet.com/8d0)

Réf.	Désignation	Par 24	Par 48	Par 96
102106	Doming diam. 35 mm	3,90€^{HT}	2,69€^{HT}	2,40€^{HT}
102054	Doming diam. 54 mm	4,50€^{HT}	3,60€^{HT}	3,20€^{HT}



Clip de fixation mural

Clip plastique noir à fixer au mur, compatible sangle murale MK III.

[+ d'infos sur doublet.com/4se](http://d'infos sur doublet.com/4se)

Clip de fixation mural
Réf. 38047 **8€^{HT}**



Coloris sangle disponibles



Sangles murales



EXPERT

Sangle murale MK III

▲ Longueur de la sangle : 230 cm, 460 cm

Sangle murale en deux tailles pour bloquer l'accès à vos visiteurs !

Boîtier mural avec cassette munie d'un frein et sangle intégrée de 4.5 cm.

- Sangle 230 cm : support l. 7,8 x p. 6,3 x h. 11,5 cm. Poids 0,8 kg.

- Sangle 460 cm : support l. 9,2 x p. 8,4 x h. 14,5 cm. Poids 0,9 kg.

La couleur du boîtier dépend de la couleur de la sangle, 8 coloris disponibles.

Livré avec un clip de fixation pour le mur opposé.

+ d'infos sur doublet.com/6nw

Réf.	Désignation	Par 1
31218	Sangle murale 2,30 m - coloris bleu marine	89€ ^{HT}
52369	Sangle murale 2,30 m - coloris gris	
52372	Sangle murale 2,30 m - coloris jaune	
31221	Sangle murale 2,30 m - coloris noir	
31219	Sangle murale 2,30 m - coloris rouge	
52371	Sangle murale 2,30 m - coloris vert bouteille	
52375	Sangle murale 4,60 m - coloris bleu marine	99€ ^{HT}
52377	Sangle murale 4,60 m - coloris gris	
52379	Sangle murale 4,60 m - coloris jaune	
36734	Sangle murale 4,60 m - coloris noir	
52376	Sangle murale 4,60 m - coloris rouge	
52378	Sangle murale 4,60 m - coloris vert bouteille	
38047	Clip de fixation mural	8€ ^{HT}

PRO

Sangle murale publicitaire

▲ Longueur de la sangle : 0 cm

Une sangle murale disponible en deux longueurs personnalisée à votre logo.

Boîtier mural noir avec cassette munie d'un frein et sangle intégrée de 4.5 cm.

- Sangle 230 cm : support l. 7,8 x p. 6,3 x h. 11,5 cm. Poids 0,8 kg.

- Sangle 460 cm : support l. 9,2 x p. 8,4 x h. 14,5 cm. Poids 0,9 kg.

Sangle personnalisée à votre image.

Livré avec un clip de fixation pour le mur opposé.

+ d'infos sur doublet.com/1a32

Réf.	Désignation	Par 1
100436	Sangle murale 2,30 m personnalisable	Sur devis
100437	Sangle murale 4,60 m personnalisable	Sur devis
38047	Clip de fixation mural	8€ ^{HT}



NOUVEAU

Sangle 20 m

ESSENTIEL

Sangle murale XXXL 20 m

▲ Longueur de la sangle : 2000 cm

La sangle murale XXXL s'étend jusqu'à 20 mètres de long.

Boîtier mural noir rotatif et orientable permettant un balisage dans toutes les directions. Sangle de 20 m en 3 couleurs. Boîtier avec frein.

Utilisable en intérieur/extérieur. Poids 4 kg.

+ d'infos sur doublet.com/1a28

Réf.	Désignation	Par 1
113526	Sangle murale 20m jaune fluo	499
113527	Sangle murale 20m noire	
113528	Sangle murale 20m bleue	



NOUVEAU

Sangle 10 m

EXPERT

Sangle murale XXL 10 m

▲ Longueur de la sangle : 1000 cm

Une sangle murale de 10 mètres qui se fixe au mur ou qui s'aimante sur un véhicule.

Cassette munie d'un frein et d'une sangle interchangeable de 10 mètres de long (10 cm de large). Rotation de la cassette à 270°.

Sangle personnalisable. Fixation magnétique ou murale.

+ d'infos sur doublet.com/1a2n

Réf.	Désignation	Par 1
112363	Sangle personnalisable murale 10 m	409€ ^{HT}
112364	Sangle personnalisable aimantée 10 m	449€ ^{HT}
112370	Récepteur mural avec vis	9€ ^{HT}
112645	Sangle supplémentaire imprimée recto/verso	89€ ^{HT}

*. Prix indiqué(s) fichiers d'impression fournis

Présentoirs



Présentoir XL



Présentoir
ZigZag
à partir de
389€HT



Présentoir ZigZag

PRO **Présentoir XL**

▲ Hauteur totale : 180 cm
Le présentoir XL est à la fois porte-affiche et porte-brochures.

Structure en Altuglas® Cristal. Équipé d'un porte-affiche sous plexi de 60 x 80 cm et de deux tablettes de 65 x 5 cm. Hauteur 180 cm, poids 17 kg. Livré en kit.

+ d'infos sur doublet.com/5yr
Présentoir XL Réf. 80302 **389€HT**

PRO **Présentoir ZigZag**

▲ Hauteur totale : 160 cm
Ses 7 plateaux offrent une visibilité maximale à vos documents.

Présentoir en Altuglas® Cristal composé de 7 plateaux. Deux versions disponibles :
- Format A4 : plateaux de 22 x 31 cm, hauteur 160 cm, base de 28 x 38 cm. 9 kg.
- Format A3 : plateaux de 43 x 31 cm, hauteur 160 cm, base 48 x 38 cm. 13 kg.
Livré en kit.

+ d'infos sur doublet.com/5yc

Réf.	Désignation	Par 1
48312	Présentoir Zigzag A4	389€HT
48314	Présentoir zigzag A3	495€HT

Poteau
d'information
à partir de
179€HT

PRO **Poteau d'information**

▲ Utilisation : intérieure
▲ Format brochure : A3
Stable et robuste, le poteau info vous permet d'afficher vos messages sur des feuilles A3.

Poteau en Altuglas® Cristal sur platine. Porte-affiche A3 simple à utiliser (sans outils). Dim : l. 35 x p. 35 x h. 143 cm. Poids 5,5 kg. Livré en kit.

+ d'infos sur doublet.com/3k8

Poteau d'information
Réf. 74821 **179€HT**



PRO **Boîte à idées**

Résistante et sécurisée, cette mini-urne transparente est parfaitement adaptée pour récupérer idées et suggestions en interne.

Urne en Plexiglas® avec un porte-documents intégré de 21 x 27,5 cm. Dim : l. 29 x p. 22 x h. 45,7 cm.

+ d'infos sur doublet.com/3jo
Boîte à idées Réf. 48266 **59€HT**

Pupitre
Woody
à partir de

619€HT

*. +1.47€ d'éco-contribution l'unité



NOUVEAU

Pupitre
Design
à partir de

695€HT

*. +4.9€ d'éco-contribution l'unité



NOUVEAU

PRO

Pupitre Design

Avec sa ligne épurée, ce pupitre design est idéal pour vos conférences.

Structure acier, base en fonte d'aluminium et façade en méthacrylate. Plateau en stratifié compact. Disponible en 2 coloris (noir et blanc) et 2 versions :

- Réglable en hauteur : l. 59,6 x p. 62/65 x h. 102,5/132,5 cm. Poids 47.4 kg.
- Hauteur fixe : l. 59,6 x p. 62 x h. 102,5 cm. Poids 50 kg.

[+ d'infos sur doublet.com/19fq](http://d'infos sur doublet.com/19fq)

PRO

Pupitre Woody

Avec sa ligne sobre, ce pupitre est idéal pour vos conférences.

Pupitre MDF recouvert résine de mélamine noir.

Dim : L. 73 x l. 39 x h 117 cm. Montage sans outils. Poids 15 kg.

[+ d'infos sur doublet.com/19mo](http://d'infos sur doublet.com/19mo)

Pupitre Woody Réf. 113465 **619€HT**

*. +1.47€ d'éco-contribution l'unité

Réf.	Désignation	Ecotaxe	Par 1
113275	Pupitre design fixe noir*	4,9€ ^{HT}	695€HT
113642	Pupitre design fixe blanc*	4,9€ ^{HT}	
113641	Pupitre design ajustable blanc*	4,64€ ^{HT}	939€HT
113274	Pupitre design ajustable noir*	4,9€ ^{HT}	

*. + d'éco-contribution l'unité

Réglable en hauteur pour les personnes à mobilité réduite

EXPERT



Pupitre Access

Pupitre réglable en hauteur et conforme aux normes européennes pour l'assistance à la personne en situation de handicap.

Pupitre métal réglable en hauteur. Tablette de 36 x 60 cm.

Lampe flexible fournie. Embase pour 2 micros.

Personnalisation possible.

Dim : l. 48 x p. 51 x h. 82 à 124 cm. Poids 23,5 kg.

Montage sans outils.

[+ d'infos sur doublet.com/o7](http://d'infos sur doublet.com/o7)

Coloris disponibles



Réf.	Désignation	Par 1
98454	Pupitre Access blanc*	2999€HT
98455	Pupitre Access argent*	
98456	Pupitre Access noir*	
111011	Micro col de cygne	249€HT

*. +2.35€ d'éco-contribution l'unité

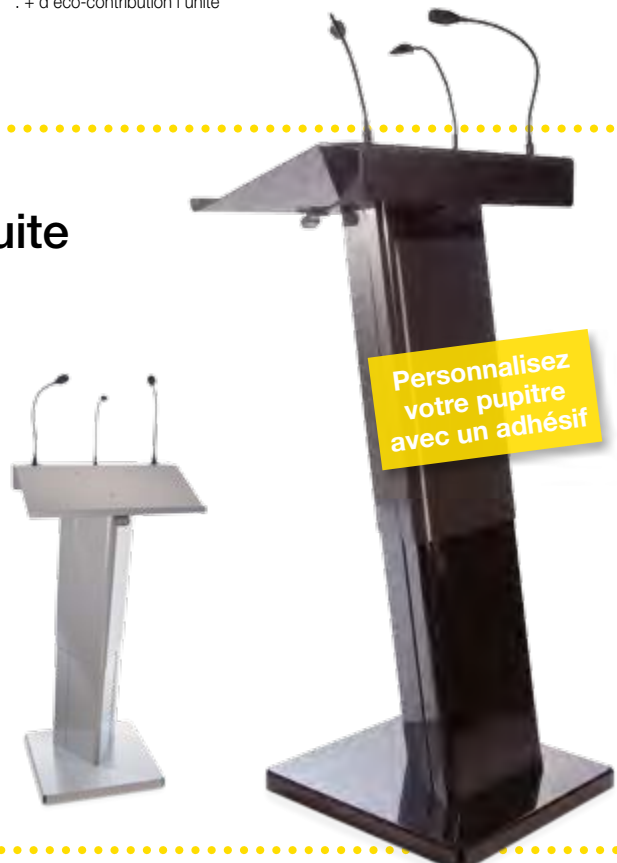

Personnalisez votre pupitre avec un adhésif

Pupitres

Pupitre
Lutrin
à partir de

279€HT

*. +0.7€ d'éco-contribution l'unité



Pupitre
de conférence
à partir de

879€HT

*. +2.94€ d'éco-contribution l'unité



“**Personnalisez
vos pupitres**

par adhésivage
à votre effigie ou celle
de votre manifestation...

**Demandez conseil
à notre spécialiste !**”



Pupitre
de table
à partir de

159€HT

*. +0.59€ d'éco-contribution l'unité



Le pupitre de table

PRO

Pupitre Lutrin

Pupitre idéal pour présenter des ouvrages ou pour servir d'écrivoire.

Pupitre lutrin en Altuglas® muni d'un plateau au format A3. Hauteur totale 115 cm. Poids 7,1 kg. Livré en kit.

[+ d'infos sur doublet.com/ni](http://d'infos.sur.doublet.com/ni)

Pupitre Lutrin Réf. 48257 **279€HT**

*. +0.7€ d'éco-contribution l'unité

PRO

Pupitre de conférence

Le pupitre au design innovant équipé d'une tablette.

Pupitre en Altuglas® cristal ou dépoli avec personnalisation possible sur la façade par adhésivage. Dimensions du panneau frontal : l. 47 x h. 55 cm. Dimensions du plateau : L. 72 x l. 48 cm. Hauteur 123 cm. Poids 30 kg. Livré en kit. Montage facile.

[+ d'infos sur doublet.com/mt](http://d'infos.sur.doublet.com/mt)

Réf.	Désignation	Par 1
80303	Pupitre de conférence cristal*	879€HT
94339	Pupitre de conférence dépoli*	999€HT
101649	Fly case pour pupitre	795€HT

*. +2.94€ d'éco-contribution l'unité

PRO

Pupitre de table

Un pupitre d'appoint d'un faible encombrement.

Pupitre de table en Plexiglass transparent. Dimensions du plateau: 50 x 40 cm. Hauteur: 47 cm. Poids: 6 Kg

[+ d'infos sur doublet.com/7k9](http://d'infos.sur.doublet.com/7k9)

Pupitre de table Réf. 109612 **159€HT**

*. +0.59€ d'éco-contribution l'unité

Le pupitre pliant

Pupitre pliant transparent à partir de **559€HT**

*. +1.57€ d'éco-contribution l'unité



Pupitre Standing à partir de **779€HT**

*. +3.53€ d'éco-contribution l'unité



Pupitre Z à partir de **479€HT**



Pupitre pliant transparent

Pratique à transporter, ce pupitre sobre aux lignes pures est pliant.

Réalisé en Altuglas® cristal ou fumé épais, il se démonte simplement à l'aide d'une pièce de monnaie. Charnière en laiton poli. Les documents sont retenus par un repli de la matière et une surface horizontale est aménagée dans la partie frontale.

Dimensions du plateau : L. 62 x l. 50 cm. Hauteur : 110 cm. Poids : 16 kg. Livré en kit.

[+ d'infos sur doublet.com/o2](http://doublet.com/o2)

Réf.	Désignation	Par 1
46101	Pupitre pliant cristal*	559€HT
46102	Pupitre pliant fumé*	589€HT
101648	Fly case pour pupitre pliant	499€HT

*. +1.57€ d'éco-contribution l'unité



Pupitre Standing

Pupitre au design classique, stable et résistant.

Pupitre en Altuglas® cristal ou dépoli sans tablette. Possibilité de personnaliser la façade à l'aide d'un adhésif. Plateau et socle : largeur 80 cm, profondeur 55 cm, hauteur 117 cm. Poids 36 kg. Option : possibilité de percer des trous pour l'installation de micros. Livré en kit.

[+ d'infos sur doublet.com/ns](http://doublet.com/ns)

Réf.	Désignation	Par 1
46561	Pupitre Standing cristal*	779€HT
94338	Pupitre Standing dépoli*	969€HT
101649	Fly case pour pupitre	795€HT

*. +3.53€ d'éco-contribution l'unité



Pupitre Z

Le pupitre de conférence design.

Pupitre Z en Plexiglass disponible en finition cristal ou dépoli.

Dimensions du plateau: 48 x 43 cm

Hauteur du pupitre: 127 cm

Poids: 13 kg

[+ d'infos sur doublet.com/7ko](http://doublet.com/7ko)

Réf.	Désignation	Par 1
109613	Pupitre Z - Cristal	479€HT
109614	Pupitre Z - Dépoli satiné	599€HT

Pupitres

PRO 

Pupitre Pop up

Léger et pliable, le pupitre Pop Up vous accompagnera à toutes vos conférences !

Plateau Plexiglas et pieds aluminium. Fourni avec sac de transport, lampe et rail de maintien. Personnalisation possible. Dim : l. 49 x h. 120 cm. Poids 3,9 kg. Utilisation intérieure et extérieure. Montage sans outils.

[+ d'infos sur doublet.com/oh](#)

Pupitre Pop up Réf. 101663 **299€HT**

*. +0.38€ d'éco-contribution l'unité

ESSENTIEL

Pupitre Forum

Léger et esthétique, le pupitre Forum est réglable en hauteur.

Pupitre avec tablette aluminium et piètement chromé à cinq branches munies de freins. Emplacement micro. Tablette de 48 x 36 cm. Diam. piètement 62 cm.

Réglable entre 105 et 145 cm de haut.

[+ d'infos sur doublet.com/n3](#)

Pupitre Forum Réf. 74656 **179€HT**

Indispensable pour vos déplacements !

Pupitre Pop up à partir de

299€HT

*. +0.38€ d'éco-contribution l'unité



Pupitre Forum à partir de

179€HT

*. +1.27€ d'éco-contribution l'unité



Personnalisez votre pupitre

par adhésivage à votre effigie ou celle de votre manifestation

Demandez conseil à notre spécialiste

PRO

Pupitre Agora

Design et pratique, le pupitre Agora peut être personnalisé à votre logo par adhésivage.

Structure réglable en hauteur et piètement chromé à cinq branches munies de freins. Tablettes en verre et habillage en méthacrylate gris. Emplacement micro. Tablette intermédiaire en croissant (50 x 26 cm). Diam. piètement 62 cm. Hauteur de 105 à 145 cm. Poids 13 kg.

[+ d'infos sur doublet.com/n8](#)

Pupitre Agora Réf. 74657 **379€HT**

*. +1.47€ d'éco-contribution l'unité

PRO

Pupitre Agora pour projecteur

Design et pratique, le pupitre Agora permet de porter ordinateur et vidéo-projecteur lors de vos conférences.

Pupitre en acier et verre sur roulettes avec tablette pour vidéoprojecteur et tablette repose-documents. Réglable en hauteur. Piètement chromé à cinq branches muni de freins. Panneau frontal en méthacrylate personnalisable par adhésivage. Dim : l. 62 x p. 62 x h. 105 à 145 cm. Diam piètement 65 cm. Poids 13 kg. Livré en kit.

[+ d'infos sur doublet.com/oc](#)

Pupitre Agora pour projecteur

Réf. 101072 **369€HT**

*. +1.27€ d'éco-contribution l'unité

Pupitre Agora à partir de **379€HT**

*. +1.47€ d'éco-contribution l'unité



Personnalisable pour adhésivage



Pupitre Agora pour projecteur à partir de

369€HT

*. +1.27€ d'éco-contribution l'unité

Le Top du top !

Sur un pied réglable
en hauteur

Des bornes interactives avec une simple tablette

Compatible avec
toutes les tablettes

à poser sur un comptoir
ou à fixer à un mur

Support tablette Swan
sur pied
à partir de

129€HT

Existe aussi sur poteau
de guidage p.169

► PRO

Support télescopique pour tablette Swan

Un pied télescopique orientable pour tablette numérique.

Pied et base en acier laqué. Mâchoires extensibles et sécurisées en aluminium pour tablettes. Orientation à 180°. Hauteur réglable 60 à 95 cm. Base 32 x 32 cm. Compatible avec tablette de 7 à 11 mm d'épaisseur.

[+ d'infos sur doublet.com/1a19](http://doublet.com/1a19)

Support télescopique pour tablette Swan
Réf. 113325 **119€HT**

► PRO

Porte-tablette numérique Swan

Un support mural ou sur table pour tablette numérique.

Mâchoires extensibles et sécurisées en aluminium pour tablettes (compatibles avec tablette de 7 à 11 mm d'épaisseur), disponible sur socle (à poser), mural (à visser) ou sur pince (à serrer). Orientable à 180°.

[+ d'infos sur doublet.com/19j2](http://doublet.com/19j2)

Réf.	Désignation	Par 1
113331	Support Swan pour table	55€HT
113329	Support Swan mural	
113327	Support Swan à serrer	69€HT

► PRO

Support tablette Swan sur pied

Support autoportant sur pied pour tablette numérique.

Mâchoires extensibles et sécurisées en aluminium pour tablette. Orientation paysage ou portrait. Pied et base en acier laqué. Hauteur 120 cm. Poids 6 kg. Compatible tablettes numériques de 7 à 11 mm d'épaisseur.

[+ d'infos sur doublet.com/1a1e](http://doublet.com/1a1e)

Support tablette Swan sur pied
Réf. 113324 **129€HT**

Donner de la hauteur à vos idées

Avec nos estrades pliants, vous pouvez facilement créer une scène pour vos intervenants.



Estrade
Pop Up
à partir de

215€HT

QUELLES ÉNERGIES
RENOUVELABLES ?
COMMENT BASSER
NOS CONSOMMATIONS ?

4th FORUM
DU DÉVELOPPEMENT
DU DURABLE
Le 14 décembre
de 10h à 18h



4th FORUM
DU DÉVELOPPEMENT DU DURABLE
Samedi 14 décembre de 10h à 18h

- Boitez en électrique !
- Recyclez vos piles, vos cartouches, vos capotons, votre papier OESY*
- Vivez avec une maison économe en énergie !
- Nettoyer sans polluer !
- Manger local !
- Jardinez plus écolo au naturel !
- Achetez des produits bio et responsables !



PRO

Estrade Pop Up

- ▲ Utilisation : intérieure
- ▲ Surcharge admissible : 750 kg/m²
- ▲ Hauteur de plateau : 20 cm, 40 cm, 60 cm

Robuste, légère et facile à transporter, l'estrade Pop Up se déplie en moins d'une minute !

Structure aluminium et plateau en contreplaqué antidérapant.
Dimensions : l. 100 x p. 100 cm. Disponible en 3 hauteurs : 20, 40 et 60 cm.
Poids d'une cellule 15 kg. Chariot de transport en option.

[+ d'infos sur doublet.com/h4](http://doublet.com/h4)

Réf.	Désignation	Par 1	Par	Par	Par
110957	Estrade Pop Up 1m ² - 60 cm	295€ ^{HT}	285€ ^{HT}	265€ ^{HT}	235€ ^{HT}
101629	Estrade Pop Up 1m ² - 40 cm	285€ ^{HT}	275€ ^{HT}	255€ ^{HT}	225€ ^{HT}
101632	Estrade Pop Up 1 m ² - 20 cm	275€ ^{HT}	265€ ^{HT}	245€ ^{HT}	215€ ^{HT}
110821	Escalier pop up (1 marche 20 cm)	129€ ^{HT}			
110820	Escalier pop up (1 marche 20 cm + 1 marche 40 cm)	239€ ^{HT}			
101634	Chariot pour 4 estrades	295€ ^{HT}			
101639	Attache jupe (lot de 8)	21€ ^{HT}			
101640	Patins de mise à niveau (lot de 4)	5,50€ ^{HT}			
101641	Coupleurs (lot de 4)	25€ ^{HT}			



Marche escalier

PRO

Estrade de conférence

- ▲ Utilisation : intérieure
- ▲ Surcharge admissible : 500 kg/m²
- ▲ Hauteur de plateau : 30 cm

Pratique, cette estrade pliable et assemblable se monte en moins d'une minute !

Structure en acier laqué et plancher en contreplaqué. Cellule de 1 m² et de hauteur 30 cm. Possibilité de raccorder les modules entre eux grâce à des clips de fixation en aluminium. Chariot de transport en option.

[+ d'infos sur doublet.com/8ad](http://doublet.com/8ad)

Réf.	Désignation	Par 1
90913	Estrade de conférence pliable 1 m ²	229€ ^{HT}
90915	Kit estrade «9 m ² » + chariot offert	1990€ ^{HT}

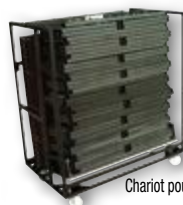

Chariot pour 9 m²



Structure en acier



Structure pliée

Porte-manteaux

Porte-manteaux
télescopique
à partir de
149€HT
*. +1.84€ d'éco-contribution l'unité



Etirable ...

PRO

Porte-manteaux télescopique

▲ Largeur totale : 220 cm

Porte-manteaux classique sur roulettes qui s'étend en fonction de vos besoins.

Cadre acier laqué noir équipé de 4 roulettes. Barre transversale munie de deux rallonges. L. 150 à 220 x p. 55 x h. 165 cm.

Livré monté. Cintres non fournis.

[+ d'infos sur doublet.com/3iz](#)

Réf.	Désignation	Par 1	Par 3
66384	Porte-manteaux télescopique*	159€HT	149€HT

*. +1.84€ d'éco-contribution l'unité



Porte-manteaux
pliable
à partir de
239€HT
*. +1.09€ d'éco-contribution l'unité

Pliant ...

PRO



Porte-manteaux pliable

▲ Largeur totale : 120 cm

Vite plié, vite rangé, ce porte-manteaux occupe un minimum d'espace une fois fermé.

Structure pliante en acier laqué noir montée sur roulette.

Cintres non fournis.

Dim. pliée : l. 7 x p. 29,5 x h. 180 cm.

Dim. dépliée : l. 120 x p. 29,5 x h. 180 cm.

[+ d'infos sur doublet.com/3j4](#)

Réf.	Désignation	Par 1	Par 3
90448	Porte-manteaux pliable*	259€HT	239€HT

*. +1.09€ d'éco-contribution l'unité

NOUVEAU

Porte-manteaux
zigzag
à partir de
249€HT



Empilable ...

PRO



Porte-manteaux zigzag

▲ Largeur totale : 125 cm

Le cadre de ce porte manteaux est rigidifié par sa forme en zigzag afin d'assurer un stockage parfait.

Cadre en acier inoxydable satiné gris équipé de quatre roulettes (deux freins). Dim : L. 125 x p. 55 x h. 170 cm. Poids 9 kg.

[+ d'infos sur doublet.com/19g5](#)

Porte-manteaux zigzag Réf. 113283 249€HT

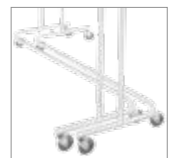

Cintre normal.



Cintre antivol.

Cintres

Cintres plastiques noir 42 cm avec ou sans anti-
vol vendus par lot de 25.

[+ d'infos sur doublet.com/3j9](#)

Réf.	Désignation	Par 1
41948	Lot de 20 cintres	30€HT
41949	Lot de 20 cintres antivol	39€HT

Porte-parapluies

Structure acier poudré époxy ou inox
brossé. Diam. 28 x h. 61 cm.

Contenance 28 L.

[+ d'infos sur doublet.com/3jj](#)

Réf.	Désignation	Par 1
48140	Porte-parapluies inox*	59€HT
48137	Porte-parapluies gris*	

*. +0.28€ d'éco-contribution l'unité



Assemblez panneaux et grilles pour vos expositions !



Panneau grille Modulexpo
à partir de
145€HT

Coloris feutrines disponibles



EXPERT 

Panneau grille Modulexpo

▲ Hauteur totale : 200 cm

▲ Largeur totale : 120 cm, 150 cm

▲ Maille : 10 x 5 cm, 5 x 5 cm

Grille en acier thermolaqué noir en 2 tailles : 150 x 150 cm (maille 5 x 5 cm) ou 120 x 180 cm (maille 10 x 5 cm).

Panneau en contreplaqué 150 x 150 cm brut ou avec feutrine (8 coloris).

Poteau sur platine acier thermolaqué noir (30 x 30 cm).

[+ d'infos sur doublet.com/1a1j](#)

Réf.	Désignation	Par 1
1895	Panneau d'exposition 150 x 150 cm contreplaqué brut	145€HT
1894	Panneau d'exposition 150 x 150 cm feutrine	219€HT
36146	Grille d'exposition 120 x 180 cm	145€HT
36145	Grille d'exposition 150 x 150 cm	179€HT
84807	Poteau sur platine	99€HT
36816	Lot 50 crochets grille expo	49€HT



Tablette pour grille

Tablettes en tôle perforée laquée en deux tailles.

[+ d'infos sur doublet.com/6hx](#)

Réf.	Désignation	Par 1
36814	Tablette 83 x 22 cm	69€HT
36815	Tablette 50 x 30 cm	

Crochets

Crochets acier noirs, vendus par lots de 50.

[+ d'infos sur doublet.com/1a1o](#)

Réf. 36816 **49€HT**



Grilles d'exposition

Exposer vos oeuvres

Rendre l'art ou l'information accessible partout, quelque soit le lieu, est possible grâce à nos solutions de grilles et panneaux d'exposition.



Grilles d'exposition

Panneau grille Labelexpo
à partir de

54€HT

STRUCTURE
TUBULAIRE
4 CÔTÉS

BEST SELLER

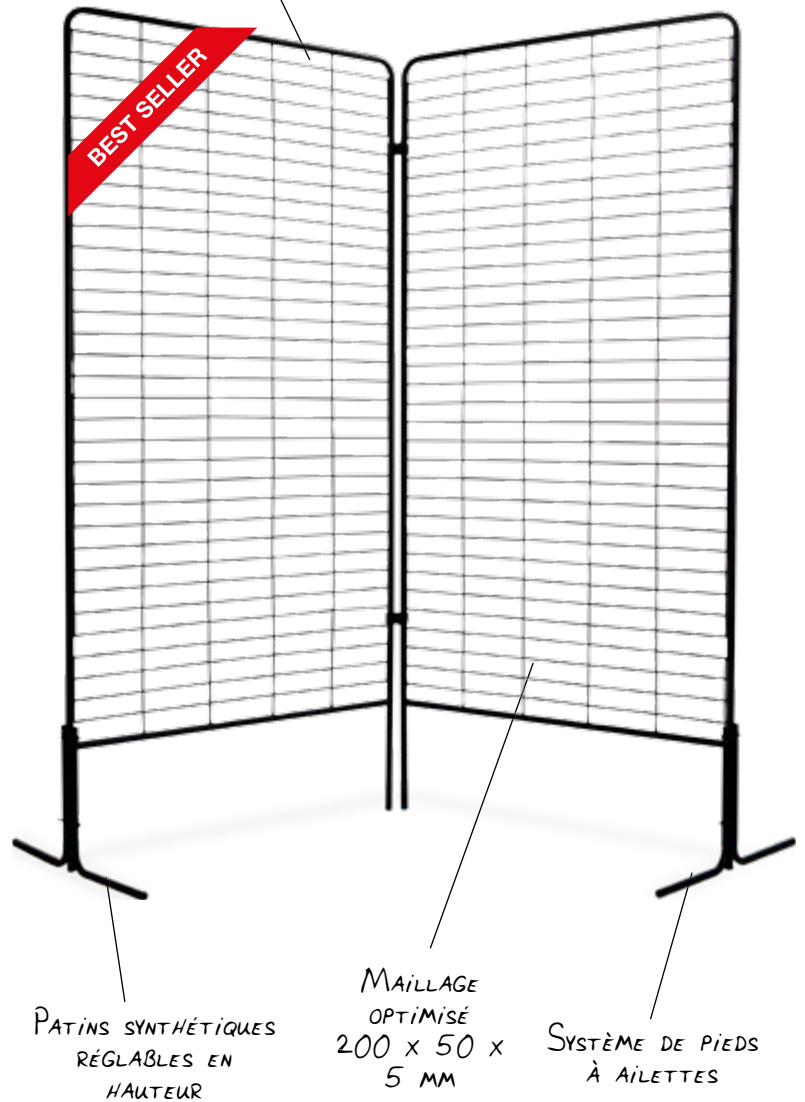

Panneau grille Labelexpo

- ▲ Hauteur totale : 200 cm
- ▲ Largeur totale : 100 cm
- ▲ Maille : 20 x 5 cm

Grille d'exposition noire assemblable grâce à des connecteurs équipés d'ailettes.

Grille d'exposition en acier thermolaqué noir avec pieds fixables (en option). Colisage par paire. Pieds vendus par paire (soit 4 «L»). Chaque panneau livré avec 1 connecteur.

[+ d'infos sur doublet.com/2of](https://doublet.com/2of)



Réf.	Désignation	Par 1	Par 5	Par 10	Par 50
85709	Panneau grille Labelexpo	74€HT	69€HT	61€HT	54€HT
85714	Connecteur grille supplémentaire	5€HT	4€HT	3€HT	
85710	Paire de pieds grille Labelexpo	29€HT	19€HT	17€HT	

Assemblez les grilles pour créer un mur d'exposition

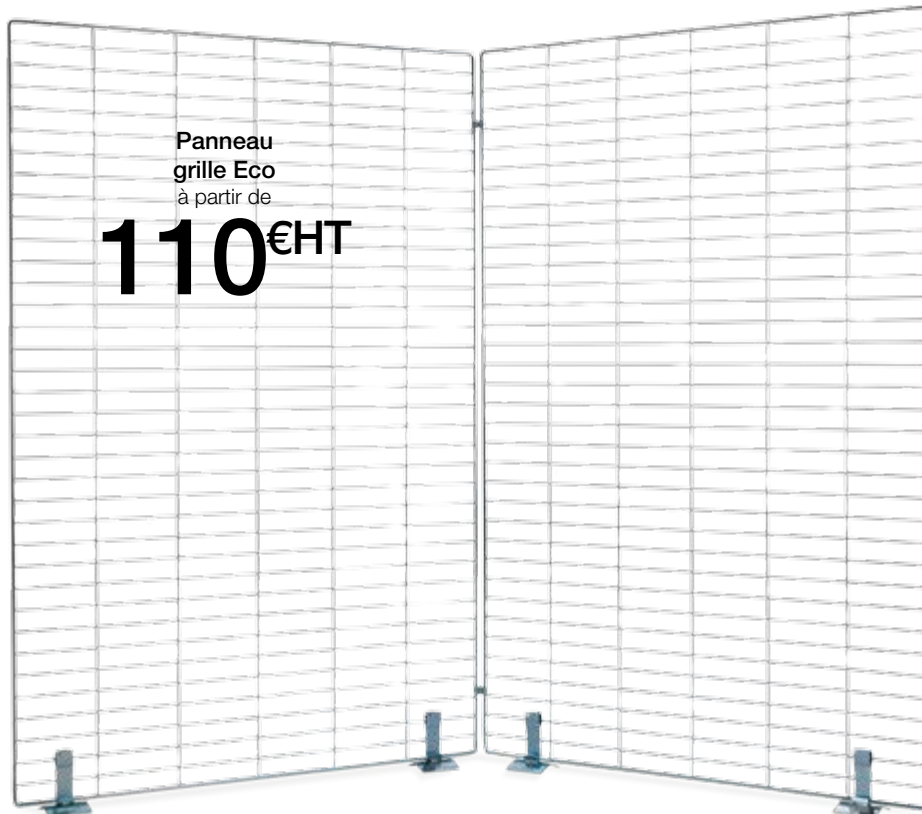

ESSENTIEL  

Panneau grille Eco

- ▲ Hauteur totale : 180 cm
- ▲ Largeur totale : 120 cm
- ▲ Maille : 20 x 5 cm

Grilles d'exposition en acier électrozingué assemblables par un système d'attaches fourni. Pieds amovibles fournis avec la grille. Grille vendue à l'unité.

[+ d'infos sur doublet.com/2nv](http://doublet.com/2nv)

Réf.	Par 1	Par 5	Par 10	Par 50
41939	134€HT	120€HT	114€HT	110€HT



Paire de pieds autostable pour grille Eco

Réf. 111859 35€HT

convient aux 2 modèles de grille

Options :

Chariots pour grilles
> p.165

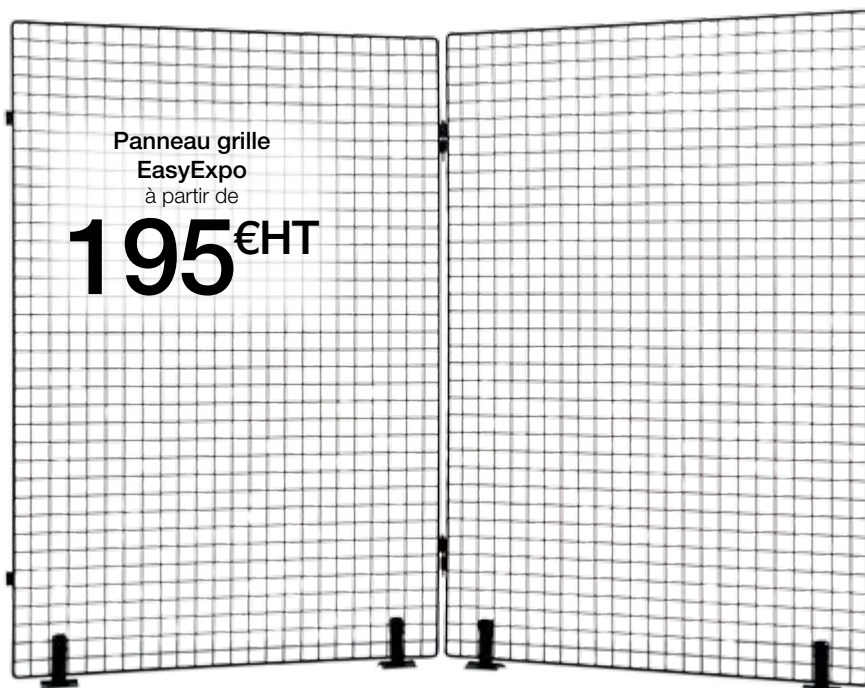

PRO 

Panneau grille EasyExpo

- ▲ Hauteur totale : 180 cm
- ▲ Largeur totale : 120 cm
- ▲ Maille : 5 x 5 cm

Un système simple et facile à mettre en place.

Grilles d'exposition en acier thermolaqué noir, articulées entre elles par des goupilles et posées sur deux platines. Grille vendue à l'unité.

[+ d'infos sur doublet.com/2o5](http://doublet.com/2o5)

Panneau grille EasyExpo

Réf. 109228 195€HT



Le Top du top !

La cloison mobile,
modulable et personnalisable



Panneau
4DX
à partir de
240€HT

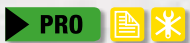

Panneau 4DX

Rapide et facile à installer, le système de cloisons mobiles 4DX vous permet de créer une séparation en moins d'une minute.

Le système 4DX comprend : un panneau, une paire de poteaux, une paire de pieds, des roulettes ou des patins. Vous pouvez ensuite les combiner dans la configuration de votre choix : en angle, en croix, en ligne droite, ...

Cadre et structure acier thermolaqué. Panneau carton alvéolaire entouré de panneaux PVC expansé blanc 3mm classé au feu M1. Dim : l. 100 x h 200 x p. 49 cm (pieds). Fixation avec connecteur 4 points et pieds amovibles.

Prix unitaire par cloison initiale ou suivante.

Personnalisation possible sur devis.

[+ d'infos sur doublet.com/6hi](http://d'infos sur doublet.com/6hi)



Réf.	Désignation	Par 1	Par 5	Par 10	Par 50
101269	Panneau 4DX complet initial sur roulettes	291€HT	262€HT	247€HT	240€HT
101270	Panneau 4DX complet suivant sur roulettes	233€HT	210€HT	198€HT	192€HT
102016	Lot de 4 patins pour panneau 4DX	19€HT			

Vitrines d'intérieur

NOUVEAU



Vitrine éclairée avec des leds

Vitrine lumineuse LED à partir de

399€HT

PRO

Vitrine lumineuse LED

- ▲ Nombre de feuilles A4 : 0 A4
- ▲ Utilisation : intérieure/extérieure

Mettez en lumière vos documents et informations grâce à cette vitrine lumineuse.

Vitrine lumineuse LED 3.5 cm d'épaisseur, disponible en 4 tailles. Fond en tôle laquée (pour affichage par aimant) et encadrement aluminium anodisé (étanche). Porte battante avec vitre en verre trempé remplaçable.

+ d'infos sur doublet.com/19r



Réf.	Désignation	Par 1
113200	Vitrine lumineuse 4 x A4	399€HT
113202	Vitrine lumineuse 6 x A4	449€HT
113203	Vitrine lumineuse 9 x A4	525€HT
113204	Vitrine lumineuse 12 x A4	575€HT

*. Prix indiqué(s) hors frais de livraison

Vitrine extra plate à partir de

65€HT

ESSENTIEL

Vitrine extra plate

- ▲ Nombre de feuilles A4 : 2 A4, 4 A4, 6 A4
- ▲ Utilisation : intérieure

La plus fine des vitrines intérieures avec ses 2 cm d'épaisseur totale (1,2 cm d'épaisseur utile).

Cadre aluminium anodisé (laquage sur demande). Fond en tôle électrozinguée. Vitre Plexiglass®. Porte battante. Serrures sécurisées.

+ d'infos sur doublet.com/6ge



Réf.	Désignation	Par 1
95774	Vitrine plate 34 x 47 cm (2 x A4)	65€HT
95775	Vitrine plate 64 x 47 cm (4 x A4)	79€HT
95776	Vitrine plate 64 x 68 cm (6 x A4)	109€HT

PRO

Vitrine Cérés

- ▲ Nombre de feuilles A4 : 4 A4, 6 A4, 9 A4
- ▲ Utilisation : intérieure

Cadre aluminium anodisé (laquage sur demande). Fond en tôle laquée blanc aimanté ou liège aggloméré. Vitrine en Plexiglass®. Serrure sécurisée avec 2 clés fournies. Épaisseur totale 3,25 cm, épaisseur utile 2,3 cm (fond tôle) ou 1,4 cm (fond liège).

+ d'infos sur doublet.com/6go



Réf.	Désignation	Par 1
95780	Vitrine Cérés fond liège 51 x 67 cm (4 x A4)	109€HT
95777	Vitrine Cérés fond tôle 51 x 67 cm (4 x A4)	119€HT
95778	Vitrine Cérés fond tôle 67 x 72 cm (6 x A4)	129€HT
95781	Vitrine Cérés fond liège 67 x 72 cm (6 x A4)	129€HT
95779	Vitrine Cérés fond tôle 72 x 98 cm (9 x A4)	149€HT
95782	Vitrine Cérés fond liège 72 x 98 cm (9 x A4)	149€HT

La vitrine grand format pour l'intérieur



EXPERT

Vitrine Themis XL coulissante

- ▲ Nombre de feuilles A4 : 12 A4, 21 A4, 27 A4
- ▲ Utilisation : intérieure

Vitrine d'intérieur grand format robuste au meilleur rapport qualité/prix. Cadre aluminium anodisé (laquage sur demande). Fond en tôle laquée blanc aimanté ou liège aggloméré. Portes coulissantes. Éclairage en option. 1 ou 2 serrure(s) sécurisée(s) avec clés fournies. Épaisseur totale : 7 cm. Épaisseur utile : 3,6 cm.

+ d'infos sur doublet.com/6gt

Réf.	Désignation	Par 1
95783	Vitrine Themis fond tôle 135 x 68 cm (12 x A4)	309€HT
95786	Vitrine Themis fond liège 135 x 68 cm (12 x A4)	309€HT
95784	Vitrine Themis fond tôle 135 x 98 cm (21 x A4)	499€HT
95787	Vitrine Themis fond liège 135 x 98 cm (21 x A4)	499€HT
95785	Vitrine Themis fond tôle 197 x 98 cm (27 x A4)	599€HT
95788	Vitrine Themis fond liège 197 x 98 cm (27 x A4)	599€HT

Coloris disponibles



PRO

Vitrine Zephyr colorée murale

▲ Nombre de feuilles A4 : 4 A4, 6 A4, 9 A4, 12 A4, 18 A4, 27 A4

▲ Utilisation : extérieure

Cadre aluminium anodisé naturel ou laqué (rouge, sable ou bleu). Fond en tôle laquée blanc aimanté. Étanche et ventilée. Porte battante ou levante selon la taille. Serrure sécurisée avec 2 clés fournies.

Épaisseur totale : 4,5 cm.

- Porte battante pour tailles : 4 x A4, 6 x A4, 9 x A4 et 12 x A4

- Porte levante pour tailles : 18 x A4 et 27 x A4.

+ d'infos sur doublet.com/6g4

Désignation	Gris	Rouge	Sable	Bleu	Alu	Par 1
Vitrine 4 x A4	95789	95795	95801	95807	98502	239€^{HT}
Vitrine 6 x A4	95790	95796	95802	95808	98503	259€^{HT}
Vitrine 9 x A4	95791	95797	95803	95809	98504	299€^{HT}
Vitrine 12 x A4	95792	95798	95804	95810	98505	339€^{HT}
Vitrine 18 x A4	95793	95799	95805	95811	98506	559€^{HT}
Vitrine 27 x A4	95794	95800	95806	95812	98507	799€^{HT}



La vitrine anti-vandalisme

PRO

Vitrine grillagée

▲ Nombre de feuilles A4 : 4 A4, 6 A4, 9 A4, 12 A4

▲ Utilisation : extérieure

La vitrine anti-vandalisme protégée par une grille sur son vitrage en Plexiglass®.

Cadre, fond et angles aluminium anodisé étanche. Fond tôle laquée blanc, électrozinguée et aimantée. Porte battante avec vitrage Plexiglass® et grillage. Épaisseur totale : 3,5 cm. Épaisseur utile : 1,4 cm.

Réf.	Désignation	Par 1
98508	Vitrine grillagée 53 x 70,3 cm (4 x A4)	239€^{HT}
98509	Vitrine grillagée 74 x 70,3 cm (6 x A4)	309€^{HT}
98510	Vitrine grillagée 74 x 100 cm (9 x A4)	419€^{HT}
98511	Vitrine grillagée 95 x 100 cm (12 x A4)	489€^{HT}



Vitrine grillagée à partir de

239€^{HT}

ESSENTIEL

Vitrine extérieure Essentiel

▲ Nombre de feuilles A4 : 4 A4, 6 A4, 9 A4

▲ Utilisation : extérieure

Vitrine d'extérieur résistante en aluminium.

Cadre aluminium anodisé. Fond en tôle laquée blanc et aimantée.

Porte battante. Serrure sécurisée avec 2 clés fournies.

Épaisseur totale : 3,5 cm. Épaisseur utile : 2,1 cm.

+ d'infos sur doublet.com/6fz

Réf.	Désignation	Par 1
95821	Vitrine extérieure Essentiel 69 x 51 cm (4 x A4)	145€^{HT}
95822	Vitrine extérieure Essentiel 69 x 72 cm (6 x A4)	165€^{HT}
95823	Vitrine extérieure Essentiel 98 x 72 cm (9 x A4)	195€^{HT}

Vitrine extérieure Essentiel à partir de

145€^{HT}



Un affichage publicitaire visible de jour comme de nuit

Panneau d'affichage mural à partir de

969€HT

EXPERT

Coloris disponibles

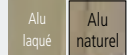

Panneau d'affichage mural

▲ Nombre de feuilles A4 : 30 A4

▲ Utilisation : extérieure

Caisson d'affichage mural 100% étanche lumineux ou non, pour l'extérieur.

Cadre aluminium naturel ou laqué. Fond en tôle laquée ou électrozinguée (modèle non lumineux), ou fond diffusant (modèle lumineux). Vitrine en méthacrylate. Équipé de deux serrures. Dim : h. 167,6 x l. 127,6 x p. 12 cm. Affichage : 160 x 120 cm. Fixations non fournies.

[+ d'infos sur doublet.com/6fk](http://doublet.com/6fk)

Réf.	Désignation	Par 1
101743	Panneau d'affichage mural non lumineux - Alu naturel	969€HT
101744	Panneau d'affichage mural lumineux - Alu naturel	1179€HT
101745	Panneau d'affichage mural non lumineux - Alu laqué	1179€HT
101746	Panneau d'affichage mural lumineux - Alu laqué	1269€HT



Coloris disponibles



“ Besoin d'affiches

Pour votre affichage public, nous imprimons des affiches sur du papier qui résiste aux aléas climatiques.

03 20 49 48 47
pour + d'informations ”



EXPERT

Panneau d'affichage sur pied recto ou recto/verso

▲ Nombre de feuilles A4 : 30 A4

▲ Utilisation : extérieure

Un panneau d'affichage recto ou recto/verso, rétro-éclairé ou non, robuste et esthétique.

Cadre aluminium naturel ou laqué. Fond en tôle laquée et électrozinguée (modèle non lumineux) ou fond diffusant (modèle lumineux). Vitrine en méthacrylate. Porte battante. Équipé de deux serrures. Dim : h. 168,4 x l. 128,4 x 13 ou 15 cm. Affichage : 160 x 120 cm.

[+ d'infos sur doublet.com/6fa](http://doublet.com/6fa)



Modèle : recto seul

Réf.	Désignation	Par 1
101747	Panneau d'affichage sur pied recto non lumineux - Alu naturel	1699€HT
101751	Panneau d'affichage sur pied recto/verso non lumineux - Alu naturel	1899€HT
101749	Panneau d'affichage sur pied recto non lumineux - Alu laqué	
101748	Panneau d'affichage sur pied recto lumineux - Alu naturel	1999€HT
101750	Panneau d'affichage sur pied recto lumineux - Alu laqué	2199€HT
101753	Panneau d'affichage sur pied recto/verso non lumineux - Alu laqué	2259€HT
101752	Panneau d'affichage sur pied recto/verso lumineux - Alu naturel	2299€HT
101754	Panneau d'affichage sur pied recto/verso lumineux - Alu laqué	2659€HT

Idéale pour un affichage public à vos couleurs

PRO

Vitrine Zephyr colorée sur pieds

▲ Nombre de feuilles A4 : 18 A4, 27 A4

▲ Utilisation : extérieure

Cadre aluminium anodisé naturel ou laqué (rouge, sable, gris et bleu). Fond en tôle laquée blanc aimanté. Étanche et ventilée. Porte battante ou levante selon taille. Serrure sécurisée avec 2 clés fournies. Poteaux avec platines pré-percées. Hauteur 200 cm. Dispo en 2 tailles : 18 x A4 (97 x 134 cm) ou 27 x A4 (97 x 197 cm).

Coloris disponibles



[+ d'infos sur doublet.com/6fp](http://doublet.com/6fp)

Réf.	Désignation	Par 1
98500	Vitrine Zephyr sur pieds 97 x 134 cm (18 x A4) - Alu	
95813	Vitrine Zephyr sur pieds 97 x 134 cm (18 x A4) - Gris	849€^{HT}
95817	Vitrine Zephyr sur pieds 97 x 134 cm (18 x A4) - Sable	
95819	Vitrine Zephyr sur pieds 97 x 134 cm (18 x A4) - Bleu	
95815	Vitrine Zephyr sur pieds 97 x 134 cm (18 x A4) - Rouge	849€^{HT}
98501	Vitrine Zephyr sur pieds 97 x 197 cm (27 x A4) - Alu	
95814	Vitrine Zephyr sur pieds 97 x 197 cm (27 x A4) - Gris	1199€^{HT}
95816	Vitrine Zephyr sur pieds 97 x 197 cm (27 x A4) - Rouge	
95818	Vitrine Zephyr sur pieds 97 x 197 cm (27 x A4) - Sable	
95820	Vitrine Zephyr sur pieds 97 x 197 cm (27 x A4) - Bleu	

Un affichage public durable en bois

PRO

Panneau d'affichage Natura

▲ Nombre de feuilles A4 : 12 A4

▲ Utilisation : extérieure

Panneau en pin rouge de Finlande stable et résistant. Traitement autoclave sous pression. Existe avec ou sans toit (réalisé en clin). Vitre Plexiglass® de 6 mm en option avec serrure. A sceller dans le sol. Dim : l. 114 x h. 220 cm. Affichage : 96 x 96 cm. Livré prêt à monter.

[+ d'infos sur doublet.com/36m](http://doublet.com/36m)



Réf.	Désignation	Par 1
94530	Panneau d'affichage Natura sans toit	499€^{HT}
94529	Panneau d'affichage Natura avec toit	649€^{HT}
94532	Vitrine Natura sans toit	869€^{HT}
94531	Vitrine Natura avec toit	999€^{HT}



Revêtements de sol



1

2

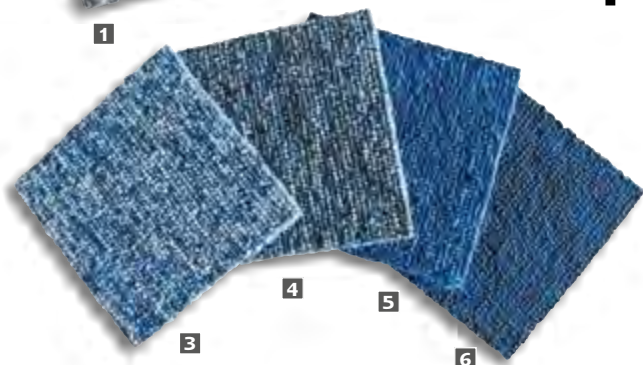

3

4

5

6

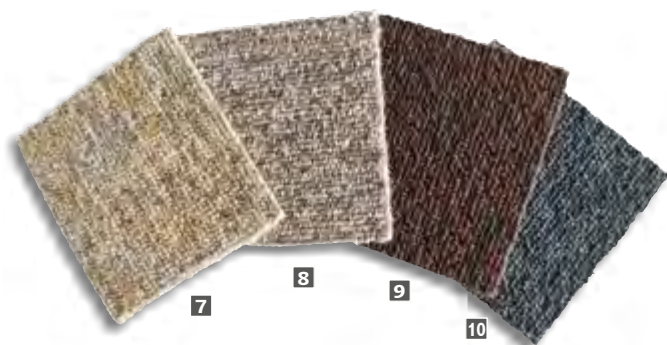

7

8

9

10

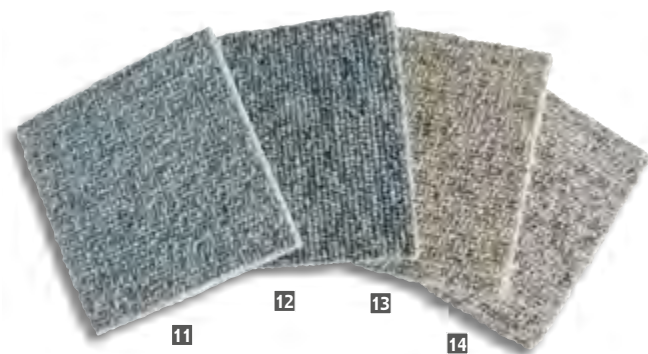

11

12

13

14

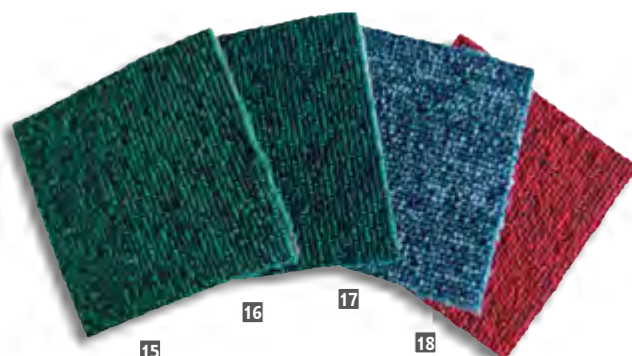

15

16

17

18

Des dalles plombantes labellisées GUT pour vos salles de sport



Dalles plombantes

Labellisées GUT, les dalles plombantes sont fabriquées en polyamide dans le respect des critères environnementaux.

Velours tufté bouclé de 5,9 mm d'épaisseur, pour résorber les chocs et les bruits. Dalle de 200 x 100 m. Poids 4,2 kg/m². Entretien facile. Coloris standards : bleu et gris. Autres coloris disponibles à partir de 100 dalles minimum (et par multiple de 100).

[+ d'infos sur doublet.com/kb](http://doublet.com/kb)



Réf.	Désignation	Par 1
101312	Dalle plombante 2 x 1 grise	48€ ^{HT}
101313	Dalle plombante 2 x 1 bleue	

*. Prix indiqué(s) hors frais de livraison



Un choix éco-responsable

Les dalles plombantes que nous vous proposons sont fabriquées sans aucune substance polluante, n'émettent aucun COV et sont recyclables. Elles sont certifiées GUT.

Chariot pour dalles plombantes

▲ Poids maximal de charge : 420 kg, 1000 kg
Chariot pour stocker 50 ou 120 dalles plombantes.

Structure acier finition époxy bleu. Plateau bois. Muni de 4 roues en caoutchouc.

Dim : l. 100 x p. 207 x h. 95 cm. Pds 65 kg.

[+ d'infos sur doublet.com/4kw](http://doublet.com/4kw)



Réf.	Désignation	Par 1
98396	Chariot 50 dalles plombantes	489€ ^{HT}
100894	Chariot 120 dalles plombantes	899€ ^{HT}



Sangle Velcro

Sangle Velcro de 180 cm de long.
[+ d'infos sur doublet.com/1a1t](#)
Sangle Velcro Réf. 43592 **6,90€HT**



Dérouleur simple-face

Idéal pour coller un ruban adhésif simple-face sur la jointure des revêtements de protection et éviter ainsi l'infiltration de saletés.
[+ d'infos sur doublet.com/8ip](#)
Dérouleur simple-face
 Réf. 80412 **279€HT**



PRO

Proteksol

Une protection pour les revêtements de sol de vos salles de sport.

Revêtement de sol en PVC plastifié (1,5 mm - 2,05 kg/m²). Coloris noir. Classement au feu M3. Largeur de 1,5 m. Vendu en rouleau de 13 à 40 m.

[+ d'infos sur doublet.com/ix](#)
Proteksol Réf. 71044 **16,90€HT**



EXPERT

Stocqueur fixe

Stockez vos rouleaux de protection du sol, contre un mur pour gagner de la place.

Structure acier 2,55 m de haut. Treuils à sangles (en supplément) recommandés pour faciliter le placement des rouleaux. Livré avec 7 rouleaux métalliques avec butée. Garantie 1 an.

[+ d'infos sur doublet.com/k1](#)



PRO

Stocqueur mobile

Stockez et déplacez facilement jusqu'à 8 rouleaux de Proteksol !

Chariot acier pour rouleaux Proteksol. Soulevable par chariot élévateur. Treuils à sangles (non compris) recommandés pour placement des rouleaux. Dim : L. 190 x l. 112 x h. 133 ou 200 cm selon modèle. Poids à vide: 185 ou 199 kg. Livré avec rouleaux métalliques avec butée. Garantie 1 an.

[+ d'infos sur doublet.com/jh](#)



EXPERT

Chariot serveur

▲ Poids maximal de charge : 0 kg
 Déroulez, enroulez, soulevez et transportez vos rouleaux de revêtements de sol, facilement.

Chariot en acier laqué pour rouleaux de 150 cm de long. Utilisable sur tous les sols. Dim : L. 228 x p. 103 x h. 146 cm. Pds 100 kg. Livré avec 1 rouleau métallique avec butée. Garantie 1 an.

[+ d'infos sur doublet.com/jr](#)

Réf.	Désignation	Par 1
43593	Treuil à sangle (la paire)	1590€HT
80409	Stocqueur sol/mur	2290€HT

Réf.	Désignation	Par 1
43593	Treuil à sangle (la paire)	1590€HT
39229	Stocqueur 4/6 rouleaux	2990€HT
39235	Stocqueur 6/8 rouleaux	3990€HT

Réf.	Désignation	Par 1
39233	Chariot serveur	1799€HT
94610	Kit motorisation pour chariot serveur (hors chariot)	1999€HT



Préparez élections et cérémonies

Affichage électoral, préparation au vote, cérémonie d'inauguration,
remise de décoration ou d'une distinction...

Retrouvez tous les éléments indispensables au bon déroulement
de vos différentes manifestations citoyennes et civiques.

227	Accessoires
216 / 217	Accessoires pour élection
214 / 215	Affichage électoral
222	Colliers de cérémonie
220 / 221	Echarpes et insignes
218 / 219	Éléments de décoration
217	Inauguration
223	Insignes et cocardes
205 / 209	Isoloirs
224 / 226	Médailles
202 / 211	Urnes

L'urne tradition

COMPTEUR MÉCANIQUE
POUR CONTRÔLER
LE NOMBRE
DE VOTANTS

COUVERCLE
MONTÉ PAR
PLIS RENFORTS

POIGNÉES
ARTICULÉES
SUR CHAQUE
CÔTÉ

DEUX CADENAS
DIFFÉRENTS
LIVRÉS AVEC
L'URNE

TÔLE ACIER DE
1 MM D'ÉPAISSEUR

GARANTIE
2
ANS

EXPERT

Urne de vote Voltaire

▲ Nombre de bulletins : 1200, 1800

Urne résistante, stable et d'une grande maniabilité.

Structure en acier laqué beige et métacrylate et patins en élastomère. Livré avec son compteur mécanique et deux cadenas différents.

Disponible en deux versions:

- capacité 1200 bulletins (L. 40 x l. 40 x h. 40 cm)
- capacité 1800 bulletins (L. 50 x l. 50 x h. 45 cm).

+ d'infos sur doublet.com/200

Surélevez
vos urnes avec
un support
transparent ...



Options :

Support
d'urne
> p.204

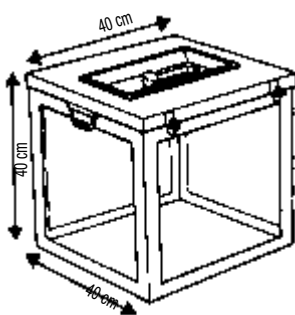

Urne Voltaire 1200 bulletins

Réf. 5962 **249€^{HT}**

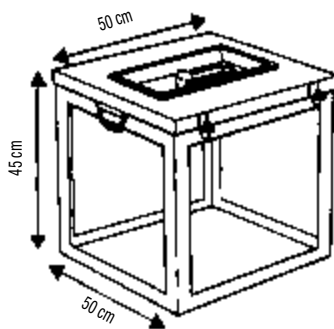

Urne Voltaire 1800 bulletins

Réf. 5963 **269€^{HT}**



Pour renouvellement.

Jeu de deux cadenas

Réf. 3468 **12€^{HT}**



**Compteur d'urne et plaque
avec trappe**

Réf. 4134 **95€^{HT}**

L'urne incassable

Urne de vote
Montesquieu
à partir de

209€HT



EXPERT



Urne de vote Montesquieu

▲ Nombre de bulletins : 600, 1200, 1800
Transparente et incassable.

Structure entièrement transparente incassable en PETG.
Livré avec son compteur mécanique et ses deux cadenas différents. Existe en 3 tailles:

- capacité 600 bulletins (L. 39 x l. 39 x h. 31 cm),
- capacité 1200 bulletins (L. 39 x l. 39 x h. 45 cm)
- capacité 1800 bulletins (L. 55 x l. 55 x h. 50 cm).

[+ d'infos sur doublet.com/20t](http://d'infos sur doublet.com/20t)



“Personnalisez vos urnes

par adhésivage
à votre effigie ou celle
de votre manifestation...

**Demandez conseil
à notre spécialiste !”**

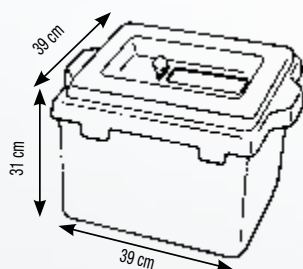

Urne Montesquieu 600 bulletins

Réf. 51779 **209€HT**

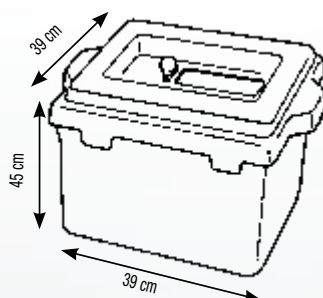

Urne Montesquieu 1200 bulletins

Réf. 51935 **229€HT**

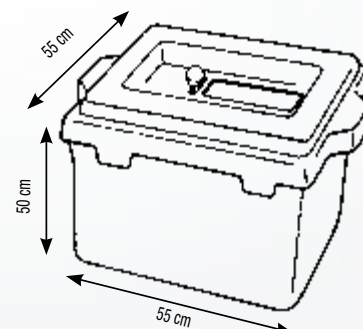

Urne Montesquieu 1800 bulletins

Réf. 51780 **269€HT**

L'urne économique

Urne
Condorcet
à partir de

149€HT



PRO

Urne Condorcet

▲ Nombre de bulletins : 600, 1200

L'urne officielle avec son compteur pour les petits budgets !

Urne transparente en plexiglass et armature aluminium avec angles renforcés, équipée d'un compteur et de deux serrures antivol. Disponible en deux versions: 600 (L. 35 x l. 35 x h. 25 cm) et 1200 bulletins (L. 40 x l. 40 x h. 35 cm).

+ d'infos sur doublet.com/g64

Réf.	Désignation	Par 1
109595	Urne Condorcet 600 bulletins	149€HT
109596	Urne Condorcet 1200 bulletins	189€HT



L'urne pliante, facile à stocker



ESSENTIEL

Urne pliante Flip Flap

▲ Nombre de bulletins : 1200

L'urne électorale démontable et pliable.

Urne pliable en plastique comprenant: 1 base avec 2 petites cloisons, 2 grandes cloisons à emboîter, 1 couvercle et 1 barre perforée pour fixer les cadenas. Cadenas fournis.

Dimensions: l. 44 x p. 31 x h. 31,4 cm, hauteur repliée 6,5 cm.

+ d'infos sur doublet.com/81w

Urne pliante Flip Flap Réf. 109696 149€HT

NOUVEAU

Surélevez l'urne
à la hauteur de
vos tables



PRO



Support d'urne

Surélever l'urne à hauteur de table pour les personnes en fauteuil roulant.

Console en Plexiglas. Dim : L.40 x l.40 x h.40 cm.

+ d'infos sur doublet.com/19si

Support d'urne Réf. 113538 95€HT

Le Top du top !

La solution
d'appoint
en cas
d'affluence

► PRO  

Isoloir de vote pliant Isotable

- ▲ Nombre de cases : 1
- ▲ Largeur totale : 85 cm
- ▲ Profondeur totale : 65 cm

L'isoloir rapide à installer en se vissant sur n'importe quel plateau de table.

Structure en acier laqué fixable sur une table.

Rideau en tissu blanc classé au feu M1.

Diamètre 65 cm, hauteur totale 125 cm.

Livré en kit. Montage facile sans outils.

[+ d'infos sur doublet.com/1za](https://doublet.com/1za)

Isoloir de vote pliant Isotable Réf. 84686 99€^{HT}



Montez jusqu'à 4 isoloirs
sur une table



Isotable livré avec sac de transport.

Isoloir de vote pliant
Isotable
à partir de

99€^{HT}

Totems
▶ page 86

Chaises
▶ page 143

Isoloirs
▶ page 205

Tables
▶ page 161

La parole aux électeurs

Pour permettre à chaque citoyen de s'exprimer facilement et librement, nous vous proposons un large choix de solutions pour organiser des élections dans toutes les configurations.



Urnes
▶ page 204

L'isoloir pour personnes à mobilité réduite



Modèle présenté : 1 isoloir pour personnes à mobilité réduite suivi de 3 isoloirs standards.



Isoloir de vote Diderot pour personnes handicapées

- ▲ Nombre de cases : 1
- ▲ Largeur totale : 100 cm
- ▲ Profondeur totale : 136 cm

Isoloir de vote conforme aux recommandations de l'Association des Paralysés de France et compatible avec les isoloirs Diderot standards.

Structure en aluminium et rideaux en coton. 4 panneaux dont un avec tablette, 3 tringles et 2 rideaux. Livré avec rideaux et autocollant circulaire bleu à poser par vos soins. Dim: L. 136 x l. 100 x h. 200 cm. Poids 38 kg.

[+ d'infos sur doublet.com/1z5](http://doublet.com/1z5)



Réglementation

« Art. D. 56-2. Les bureaux de vote doivent être équipés d'au moins un isoloir permettant l'accès des personnes en fauteuils roulants.

« Art. D. 56-3. Les urnes doivent être accessibles aux personnes en fauteuils roulants. »

Réf.	Désignation	Par 1	Par 3	Par 5
70304	Isoloir Diderot pour handicapés	333€ ^{HT}	299€ ^{HT}	268€ ^{HT}
99229	Kit de 2 rideaux d'isoloir avec adhésif PMR	37€ ^{HT}		
70542	Adhésif handicapé PMR pour isoloir	3€ ^{HT}		

Accessoires pour isoloirs Diderot



Rideaux pour isoloir

Rideaux et tringles pour les isoloirs démontables Diderot.

[+ d'infos sur doublet.com/1zf](http://doublet.com/1zf)

Réf.	Désignation	Par 1
22877	Rideau standard isoloir coton écru 240 g/m² M1	17€ ^{HT}
3422	Rideau pour isoloir en satin M1	33€ ^{HT}
53036	Rideau standard écru - finition anneaux sur ruflette	23€ ^{HT}
3360	Tringle standard pour isoloir	12€ ^{HT}



Habillez vos isoloirs à votre logo

Rideaux personnalisés pour isoloir

Rideaux en polyester Deco200 imprimés à votre image.

[+ d'infos sur doublet.com/70p](http://doublet.com/70p)

Rideaux personnalisés pour isoloir
Réf. 22882 99€^{HT}

Le Top du top !

BEST SELLER

STABILITÉ
ASSURÉE PAR
L'EMBOÎTEMENT
DES TRINGLES

Isoloir
de vote Diderot
à partir de

164€HT

AUCUNE TRINGLE
AU SOL POUR
PLUS DE SÉCURITÉ

RIDEAUX EN COTON
OPAQUE DE 1,5M
DE HAUT

PRO ✨

Isoloir de vote Diderot

- ▲ Nombre de cases : 1
- ▲ Largeur totale : 80 cm
- ▲ Profondeur totale : 68 cm

Stable et facile à monter.

Structure composée de tubes carrés et tôles d'acier, deux rideaux en coton. Une tablette écrivatoire relevable montée sur une charnière pivotante. Conforme aux règles du code électoral. Modulable et assemblable avec autant de cases que vous le souhaitez.

+ d'infos sur doublet.com/120

TABLE ÉCRITTOIRE
DE 20 CM DE LARGE



TRINGLES
EMBOÎTABLES



Réf.	Désignation	Par 1
128	Case initiale isoloir complet	227€HT
129	Case suivante isoloir complet	164€HT

Isoloirs

Pour des élections durables !

Isoloir de vote
en carton Kraftliner
à partir de

75€HT

*. +0.37€ d'éco-contribution l'unité



ESSENTIEL

Isoloir de vote en carton Kraftliner

- ▲ Nombre de cases : 1
- ▲ Largeur totale : 74 cm
- ▲ Profondeur totale : 68 cm

Idéal pour des élections occasionnelles en entreprise.

En carton qualité lourde à double cannelure. Extérieur blanc et intérieur écru, comprend une tablette. L. 200 x p. 74 x h. 6 cm une fois déplié et installé. Breveté et conforme aux normes françaises.

[+ d'infos sur doublet.com/1yy](#)

Isoloir de vote en carton Kraftliner Réf. 4136 **75€HT**

*. +0.37€ d'éco-contribution l'unité



**Une offre 100% carton
idéale pour des élections
du personnel**

Urne de vote en carton
Kraftliner
à partir de

29€HT



ESSENTIEL

Urne de vote en carton Kraftliner

- ▲ Nombre de bulletins : 1200

Urne en carton 100% recyclable pour vos élections du personnel et/ou jeux concours.

Urne en carton blanc de 1200 bulletins sécurisée avec deux cadenas (en options). Dimensions : 50 x 30 x 40 cm. Livrée à plat. Dimension de la fente 13 x 1.10cm.

Personnalisation possible sur devis.

[+ d'infos sur doublet.com/213](#)

Réf.	Désignation	Par 1
4135	Urne de vote en carton Kraftliner	29€HT
13096	Cadenas (l'unité)	9€HT

L'affaire à faire !

Soyez bien assis
dès le premier tour



EXPERT

Siège d'assesseur

Robuste et réglable en hauteur, il est recommandé pour les assesseurs dans les bureaux de vote.

Piètements en nylon avec patins réglables. Revêtement en polypropylène. Hauteur d'assise de 53 à 82 cm. Poids 16 kg.

+ d'infos sur doublet.com/21n

Siège d'assesseur Réf. 98095 179€^{HT}

*. +0.88€ d'éco-contribution l'unité

**Tabouret
d'assesseur**
à partir de
155€^{HT}
*. +0.69€ d'éco-contribution l'unité



EXPERT

Tabouret d'assesseur

Idéal pour les assesseurs, ce tabouret se règle en hauteur en fonction du bureau de vote.

Tabouret sans dossier réglable en hauteur (de 53 à 79 cm).

Piètements en nylon avec patins réglables.

Revêtement en polypropylène. Poids : 7.6 kg.

+ d'infos sur doublet.com/21i

Tabouret d'assesseur Réf. 98227 155€^{HT}

*. +0.69€ d'éco-contribution l'unité



Chaises
▶ page 143

Poteaux de guidage
▶ page 170



Isoloirs
▶ page 211

Urnes
▶ page 210

Tables
▶ page 161

Elections du personnel

Pour vos élections en interne, nous disposons de plusieurs modèles d'isoloir et urne pour répondre à toutes vos exigences de durabilité et de budget.

Demandez-nous conseil !

Affichage électoral

Pour votre affichage électoral, choisissez dans la liste



Panneau d'affichage électoral type 2092
à partir de

89€HT



Panneau d'affichage électoral type 2092

- ▲ Surface d'affichage électoral : 125 x 150 cm
- ▲ Nombre de plaques : 1
- ▲ Assemblable : Oui

Un panneau d'affichage électoral avec un maximum d'espace pour afficher une liste.

Armature galvanisée en tubes carrés de 30 x 2 mm. Tôle galvanisée 12/10ème d'épaisseur. Pattes et godets d'assemblage. Conforme aux règles d'affichage électoral. Pieds en option. Surface d'affichage: 125 x 150 cm.

[+ d'infos sur doublet.com/1y6](#)

Panneau d'affichage électoral type 2092 Réf. 22880 **89€HT**
Commande mini : 5 pièces



Panneau d'affichage électoral type 2098
à partir de

84€HT



Panneau d'affichage électoral type 2098

- ▲ Surface d'affichage électoral : 100 x 150 cm
- ▲ Nombre de plaques : 1
- ▲ Assemblable : N/A

Idéal pour présenter un seul candidat par panneau ou pour les emplacements étroits.

Armature galvanisée en tubes carrés de 30 x 2 mm. Tôle galvanisée 12/10ème d'épaisseur. Pieds en option. Surface d'affichage 100 x 150 cm.

[+ d'infos sur doublet.com/1y1](#)

Panneau d'affichage électoral type 2098 Réf. 42547 **84€HT**
Commande mini : 5 pièces

Options pour maintenir les panneaux



Pied amovible en acier arrondi

Réf. 96594 **12,90€HT**



Boîte de scellement standard - diam. 40 mm

Réf. 722 **9,70€HT**



Plot en béton

Plot en béton de 30kg pour maintenir vos panneaux grillagés ou panneaux d'affichage électoral.

Plot béton avec 4 trous de 5 cm de diam. Dim : L. 66,5 x l. 20 x h. 14 cm. Poids 30 kg.

[+ d'infos sur doublet.com/1y1](#)

Réf.	Désignation	Par 1
94068	Plot béton	13€HT
66122	Protection anti-soulèvement	149€HT

*. Prix indiqué(s) hors frais de livraison

Affichage électoral



DOUBLE
AFFICHAGE

Panneau d'affichage
électoral double
à partir de
96€HT



Panneau d'affichage
électoral type 2075
à partir de

97€HT

PRO 

Panneau d'affichage électoral double

- ▲ Surface d'affichage électoral : 125 x 150 cm
- ▲ Nombre de plaques : 2
- ▲ Assemblable : Oui

Gagnez de l'espace en affichant deux candidats par panneau grâce aux 2 plaques de numérotation.

Armature galvanisée en tubes carrés de 30 x 2 mm. Tôle galvanisée 12/10è d'épaisseur. Pattes de godets d'assemblage. Pieds en option. Surface d'affichage : 125 x 150 cm.

[+ d'infos sur doublet.com/1xr](http://doublet.com/1xr)

Panneau d'affichage électoral double Réf. 74801 **96€HT**

Commande mini : 5 pièces

EXPERT 

Panneau d'affichage électoral type 2075

- ▲ Surface d'affichage électoral : 125 x 150 cm
- ▲ Nombre de plaques : 1
- ▲ Assemblable : Oui

Robustesse et esthétique pour un panneau d'affichage électoral utilisable en recto-verso.

Structure en acier galvanisé composée d'une tôle de 15/10è d'épaisseur et de tubes de 40 mm de diamètre. Plaque d'affichage de numéro recto-verso. Pattes et godets pour un assemblage en triangle ou en carré. Hauteur totale 215 cm. Surface d'affichage : 125 x 150 cm.

[+ d'infos sur doublet.com/1yb](http://doublet.com/1yb)

Panneau d'affichage électoral type 2075 Réf. 136 **97€HT**

Commande mini : 5 pièces

La version murale de l'affichage électoral

PRO 

Panneau d'affichage électoral mural

- ▲ Surface d'affichage électoral : 125 x 150 cm
- ▲ Nombre de plaques : 0
- ▲ Assemblable : Non

Sans pieds, à poser sur vos murs et façades.

Armature galvanisée en tubes carrés de 30 x 2 mm. Tôle galvanisée 12/10è d'épaisseur avec pattes de fixation arrière. Sans pied, ce panneau d'affichage électoral mural, conforme aux règles d'affichage du code électoral, se fixe très simplement sur vos murs et façades. Surface d'affichage: 125 x 150 cm.

[+ d'infos sur doublet.com/1xw](http://doublet.com/1xw)

Panneau d'affichage électoral mural Réf. 74800 **74€HT**

Commande mini : 5 pièces



Panneau d'affichage
électoral mural
à partir de

74€HT

Accessoires pour élection



Photo non contractuelle

Enveloppes pour cartes électorales

L'enveloppe pour carte électorale personnalisable au nom de votre commune.

Enveloppes pour cartes d'électeur personnalisables (au recto en noir) en deux tailles (120 x 176 et 114 x 162 mm) et deux finitions (bande gommée ou bande autocollante). Mentions obligatoires imprimées au recto. Vendues par lot de 1000 pcs. Min. commande de 5000 pcs.

[+ d'infos sur doublet.com/12z](http://d'infos.sur.doublet.com/12z)



Réglette

Réf. 33236 **6,45€HT**



Plateau pivotant pour signature des registres

Un plateau tournant sur lui-même pour la signature des registres électoraux lors des élections.

[+ d'infos sur doublet.com/1zk](http://d'infos.sur.doublet.com/1zk)

Plateau pivotant pour signature des registres

Réf. 42476 **50€HT**

*. Prix indiqué(s) hors frais de livraison

Réf.	Désignation	Par 1
108504	Enveloppes électorales 120 x 176 mm bande gommée standard	
108481	Enveloppes électorales 120 x 176 mm autocollantes standard	
108505	Enveloppes électorales 120 x 176 mm bande gommée personnalisées	
108482	Enveloppes électorales 120 x 176 mm autocollantes personnalisées	
108483	Enveloppes électorales 114 x 162 mm bande gommée standard	
108485	Enveloppes électorales 114 x 162 mm autocollantes standard	
108484	Enveloppes électorales 114 x 162 mm bande gommée personnalisées	
108486	Enveloppes électorales 114 x 162 mm autocollantes personnalisées	

Sur devis

*. Prix indiqué(s) hors frais de livraison



Reliures pour listes électorales

Des reliures complètes pour vos listes électorales. En carton celloderne toilé système A.C.L.E., format aux normes A.F.N.O.R., N.F.Z. 120.21. Ouverture à la Française ou à l'Italienne à préciser à la commande. Complètes avec pinces, paires de clés, barrettes de calage.

[+ d'infos sur doublet.com/204](http://d'infos.sur.doublet.com/204)

Kits complets

Réf.	Désignation	Par 1
53918	Reliure pour listes électorales - Bleu - Ouverture à l'Italienne 310 x 460 mm	
51809	Reliure pour listes électorales - Bleu - Ouverture à la Française 460 x 310 mm	
53917	Reliure pour listes électorales - Vert - Ouverture à l'Italienne 310 x 460 mm	
51810	Reliure pour listes électorales - Vert - Ouverture à la Française 460 x 310 mm	
53916	Reliure pour listes électorales - Bordeaux - Ouverture à l'Italienne 310 x 460 mm	
51811	Reliure pour listes électorales - Bordeaux - Ouverture à la Française 460 x 310 mm	
53913	Reliure pour listes électorales - Noir - Ouverture à l'Italienne 310 x 460 mm	
51813	Reliure pour listes électorales - Noir - Ouverture à la Française 460 x 310 mm	
55088	Reliure pour listes électorales - Panaché - Ouverture à l'Italienne 310 x 460 mm	
55089	Reliure pour listes électorales - Panaché - Ouverture à la Française 460 x 310 mm	

81€HT

Accessoires indépendants pour renouvellement

Réf.	Désignation	Par 1
51815	Accessoires indépendants - pince - 15 mm n°4 pour reliures. Lot de 10	3,60€HT
51816	Accessoires indépendants - pince - 20 mm n°5 pour reliures. Lot de 10	4,10€HT
51817	Accessoires indépendants - pince - 30 mm n°6 pour reliures. Lot de 10	4,60€HT
51818	Accessoires indépendants - pince - 40 mm n°7 pour reliures. Lot de 10	5,35€HT
51819	Accessoires indépendants - pince - 50 mm n°8 pour reliures. Lot de 10	6,10€HT
51820	Accessoires pour élections - Paire de clés pour reliures	0,50€HT
55091	Page de garde pour reliure format 460 x 310 mm - les 2 pièces	1,10€HT



RÉF. 55145



RÉF. 56364

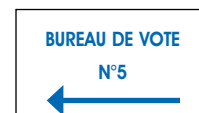

RÉF. 56365



RÉF. 55147

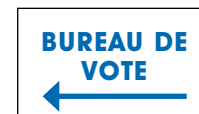

RÉF. 55148

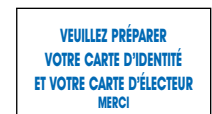

RÉF. 56368

Panneaux de signalisation pour élections

Panneau de signalisation intérieure et extérieure pour les élections.

Panneau en polycarbonate de 20 x 30 cm. Fixation murale par adhésif ou par vis (à préciser à la commande).

[+ d'infos sur doublet.com/209](http://d'infos.sur.doublet.com/209)

Réf.	Désignation	Par 1
56368	«Préparez votre carte d'électeur ...»	
55148	«Bureau de vote» avec une flèche à gauche	
55145	«Bureau de vote»	
56364	«Bureau de vote n°» avec une flèche à droite	29€HT
55147	«Bureau de vote» avec une flèche à droite	
56365	«Bureau de vote n°» avec une flèche à gauche	

Inauguration



► PRO

Ruban d'inauguration personnalisé

Ruban d'inauguration personnalisé à votre logo disponible en 3 longueurs.

Ruban d'inauguration en tissu Ottoman personnalisable à votre logo, vendu en rouleau de 5, 7,5 et 10 mètres et largeur de 9,5 cm.

[+ d'infos sur doublet.com/1wn](http://doublet.com/1wn)

Réf.	Désignation	Par 1
91057	Ruban inauguration au logo 5 m x 9,5 cm	128,80€ ^{HT}
91053	Ruban inauguration au logo 7,5 m x 9,5 cm	143,20€ ^{HT}
91058	Ruban inauguration au logo 10 m x 9,5 cm	157,60€ ^{HT}

*. Prix indiqué(s) fichiers d'impression fournis



► PRO

Ruban d'inauguration tricolore français

Ruban tricolore bleu/blanc/rouge proposé en 5 largeurs.

Ruban d'inauguration tricolore en rayonne vendu en rouleau de 10 et 25 mètres.

Disponible en plusieurs largeurs : 1 cm, 2,5 cm, 5,5 cm, 7,7 cm et 10 cm.

[+ d'infos sur doublet.com/1w3](http://doublet.com/1w3)

Réf.	Désignation	Par 1
30568	Ruban français longueur 25 m Largeur 10 mm	10,80€ ^{HT}
1357	Ruban français longueur 10 m Largeur 77 mm	21,60€ ^{HT}
1356	Ruban français longueur 10 m Largeur 100 mm	23,70€ ^{HT}
1358	Ruban français longueur 10 m Largeur 55 mm	14,90€ ^{HT}
50305	Ruban français longueur 25 m Largeur 25 mm	16€ ^{HT}



► PRO

Ruban d'inauguration de pays européens

Ruban d'inauguration en rayonne aux couleurs de pays européens vendu en rouleau de 10 mètres de long et 10 cm de large.

[+ d'infos sur doublet.com/1vt](http://doublet.com/1vt)

Réf.	Désignation	Par 1
7365	Ruban 10 m Pologne	
7359	Ruban 10 m Espagne	
7358	Ruban 10 m Italie	
7357	Ruban 10 m Allemagne	64,60€ ^{HT}
7356	Ruban 10 m Belgique	
17899	Ruban 10 m Europe	

Tout pour vos inaugurations...



Coussin pour inauguration

Le coussin pour vos inaugurations.

Velours grenat, avec ou sans franges dorées. Dimensions disponibles 30 x 30 cm ou 50 x 50 cm.

[+ d'infos sur doublet.com/1wd](http://doublet.com/1wd)

Réf.	Désignation	Par 1
3421	Coussin 30 x 30 cm sans franges	27,80€ ^{HT}
3627	Coussin 50 x 50 cm sans franges	40,70€ ^{HT}
3420	Coussin 30 x 30 cm avec franges dorées	42,70€ ^{HT}
3626	Coussin 50 x 50 cm avec franges dorées	51,50€ ^{HT}



Coussin d'inauguration personnalisé

Personnalisez votre coussin à l'image de votre événement!

Coussin en velours imprimé recto-verso, avec ou sans franges dorées personnalisé. Dimensions disponibles: 30 x 30 cm et 50 x 50 cm.

[+ d'infos sur doublet.com/1vo](http://doublet.com/1vo)

Réf.	Désignation	Par 1
91030	Coussin personnalisé 30 x 30 cm sans franges	77,30€ ^{HT}
91031	Coussin personnalisé 50 x 50 cm sans franges	89,60€ ^{HT}
91028	Coussin personnalisé 30 x 30 cm avec franges dorées	91,70€ ^{HT}
91029	Coussin personnalisé 50 x 50 cm avec franges dorées	100,90€ ^{HT}

*. Prix indiqué(s) fichiers d'impression fournis

Ciseaux pour inauguration

▲ Longueur totale : 19 cm

Paire de ciseaux d'inauguration dorés à l'or fin.

Ciseaux d'inauguration en acier forgé doré de 19 cm de long.

[+ d'infos sur doublet.com/1w8](http://doublet.com/1w8)

Réf.	Désignation	Par 1
100748	Ciseaux d'inauguration	33€ ^{HT}
100787	Gravure ciseaux 20 caractères	39€ ^{HT}



► PRO

Drapeau d'inauguration

Le drapeau spécial inauguration.

Drapeau tricolore en Ecofix avec velcro et cordon, disponible en plusieurs dimensions.

A préciser à la commande.

[+ d'infos sur doublet.com/1vy](http://doublet.com/1vy)

Réf.	Désignation	Par 1
102006	Drapeau d'inauguration moins de 1 m ²	39€ ^{HT}
102007	Drapeau d'inauguration de 1 à 2 m ²	59€ ^{HT}
37385	Drapeau d'inauguration sur-mesure	Sur devis

Éléments de décoration

Déclaration des Droits de l'Homme sous cadre A3

39€HT

A3



▶ ESSENTIEL

Déclaration des Droits de l'Homme sous cadre A3

Affiche de la Déclaration des Droits de l'Homme et du Citoyen, conforme à la loi Peillon pour les écoles, sous cadre.

Cadre mural clip clap en aluminium anodisé de 25 mm d'épaisseur. Ouverture vers l'avant. Fixation non fournie. Affiche de la déclaration fournie.

+ d'infos sur doublet.com/1a9b

Déclaration des Droits de l'Homme sous cadre A3 Réf. 113963 39€HT

La déclaration des Droits de l'Homme imprimée sur plaque



A1

▶ PRO

Déclaration des Droits de l'Homme A1 sur plexiglas

Déclaration des Droits de l'Homme et du Citoyen de 1789 imprimée sur une plaque de Plexiglass au format A1 (Conforme à la Loi Peillon).

Panneau mural en Plexiglass (format A1) avec impression de la Déclaration des droits de l'Homme entre deux plaques.

4 trous pré-perçés fixation murale et cache-vis fournis.

+ d'infos sur doublet.com/1a96

Déclaration des Droits de l'Homme A1 sur plexiglas Réf. 113962 99€HT

LIBERTE

Kit LIBERTE EGALITE FRATERNITE

Inscrivez la devise de la République française en lettres dorées sur vos bâtiments officiels.

Kit 24 lettres Altuglass (LIBERTE EGALITE FRATERNITE).

Lettre Baton Majuscule dorée de 20 cm. Fixation par goujons longs (fourni).

Autres options, nous consulter.

+ d'infos sur doublet.com/1a8c

Kit LIBERTE EGALITE FRATERNITE Réf. 113917 899€HT



Console murale

▶ PRO

Buste de la République - Marianne - de collection

▲ Poids : 20 kg

Buste de la République réalisé en plâtre composite. Console en option de 30 x 31 cm sur 27 cm de hauteur.

+ d'infos sur doublet.com/1wx



Hauteur 80 cm

Réf.	Désignation	Par 1
1341	Marianne de collection Classique 80 cm	989€HT
1340	Console murale version collection	540€HT



Modèle présenté : lambrequins tricolores plissage vertical.



Lambrequin tricolore

Possibilité de ruflette tous les mètres.

Lambrequins tricolores en EcofixR, disponible en 3 hauteurs (100, 150, 200 cm). Vendu au mètre linéaire. Disponible en tissu classé M1 sur devis.

+ d'infos sur doublet.com/1x2

Réf.	Désignation	Par 1
1385	Lambrequin tricolore en 100 cm, le mètre linéaire	13,40€HT
1386	Lambrequin tricolore en 150 cm, le mètre linéaire	23,70€HT
3047	Lambrequin tricolore en 200 cm, le mètre linéaire	27,80€HT
3565	Supplément plissage vertical (100 cm)	6,70€HT



Largeur : 1,50 m

Tissu tricolore en continu

Décorez vos mairies grâce aux rouleaux de tissu tricolore grand format.

Tissu tricolore de 150 cm de large, vendu en rouleau de 25 mètres.

+ d'infos sur doublet.com/4hu

Tissu tricolore en continu

Réf. 84231 248,20€HT



Cocardes tricolores

Cocardes tricolores avec pans en tissu, vendues en lot de 10. Diamètre 5 ou 8 cm.

+ d'infos sur doublet.com/1tg

Réf.	Désignation	Par 1
44808	. Diam. 5 cm (le lot de 10)	8,20€HT
44809	. Diam. 8 cm (lot de 10)	9,10€HT

Éléments de décoration

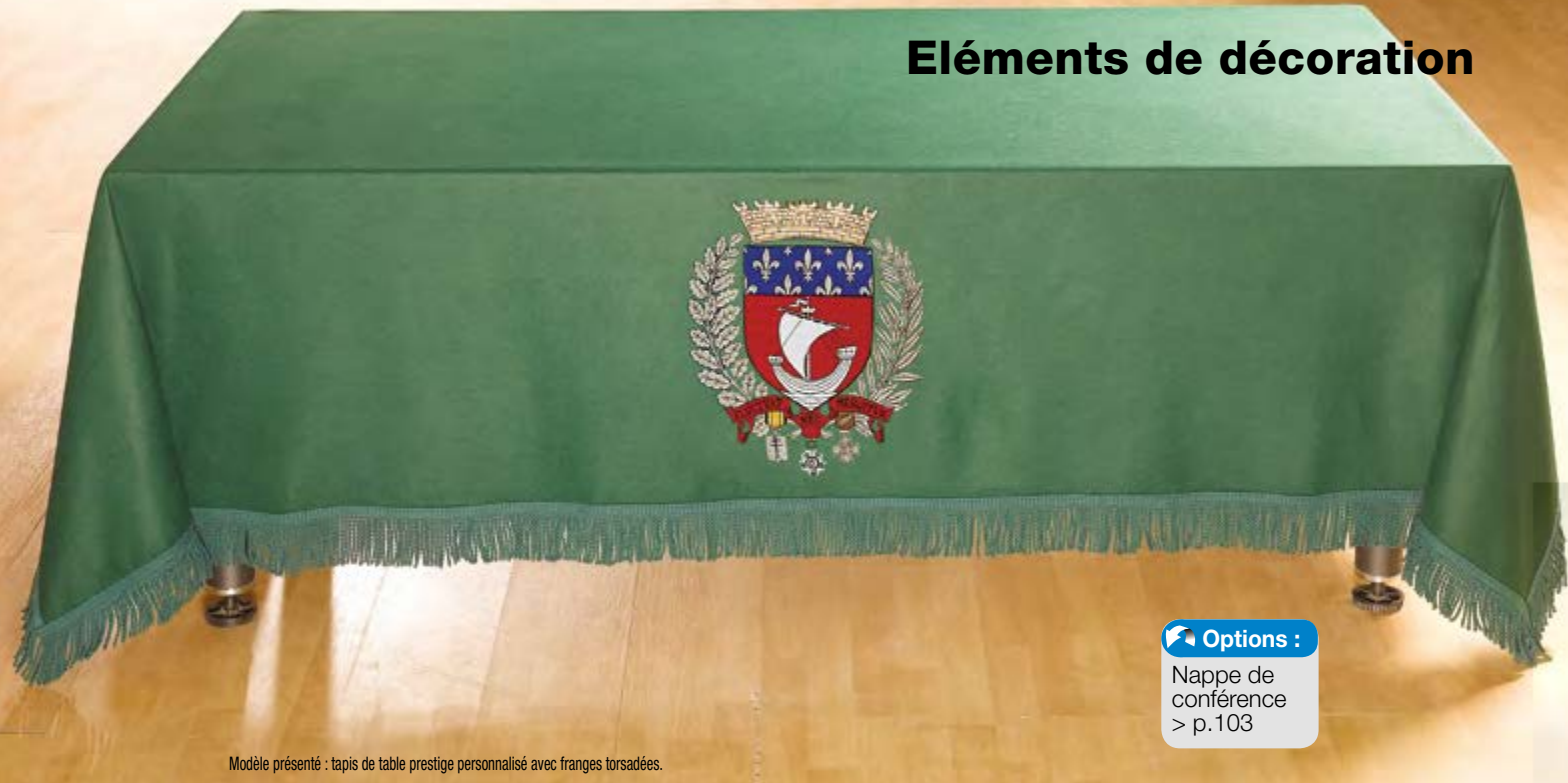

Modèle présenté : tapis de table prestige personnalisé avec franges torsadées.

Options :

Nappe de conférence
> p.103

PRO

Tapis de table prestige

Tapis de 180 cm de large vendu au mètre linéaire.
Deux coloris et deux finitions. Personnalisation par broderie possible.

[+ d'infos sur doublet.com/1xc](http://doublet.com/1xc)

Coloris disponibles



Version tapis coupé à vif, sans franges

Réf.	Désignation	Par 1
1364	Tapis de table classique non frangé vert	39,30€ ^{HT}
1363	Tapis de table classique non frangé grenat	

Version tapis avec franges torsadées

Réf.	Désignation	Par 1
1362	Tapis de table classique franges torsadées vert	69€ ^{HT}
1360	Tapis de table classique franges torsadées grenat	

ESSENTIEL

Tapis de table jetable

Tapis de table en intissé vert vendu au mètre linéaire (laize de 1.80 m) ou en bobine de 40 m (laize de 1.20 m). Indéchirable à sec.

[+ d'infos sur doublet.com/1xh](http://doublet.com/1xh)



Réf.	Désignation	Par 1
96808	Tapis table intissé vert - le ml	4,60€ ^{HT}
96672	Tapis de table intissé vert (bobine 40 ml)	120,50€ ^{HT}

“ Personnalisez vos tapis et nappes

avec un écusson de votre ville brodé à la main dans nos ateliers en France.

Demandez conseil à notre spécialiste ! ”



PRO

Tapis rouge de cérémonie

Pour agrémenter vos événements d'une touche d'élégance.

Disponible en deux versions : pour l'extérieur (gazon en polypropylène sur support latex) et pour l'intérieur (moquette polyamide de qualité classée au feu M3, montée sur une semelle latex). Largeurs 2 ou 4 m. Vendu au mètre linéaire.

En rouge ou grenat.

[+ d'infos sur doublet.com/1xm](http://doublet.com/1xm)

Réf.	Désignation	Par 1
46132	Tapis rouge de cérémonie, extérieur rouge, laize 2 m	29€ ^{HT}
46133	Tapis rouge de cérémonie, extérieur rouge, laize 4 m	52€ ^{HT}
46134	Tapis rouge de cérémonie, intérieur grenat, laize 2 m	49€ ^{HT}
46135	Tapis rouge de cérémonie, intérieur grenat, laize 4 m	99€ ^{HT}
46136	Surjet le mètre linéaire	5,30€ ^{HT}



Modèle présenté : tapis de cérémonie extérieur rouge.



Composez votre écharpe



► PRO

Echarpe personnalisée

Personnalisez vos écharpes officielles selon votre événement : conseil municipal enfants, élection de miss...

Echarpe en polyester Ottoman imprimée ou brodée disponible en deux tailles : 180 cm (adulte) et 150 cm (enfant). Largeur 9,5 cm.

Echarpe imprimée proposée avec plusieurs finitions.

[+ d'infos sur doublet.com/1uk](http://doublet.com/1uk)

Réf.	Désignation	Par 1
114023	Echarpe 150 cm imprimée sans franges	105€ ^{HT}
89016	Echarpe 180 cm imprimée sans franges	117€ ^{HT}
114024	Echarpe 150 cm imprimée + frange rayonne	129€ ^{HT}
49898	Echarpe 180 cm imprimée + franges rayonne or	131€ ^{HT}
114026	Echarpe 150 cm imprimée + glands or	146€ ^{HT}
114025	Echarpe 150 cm imprimée + glands argent	224€ ^{HT}
90082	Echarpe 180 cm imprimée + gland or	249€ ^{HT}
90083	Echarpe 180 cm imprimée + gland argent	
114028	Echarpe 150 cm brodée sans franges	
77554	Echarpe 180 cm brodée sans franges	

*. Prix indiqué(s) fichiers d'impression fournis



L'écharpe tricolore officielle brodée

► PRO

Echarpe tricolore brodée

La plus prestigieuse des écharpes tricolores.

Echarpe tricolore infroissable en damier alterné, semi-brillant, brodée main. Chaque lettre est brodée en fil d'or.

Disponible en deux longueurs 180 et 200 cm selon la taille du destinataire, à préciser lors de la commande.

[+ d'infos sur doublet.com/63r](http://doublet.com/63r)

Echarpe tricolore brodée Réf. 90084 **Sur devis**

*. Prix indiqué(s) hors frais de livraison

Une écharpe pour tous les élus

Echarpes et insignes

Écharpes tricolores

Tous nos modèles sont munis d'un coulant tricolore facilitant l'ajustement en longueur de l'écharpe.

Deux longueurs sont disponibles :

- Écharpe de 1,80 m

si vous mesurez moins d' 1,70 m

- Écharpe de 2 m

si vous mesurez plus d' 1,70 m.



Echarpe de maire



Echarpe d'adjoint

Echarpe tricolore à partir de

68€HT

ESSENTIEL

Echarpe tricolore

L'écharpe de maire tricolore standard.

Echarpe traditionnelle en tissu Ottoman, aspect mat.

Coulant tricolore pour ajuster la longueur.

[+ d'infos sur doublet.com/1ab4](http://doublet.com/1ab4)

Réf.	Désignation	Par 1
33331	Echarpe d'adjoint au Maire standard - 1.80 m de long	68€HT
33326	Echarpe de Maire standard - 1,80 m. de long	71€HT
33332	Echarpe d'adjoint au Maire standard - 2 m. de long	72€HT
33327	Echarpe de Maire standard - 2 m. de long	75€HT

PRO

Echarpe tricolore classique

L'écharpe de maire infroissable et brillante.

Echarpe tricolore traditionnelle en tissu polyester semi-brillant et infroissable.

Coulant tricolore pour ajuster la longueur.

Glands dorés et argentés détaillés et brillants.

[+ d'infos sur doublet.com/1ua](http://doublet.com/1ua)

Réf.	Désignation	Par 1
50076	Echarpe de Maire classique - 1.80 m de long	78€HT
33328	Echarpe de Maire classique - 2 m de long	83€HT
50048	Echarpe d'adjoint au Maire classique - 1.80 m de long	74€HT
33333	Echarpe d'adjoint au Maire classique - 2 m de long	79€HT

EXPERT

Echarpe tricolore Prestige

Echarpe infroissable par sa fabrication en damier alterné.

Echarpe infroissable et aspect semi-brillant. Coulant tricolore pour ajuster la longueur. Glands brillants. Boîte de rangement fournie.

[+ d'infos sur doublet.com/1u5](http://doublet.com/1u5)

Réf.	Désignation	Par 1
33329	Echarpe de Maire prestige - 1.80 m de long	95€HT
33330	Echarpe de Maire prestige - 2 m de long	102€HT
33334	Echarpe d'adjoint au Maire prestige - 1.80 m de long	91€HT
33335	Echarpe d'adjoint au Maire prestige - 2 m de long	98€HT



Ecrin de rangement pour écharpe

[+ d'infos sur doublet.com/1uf](http://doublet.com/1uf)

Ecrin de rangement pour écharpe

Réf. 50391 **29€HT**

Modèle présenté : écharpe prestige

Colliers de cérémonie



ESSENTIEL

Collier de cérémonie classique

Ruban tricolore Ottoman moiré. Entièrement réalisé à la main. Largeur : 80 cm. Sans doublure. Médaille avec Marianne diamètre 60 mm.

[+ d'infos sur doublet.com/1tv](#)

Réf.	Désignation	Par 1
52495	Collier classique Adjoint	131€ ^{HT}
52494	Collier classique Maire	135€ ^{HT}

PRO

Collier de cérémonie sans chaîne

Ruban tricolore Ottoman moiré. Entièrement réalisé à la main. Largeur 80 mm. Doublure satinée coloris uni. Médaille avec Marianne diamètre 60 mm.

[+ d'infos sur doublet.com/1u0](#)

Réf.	Désignation	Par 1
51046	Collier sans chaîne Maire	215€ ^{HT}
51047	Collier sans chaîne Adjoint	209€ ^{HT}

EXPERT

Collier de cérémonie avec chaîne

Ruban tricolore Ottoman moiré et chaîne en bronze. Entièrement réalisé à la main. Largeur 80 mm. Doublure satinée coloris uni. Médaille Marianne 60 mm.

[+ d'infos sur doublet.com/1tl](#)

Réf.	Désignation	Par 1
50383	Collier avec chaîne Adjoint	279€ ^{HT}
50382	Collier avec chaîne Maire	289€ ^{HT}



Ecrin de rangement pour collier à partir de

35€^{HT}

Ecrin de rangement pour collier

Pour offrir ou ranger vos colliers. Ecrin extérieur bleu et intérieur gris.

Format: 320 x 220 x 40 mm.

[+ d'infos sur doublet.com/1tg](#)

Ecrin de rangement pour collier

Réf. 50390 **35€^{HT}**

Options :

Vous cherchez une écharpe de maire personnalisée ?
> p.220

“ **Confiez-nous aussi la gravure**

de vos colliers de cérémonie et de vos médailles en nous contactant au

03 20 49 48 47 ”



Insignes et cocardes



Taille réelle

Insignes tête de coq

Fabriqués en bronze estampé. Insignes de poche. Fixation: broche.

[+ d'infos sur doublet.com/1sw](#)

Réf.	Désignation	Par 1
50330	Insigne tête de coq Maire Adjoint	19€ ^{HT}
50334	Insigne tête de coq Conseiller Municipal	
50329	Insigne tête de coq Maire	23€ ^{HT}



Zoom

Taille réelle

Insignes boutonnière tête de coq

Coloris or pour Maire, argent pour Adjoint et Conseiller. Hauteur : 13 mm. Fixation par clips.

[+ d'infos sur doublet.com/1sm](#)

Réf.	Désignation	Par 1
55335	Insigne boutonnière tête de coq Adjoint ou Conseiller	6€ ^{HT}
55334	Insigne boutonnière tête de coq Maire	7€ ^{HT}



Zoom

Taille réelle

Insignes boutonnière classiques

Pour Maire, Adjoint et Conseiller Municipal. Diamètre: 7 mm. Hauteur: 15 mm.

Fixation par clips.

[+ d'infos sur doublet.com/1sh](#)

Réf.	Désignation	Par 1
50319	Insigne boutonnière classique Maire	6€ ^{HT}
50322	Insigne boutonnière classique Maire Adjoint	
54334	Insigne boutonnière classique Conseil Municipal	

Insignes classiques

En métal doré, avec cocarde tricolore émaillée recouverte de résine pour protection.

Fixation : broche (pour revers).

[+ d'infos sur doublet.com/1sr](#)

Réf.	Désignation	Par 1
50336	Insigne classique Maire	20€ ^{HT}
50339	Insigne classique Maire Adjoint	
50341	Insigne classique Conseil Municipal	



ESSENTIEL

Cocardes tricolores adhésives

La cocarde qui se colle sur un pare-brise.

Impression en sérigraphie sur fond or pour Maire et fond argent pour les autres fonctions.

Diamètre : 75 mm.

[+ d'infos sur doublet.com/1tb](#)

Réf.	Désignation	Par 1
50038	Cocarde tricolore adhésive Maire	4€ ^{HT}
50039	Cocarde tricolore adhésive Maire Adjoint	
51967	Cocarde tricolore adhésive Conseiller Municipal	
50470	Cocarde tricolore Secrétaire de Mairie	
50471	Cocarde tricolore Conseiller Général	



PRO

Cocardes tricolores en polycarbonate

Imprimée sur un support en polycarbonate. Couleur or pour maire et argent pour les autres fonctions.

L. 85 x l. 115 mm, cocarde diamètre 75 mm.

Fournie avec ventouse.

[+ d'infos sur doublet.com/1t1](#)

Réf.	Désignation	Par 1
51790	Cocardes en polycarbonate A.R. Maire	20€ ^{HT}
51791	Cocardes en polycarbonate A.R. Maire Adjoint	
51792	Cocardes en polycarbonate A.R. Conseiller Municipal	
51793	Cocardes en polycarbonate A.R. Secrétaire de Mairie	
51794	Cocardes en polycarbonate A.R. Conseiller Général	



EXPERT

Cocardes tricolores métalliques

Métal doré avec cocarde tricolore émaillée recouverte de résine de protection.

Cocarde de diamètre 75 mm.

[+ d'infos sur doublet.com/1t6](#)

Réf.	Désignation	Par 1
51049	Cocarde métallique Maire + RF	32€ ^{HT}
51050	Cocarde métallique Maire Adjoint + RF	
51051	Cocarde métallique Conseiller Municipal + RF	
51495	Cocarde métallique tricolore RF sans texte	

Médailles



Médailles d'honneur du travail

La médaille d'honneur du travail récompense l'ancienneté des services effectués par toute personne salariée.

Médaille en bronze ou argent fournie avec ses attributs. Gravure en option.

[+ d'infos sur doublet.com/1ri](http://doublet.com/1ri)

Réf.	Désignation	Par 1
51203	Médaille du travail 20 ans bronze	18€ ^{HT}
51204	Médaille du travail 30 ans bronze	31€ ^{HT}
51205	Médaille du travail 35 ans bronze	39€ ^{HT}
55197	Médaille du travail 40 ans bronze	41€ ^{HT}
51209	Médaille du travail 20 ans argent	51€ ^{HT}
51220	Médaille du travail 30 ans argent	62€ ^{HT}
51221	Médaille du travail 35 ans argent	79€ ^{HT}
55198	Médaille du travail 40 ans argent	83€ ^{HT}
32881	Forfait gravure	12€ ^{HT}

*. Prix indiqué(s) fichiers d'impression fournis



Ecrin pour médaille

Un écrin pour ranger vos médailles.

Ecrin grainé bleu avec bouton poussoir doré. Disponible en deux tailles : L. 125 x l. 65 x h. 25 mm (présentoir intérieur satin) et L. 93 x l. 53 x h. 20 mm (présentoir intérieur velours).

[+ d'infos sur doublet.com/1pk](http://doublet.com/1pk)

Ecrin pour insigne

Réf. 38319 15€^{HT}

Ecrin pour médaille

Réf. 38320 15€^{HT}



Médailles régionale, départementale et communale

Médaille d'honneur pour élus et agents territoriaux (20, 30 et 35 ans de services). Médaille en bronze avec ses attributs. Gravure disponible en option.

[+ d'infos sur doublet.com/1r8](http://doublet.com/1r8)

Réf.	Désignation	Par 1
57599	Médaille d'honneur 20 ans bronze	31€ ^{HT}
57600	Médaille d'honneur 30 ans bronze	37€ ^{HT}
57601	Médaille d'honneur 35 ans bronze	58€ ^{HT}
32881	Forfait gravure	12€ ^{HT}

*. Prix indiqué(s) fichiers d'impression fournis



Médailles d'honneur des sapeurs pompiers

Médaille d'honneur attribuée aux sapeurs-pompiers officiers et sous-officiers.

Médaille en argent avec ses attributs. Gravure possible au revers de la médaille.

[+ d'infos sur doublet.com/1r3](http://doublet.com/1r3)

Réf.	Désignation	Par 1
52740	Médaille des pompiers 20 ans argent	89€ ^{HT}
51216	Médaille des pompiers 25 ans argent	128€ ^{HT}
51217	Médaille des pompiers 35 ans argent	130€ ^{HT}
51219	Médaille services exceptionnels argent	104€ ^{HT}
51218	Médaille services exceptionnels argent doré	133€ ^{HT}
32881	Forfait gravure	12€ ^{HT}

*. Prix indiqué(s) fichiers d'impression fournis



Médailles de l'Ordre du Mérite Agricole

La médaille de l'Ordre du Mérite Agricole est décernée pour récompenser des services exceptionnels rendus à l'agriculture.

Chaque médaille est vendue avec son insigne de boutonnière.

[+ d'infos sur doublet.com/1qo](#)

Réf.	Désignation	Par 1
52704	Ordre du mérite agricole Chevalier	67€ ^{HT}
52706	Ordre du mérite agricole Officier	86€ ^{HT}
48451	Ordre du mérite agricole Commandeur	582€ ^{HT}



Médailles de l'Ordre National de la Légion d'Honneur

Médaille de l'Ordre de la Légion d'Honneur.

Médaille en bronze avec ses attributs.

[+ d'infos sur doublet.com/1sc](#)

Réf.	Désignation	Par 1
52719	Ordre de la légion d'honneur Chevalier	97€ ^{HT}
43398	Ordre de la légion d'honneur Officier	135€ ^{HT}
43399	Ordre de la légion d'honneur Commandeur	262€ ^{HT}



Médailles de l'Ordre National du Mérite

La médaille de l'Ordre National du Mérite récompense les mérites distingués militaires ou civils.

Médaille en bronze ou argent avec ses attributs

[+ d'infos sur doublet.com/1s7](#)

Réf.	Désignation	Par 1
52736	Ordre national du mérite Chevalier	49€ ^{HT}
52726	Ordre national du mérite Officier	92€ ^{HT}
48452	Ordre national du mérite Commandeur	562€ ^{HT}



Médailles de la Jeunesse et des Sports

La médaille de la Jeunesse et des Sports récompense les personnes pour leur action au service de l'éducation physique et des sports.

Médaille en bronze avec ses attributs. Pas de gravure possible.

[+ d'infos sur doublet.com/1qt](#)

Réf.	Désignation	Par 1
51214	Médaille de la jeunesse et des sports bronze	21€ ^{HT}
51213	Médaille de la jeunesse et des sports argent	33€ ^{HT}
51215	Médaille de la jeunesse et des sports or	63€ ^{HT}



Médailles de l'Ordre des Palmes Académiques

Cette distinction honore les membres de la communauté éducative et enseignante.

Médaille livrée avec son attribut.

[+ d'infos sur doublet.com/1s2](#)

Réf.	Désignation	Par 1
52731	Ordre des palmes académiques Chevalier	28€ ^{HT}
52732	Ordre des palmes académiques Officier	52€ ^{HT}
48453	Ordre des palmes académiques Commandeur	299€ ^{HT}

Ecrin pour médaille

Un écrin pour ranger vos médailles.

Ecrin grainé bleu avec bouton poussoir doré. Disponible en deux tailles : L. 125 x l. 65 x h. 25 mm (présentoir intérieur satin) et L. 93 x l. 53 x h. 20 mm (présentoir intérieur velours).

[+ d'infos sur doublet.com/1pk](#)

Ecrin pour médaille Réf. 38320 15€^{HT}



Options :

Médaille d'Ordre des Arts et des Lettres, Couronne, médaille des Sapeurs Pompiers... , contactez-nous pour recevoir un devis.

Médailles



Diplômes de mariage

Diplôme de mariage et de noces imprimé sur un papier vergé couleur crème, texte noir. Personnalisé au nom de votre commune, enroulé avec un ruban tricolore.

[+ d'infos sur doublet.com/1p5](http://d'infos-sur-doublet.com/1p5)

Réf.	Désignation	Par 25
52698	Diplôme mariage	
52700	Diplôme noces d'argent 25 ans	8€ ^{HT}
52699	Diplôme noces d'or 50 ans	
53316	Diplôme noce de diamant 60 ans	
52701	Supplément nom de ville pour diplôme	2€ ^{HT}
52702	Sceau de cire	3€ ^{HT}

*. Prix indiqué(s) fichiers d'impression fournis



Médaille de mariage

Médaille en bronze. Diamètre 6,8 cm. Texte du code civil gravé au dos. Pas de gravure possible.

[+ d'infos sur doublet.com/1q9](http://d'infos-sur-doublet.com/1q9)

Réf.	Désignation	Par 1
36281	Médailles de mariage	43€ ^{HT}
38323	Ecrin bleu pour médaille de mariage	17€ ^{HT}



Médaille de la République

Médaille de diamètre 6 cm, en bronze argenté. Gravure possible au revers de la médaille.

[+ d'infos sur doublet.com/1q4](http://d'infos-sur-doublet.com/1q4)

Réf.	Désignation	Par 1
34520	Médaille République en argent	18€ ^{HT}
32881	Forfait gravure	12€ ^{HT}
38321	Ecrin de présentation pour médaille République	15€ ^{HT}

*. Prix indiqué(s) fichiers d'impression fournis



Médailles de la famille française

Médaille pour honorer les mères qui élèvent ou ont élevé de nombreux enfants. Médaille en bronze avec ses attributs. Gravure possible au dos.

[+ d'infos sur doublet.com/1qy](http://d'infos-sur-doublet.com/1qy)

Réf.	Désignation	Par 1
51201	Médaille de la famille française bronze	33€ ^{HT}
51202	Médaille de la famille française argent	47€ ^{HT}
51207	Médaille de la famille française or	58€ ^{HT}
32881	Forfait gravure	12€ ^{HT}

*. Prix indiqué(s) fichiers d'impression fournis



Médailles de reconnaissance des bons services

Médaille de 5 cm de diamètre en bronze disponible en plusieurs finitions. Possibilité de gravure au dos. Livrée sous pochette plastique.

[+ d'infos sur doublet.com/1rn](http://d'infos-sur-doublet.com/1rn)

Réf.	Désignation	Par 1
52879	Médaille bronze reconnaissance des bons services	47€ ^{HT}
52878	Médaille argent reconnaissance des bons services	51€ ^{HT}
52877	Médaille dorée reconnaissance des bons services	62€ ^{HT}
38322	Ecrin pour couronne et médailles de reconnaissance	15€ ^{HT}
32881	Forfait gravure	12€ ^{HT}

*. Prix indiqué(s) fichiers d'impression fournis



Drapeau de défilé

Drapeau fabriqué en faille rhodia de 100 x 120 cm. Tissu double épaisseur, triplure à l'intérieur, franges bouillon or au pourtour, pattes d'attache dorées et galon or pour la hampe, ainsi que lettrage brodé.



Options :

Drapeaux de défilés
> p.55



Draps mortuaires

Tricolore ou uni (blanc ou noir) en tissu Polyspun Marine. Finition frangé or filé ou argent sur demande. Doublure avec une toile écrue en option. Dimensions: 220 x 280 cm. Autre motifs sur devis.

[+ d'infos sur doublet.com/1vj](http://doublet.com/1vj)

Réf.	Désignation	Par 1
2636	Drap mortuaire tricolore	162€ ^{HT}
1378	Drap mortuaire noir ou blanc	
1376	Supplément pour doublure toile écrue pour drap mortuaire	104€ ^{HT}



Brassard tricolore

Brassard fabriqué en tissu de 7 cm de large et maintenu par élastique pour s'adapter à toutes les largeurs de bras.

[+ d'infos sur doublet.com/1v9](http://doublet.com/1v9)

Brassard tricolore Réf. 1349 5€^{HT}

Options :

Acréditiions et badges
> p.109



Brassard tricolore personnalisé

Brassard fabriqué en tissu tricolore de 7 cm de large et maintenu par élastique pour s'adapter à toutes les largeurs de bras.

Inscription imprimée de votre choix.

[+ d'infos sur doublet.com/63w](http://doublet.com/63w)

Brassard tricolore personnalisé Réf. 1347 16€^{HT}

Pour vos collectes de dons



Tronc pour quête

Tronc en acier de 5/10è d'épaisseur de 145 cm de haut et 10,5 cm de diamètre, disponible en deux versions: zingué ou laqué bleu. Equipé de pattes d'attache pour un cadenas.

Possibilité de personnalisation par adhésif sur demande.

[+ d'infos sur doublet.com/1uz](http://doublet.com/1uz)

Réf.	Désignation	Par 1	Par 50
1319	Tronc pour quête.	19€ ^{HT}	15€ ^{HT}
94337	Tronc pour quête acier zingué	20€ ^{HT}	
3177	Lot de 2 cadenas pour tronc de quête	4€ ^{HT}	3€ ^{HT}





Aménagez l'espace

Habilitez vos rues, vos places, aménagez vos squares, vos trottoirs, donnez du caractère, de l'harmonie à votre ville ou village. Nous disposons d'une large palette de mobilier urbain standard ou sur-mesure. Demandez conseil à notre spécialiste... et pour la pose, on s'occupe de tout !

231	Abris fumeurs
230 / 235	Abris voyageurs
256 / 261	Bancs
247 / 255	Barrières de ville
242 / 245	Bornes et potelets
268 / 270	Cendriers
278	Chariots et accessoires
261 / 272	Corbeilles
287	Equipements pour cimetière
266 / 267	Jardinières
282 / 285	Plaques de rue
238 / 241	Porte-cycles
279	Poubelles conteneurs
271 / 273	Poubelles d'extérieur
246	Protection pour arbres et poteaux
280 / 282	Signalisation routière
274 / 277	Supports pour sacs
263 / 265	Tables de pique-nique

Abris voyageurs



Abri
dôme
à partir de
2699€HT

PRO

Abri dôme

L'abri de voyageurs assemblable selon vos besoins. Ossature en acier galvanisé laqué. Fond, toiture et côtés en polyméthacrylate fumé.

Coloris par défaut RAL 8019. Autre coloris sur demande.

Deux modèles: abri junior (l. 215 x p. 150 x h. 270 cm) ou abri senior (l. 322 x p. 150 x h. 270 cm).

Banquette en option.

Abri livré complet avec fourreaux de scellement et notice de montage.

[+ d'infos sur doublet.com/18c](http://d'infos.sur.doublet.com/18c)

Abri junior (10 personnes)

Réf.	Désignation	Par 1
98406	Abri dôme junior avec 1 paroi (fond)	2699€HT
98407	Abri dôme junior avec 2 parois (fond + gauche)	2999€HT
98409	Abri dôme junior avec 2 parois (fond + droite)	
98410	Abri dôme junior avec 3 parois (fond + gauche + droite)	3299€HT
36861	Banquette polyester 1 mètre	329€HT
36862	Banquette polyester 2 mètres	499€HT

*. Prix indiqué(s) hors frais de livraison

Abri senior (20 personnes)

Réf.	Désignation	Par 1
98413	Abri dôme senior avec 1 paroi (fond)	3599€HT
98414	Abri dôme senior avec 2 parois (fond + gauche)	3999€HT
98415	Abri dôme senior avec 2 parois (fond + droite)	
98416	Abri dôme senior avec 3 parois (fond + gauche + droite)	4199€HT
36861	Banquette polyester 1 mètre	329€HT
36862	Banquette polyester 2 mètres	499€HT

*. Prix indiqué(s) hors frais de livraison



PRO

Abri transparent

L'abri de voyageur en version transparent.

Armature en tubes et cornières en acier galvanisé laqué. Coloris à préciser à la commande.

Poteaux en tubes carrés laqués de 50 x 50 mm. Arrière et côtés en panneaux vitrés Plexiglas® transparent 8 mm.

Deux modèles au choix:

- Abri 10 personnes: l. 100 x p. 275 x h. 200 cm.

- Abri 20 personnes: l. 175 x p. 345 x h. 200 cm.

Banquette en polyester en option.

[+ d'infos sur doublet.com/1c8](http://d'infos.sur.doublet.com/1c8)

Réf.	Désignation	Par 1
3639	Abri transparent - 10 personnes	3199€HT
3643	Abri transparent - 20 personnes	4799€HT
36861	Banquette polyester 1 mètre	329€HT

*. Prix indiqué(s) hors frais de livraison



PRO

Abri Natura

L'abri de voyageur en bois.

Abri en lames de pin horizontales traitées autoclave classe 3. Equipé de trois parois, avec ou sans fenêtres, et d'un banc.

Deux dimensions au choix :

l. 200 cm x p. 120 x h. 220 cm

l. 300 cm x p. 120 x h. 220 cm

De 6 à 10 personnes, livré pré-monté.

[+ d'infos sur doublet.com/1ak](http://d'infos.sur.doublet.com/1ak)

Réf.	Désignation	Par 1
83651	▣ Abri Natura 120 x 200 cm sans fenêtre	1499€HT
83652	▣ Abri Natura 120 x 200 cm avec fenêtres en Plexiglas	1599€HT
83653	Abri Natura 120 x 300 cm avec fenêtres en Plexiglas	1999€HT



Un espace fumeurs sans mégots !

EXPERT

Abri Fumeur Inclusive

Sobre et harmonieux, cet abri fumeur apporte une solution idéale au respect de la loi anti-tabac.

Structure acier polyzingué laqué gris anthracite avec panneaux en polycarbonate alvéolaire translucide.

Système de cendrier gouttière sur le pourtour.

Dimensions: l. 250 x p. 170 x h. 272 cm.

Disponible en version ouvert (3 parois) ou semi-ouvert (4 parois).

Options: adhésivage, chauffage d'appoint, panneaux polycarbonate transparent, autres coloris... (nous consulter)

+ d'infos sur doublet.com/1af

Réf.	Désignation	Par 1
85867	Abri Fumeur Inclusive - 3 parois	3590€ ^{HT}
85879	Abri Fumeur Inclusive - 4 parois	4290€ ^{HT}

*. Prix indiqué(s) hors frais de livraison



Modèle présenté : abri ouvert 3 parois avec panneaux en polycarbonate transparent (option).



Chauffage d'appoint en option

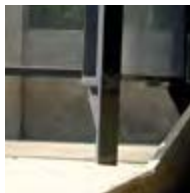

Fixations par platine



Parois transparentes



Support de toiture en acier zingué



Cendrier en gouttière



Nettoyage rapide

Options :

Nos cendriers > p.270

ESSENTIEL

Abri Fumeurs Mistral

Conforme à la loi anti-tabac: un abri pour fumeurs.

Économique et design il est fourni avec deux bancs.

Piliers en bois exotique sur bases en acier électrozingué. Support de toiture et arche de toit en acier zingué. Parois transparentes en Plexiglas®.

Toit en polycarbonate alvéolaire.

Dimensions : l. 200 x p. 200 cm x h. 220 cm.

L'abri comprend 2 bancs assis / debout de 100 cm de longueur.

Disponible en deux versions : 3 et 4 parois.

Fixation sur platine (fixations non fournies).

+ d'infos sur doublet.com/1aa

Réf.	Désignation	Par 1
85960	Abri Fumeurs Mistral - 4 côtés	3199€ ^{HT}
85963	Abri Fumeurs Mistral - 3 côtés	2599€ ^{HT}

*. Prix indiqué(s) hors frais de livraison



GARANTIE 10 ANS

Abri mistral 4 côtés avec 1 banc

Abris vélos



L'alliance parfaite du bois et de l'acier pour protéger vos deux roues.

► PRO

Abri Vancouver

Un abri pour deux roues modulable selon votre environnement.

Abri en acier galvanisé ou laqué. Toit en tôle acier. Bardage en bois, PMMA, aluminium imprimé ou bâche PVC, de 200 cm de large assemblable.

Poteau sur platine pour fixation dans le sol.

[+ d'infos sur doublet.com/1a6o](http://doublet.com/1a6o)

Réf.	Désignation	Par 1
113904	Structure travée suivante - Vancouver	1690€ ^{HT}
113903	Structure travée initiale - Vancouver	1890€ ^{HT}
113905	Habillage bois - Vancouver	269€ ^{HT}
113906	Habillage plexi - Vancouver	420€ ^{HT}
113907	Adhésivage plexiglass - abri Vancouver	Sur devis

*. Prix indiqué(s) hors frais de livraison



Abri
Vancouver
à partir de
1690€^{HT}

“ Installation partout en France !

Nous confier le montage de vos installations, c'est la garantie d'une pose conforme à vos attentes et aux normes de sécurité, dans le respect des délais et des prix.

03 20 49 48 47
un conseiller
à votre service ”





Fabrication

Fabricant avant tout, Doublet vous donne la garantie :

- . de produits 100% adaptés à vos besoins, robustes et réalisés dans le respect des normes de sécurité,
- . de compter sur l'expertise de nos techniciens,
- . de bénéficier de la technologie avancée de notre système de production.



Des produits 100% adaptés à vos besoins...
Doublet, le meilleur service de A à Z !

Abris à vélos à poser

Modulable avec ses rangées additionnelles

PRO

Abris pour deux-roues Deauville

▲ Nombre de vélos : 6

Abris résistant et modulable par ajout de travées supplémentaires.

Structure en tube d'acier de 30 mm de diamètre. Toiture transparente en panneaux de polycarbonate alvéolé traités anti-UV. Parois latérales en tôle poudrée polyester (coloris vert).

Dimensions : l. 220 x p. 220 x h. 205 cm.

Poids 88 kg. Capacité de 6 vélos.

Fixation au sol par chevilles (non fournies).

Ratelier à vélos non fourni.

[+ d'infos sur doublet.com/1b4](http://doublet.com/1b4)



Abris pour deux-roues Deauville à partir de **999€HT**

Réf.	Désignation	Par 1
69794	Abris Deauville - travée initiale	999€HT
69795	Abris Deauville - travée suivante	649€HT
87495	Ratelier pour 6 vélos	139€HT

Options :

Nos porte-cycles > p.238

L'abri idéal sur un parking

PRO

Abris pour deux-roues Trouville

▲ Nombre de vélos : 6

Pratique et modulable, cet abri peut s'allonger à l'infini par travées de 6 vélos.

Armature en tubes d'acier galvanisé recouverte de panneaux de polycarbonate alvéolaire.

Dimensions d'une travée:

l. 220 x p. 220 x h. 210 cm. Capacité de 6 vélos.

Ratelier à vélos non fourni.

[+ d'infos sur doublet.com/18r](http://doublet.com/18r)

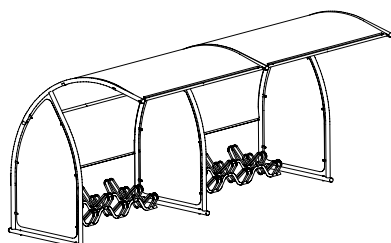

Réf.	Désignation	Par 1
98159	Abris Trouville travée initiale	1249€HT
98160	Abris Trouville travée suivante	829€HT
87495	Ratelier pour 6 vélos	139€HT

Porte-cycles

Porte-cycles publicitaires à poser



Porte-cycles
publicitaire Anvers
à partir de

289€HT

PRO

Porte-cycles publicitaire Anvers

- ▲ Nombre de vélos : 6
- ▲ Largeur totale : 105 cm

Porte-cycle publicitaire sur roulettes avec un panneau A1 imprimé ou une vitrine. Range-vélos en acier galvanisé. Dimensions : l. 105 x p. 39 x h. 175 cm. Panneau d'affichage de taille A1 recto-verso proposé en deux versions :
- Panneau en aluminium imprimable recto-verso (à adhésiver).
- Cadre en aluminium type clip-clap permettant un changement rapide et facile des visuels papier.

[+ d'infos sur doublet.com/15f](http://d'infos.sur.doublet.com/15f)

Réf.	Désignation	Par 1
98151	Porte-cycles avec panneau à adhésiver	289€HT
98152	Porte-cycles avec cadre aluminium clip-clap	359€HT



Communiquez auprès des cyclistes



PRO

Porte-cycles publicitaire Brugge

- ▲ Nombre de vélos : 2
- ▲ Largeur totale : 70 cm, 105 cm

Le range-vélo avec un porte-affiche de grande taille.

Range-vélos sur roulettes en acier galvanisé.

Dimensions :

- Version A3: l. 70 x p. 39 x h. 41 cm.
- Version A2: l. 105 x p. 39 x h. 60,5 cm.
- Version A1: l. 105 x p. 39 x h. 89 cm.

Installation du visuel très rapide grâce au système de cadre aluminium clip-clap.

[+ d'infos sur doublet.com/15a](http://d'infos.sur.doublet.com/15a)

Réf.	Désignation	Par 1
98154	Porte-cycles Brugge A3	249€HT
98155	Porte-cycles Brugge A2	289€HT
98156	Porte-cycles Brugge A1	309€HT



PRO



Porte-cycles publicitaire Gand

- ▲ Nombre de vélos : 6
- ▲ Largeur totale : 107 cm

Range-vélos 6 griffes à poser, devant votre établissement, avec une surface personnalisée.

Structure en acier galvanisé laqué. Préciser le coloris RAL à la commande.

Dimensions : l. 107 x p. 70 x h. 109 cm. Zone personnalisable par adhésif de dimension 100 x 18 cm (Prix hors personnalisation).

[+ d'infos sur doublet.com/155](http://d'infos.sur.doublet.com/155)

Porte-cycles publicitaire Gand Réf. 98157 **339€HT**

Le Top du top !

Un parc à vélos à 2 niveaux

Range-vélos
Duplex
à partir de

1899€HT



EXPERT 

Range-vélos Duplex

- ▲ Nombre de vélos : 4, 6, 12
- ▲ Largeur totale : 90 cm, 128 cm, 240 cm

Le range vélo sur deux étages qui optimise l'espace et limite l'encombrement. Range-vélos en acier galvanisé pour une utilisation en intérieur ou en extérieur. Permet un rangement des vélos sur deux étages, pour limiter l'encombrement. Existe en 3 versions: 4 vélos, 6 vélos ou 12 vélos.

[+ d'infos sur doublet.com/6g9](http://doublet.com/6g9)

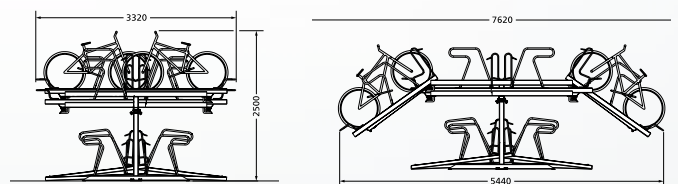

Réf.	Désignation	Par 1
109436	Range vélo Duplex - 4 places	1899€HT
109437	Range vélo Duplex - 6 places	2199€HT
109438	Range vélo Duplex - 12 places	3999€HT



PRO

Porte-cycles Oslo

- ▲ Nombre de vélos : 2
- ▲ Largeur totale : 140 cm

Porte-cycles sur potelets facile à installer, simple à utiliser!

Tube en acier zingué bichromaté (diam 7,5 cm). Peinture cuite au four pour une meilleure tenue dans le temps. Coloris RAL 3005 (rouge foncé). Dimensions: L. 140 x p. 7,5 x h. 86 cm. Tube cintré Ø 30 mm. Fixation non fournies.

[+ d'infos sur doublet.com/17n](http://doublet.com/17n)

Porte-cycles Oslo Réf. 94418 **189€^{HT}**

Porte-cycles
Goetborg
à partir de

95€^{HT}



PRO

Porte-cycles Goetborg

- ▲ Nombre de vélos : 2
- ▲ Largeur totale : 7,5 cm

Poteau pratique et peu encombrant permettant de poser un vélo de chaque côté.

Potelet porte-cycles pour garer 2 vélos. Tube en acier zingué bichromaté vert RAL 6005 de 75 mm de diamètre. Dimensions: L. 50 x p. 7,5 x h. 86 cm. Griffe Ø 16 mm. Livré prêt à poser.

[+ d'infos sur doublet.com/16t](http://doublet.com/16t)

Porte-cycles Goetborg Réf. 94417 **95€^{HT}**



EXPERT



Porte-cycles Maastricht

- ▲ Nombre de vélos : 6
- ▲ Largeur totale : 208 cm

Rangez jusqu'à 6 vélos sur un minimum d'espace grâce aux 3 emplacements décalés en hauteur avec rail d'accès et de soutien.

Structure en acier galvanisé à chaud avec deux platines pré-perçées. Dimensions: L. 208 x l. 98 x h. 65 cm. Livré en kit (4 pièces). Fixations non fournies. Montage facile.

[+ d'infos sur doublet.com/16o](http://doublet.com/16o)

Porte-cycles Maastricht Réf. 112 **239€^{HT}**



EXPERT



Porte-cycles Amsterdam

- ▲ Nombre de vélos : 6
- ▲ Largeur totale : 229 cm

Porte-cycles élégant et résistant pour 6 vélos.

Porte-cycles en acier galvanisé laqué époxy. Couleur unique : Vert RAL 6005. Dimensions: l. 229 x p. 37 x h. 58 cm. Poids : 29 kg. Fixation sur platine.

[+ d'infos sur doublet.com/178](http://doublet.com/178)

Porte-cycles Amsterdam Réf. 94405 **249€^{HT}**

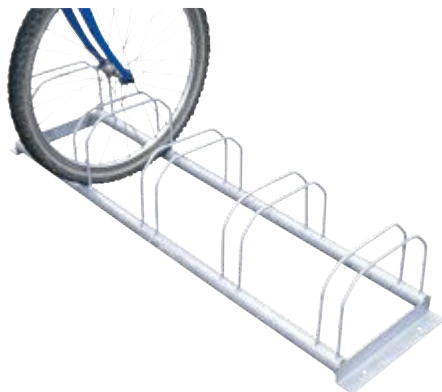

PRO



Porte-cycles Haarlem

- ▲ Nombre de vélos : 5
- ▲ Largeur totale : 141 cm

Modèle à poser pouvant accueillir 5 vélos.

Tube en acier galvanisé d'un diamètre de 8 mm. Dimensions : l. 141 x p. 34 x h. 16 cm. Possibilité de fixation au sol par chevillage (non fourni).

[+ d'infos sur doublet.com/64i](http://doublet.com/64i)

Porte-cycles Haarlem Réf. 22856 **85€^{HT}**



PRO

Porte-cycles Stockholm

▲ Nombre de vélos : 1

▲ Largeur totale : 39 cm

Porte-cycle pour un vélo, à fixer au sol ou à sceller.

Tubes d'acier galvanisé et laqué de 4,8 cm de diamètre. Coloris RAL vert 6005 par défaut.

Autres coloris disponibles sur demande.

Deux modèles disponibles :

- Version à sceller : l. 39 x p. 4,8 x h. 120 cm.

- Version sur platine : l. 39 x p. 4,8 x h. 90 cm.

En option: Personnalisation par adhésivage d'un visuel 25 x 17 cm.

[+ d'infos sur doublet.com/17s](#)

Réf.	Désignation	Par 1
94420	Stockholm à sceller	189€^{HT}
94419	Stockholm sur platine	
94421	Adhésif pour personnalisation porte-cycles Stockholm	19€^{HT}



ESSENTIEL

Porte-cycles Eindhoven

▲ Nombre de vélos : 3, 5, 10

▲ Largeur totale : 112 cm, 187 cm

Élégant et fonctionnel, le porte-cycles Eindhoven mixe l'acier électrozingué au bois exotique impu-trescible pour 3 à 10 vélos.

Structure en acier électrozingué et bois exotique impu-trescible. Dimensions :

- Version 3 places: l. 112 x p. 38,5 cm

- Version 5 et 10 places: l. 187,3 x p. 38,5 cm

Fixation par platine (fixations non fournies).

[+ d'infos sur doublet.com/16y](#)

Réf.	Désignation	Par 1
87292	Eindhoven - 3 places	229€^{HT}
87294	Eindhoven - 5 places	279€^{HT}
87295	Eindhoven - 10 places (5 face à face)	329€^{HT}



ESSENTIEL

Porte-cycles Copenhagen

▲ Nombre de vélos : 6, 10, 20

▲ Largeur totale : 98 cm, 171 cm, 342 cm

Porte-cycles auto-portant en face à face avec un encombrement réduit pour garer de 6 à 20 vélos.

Tubes rectangles de 30 x 30 mm et tubes ronds de diamètre 20 mm en acier zingué. Dimensions :

p. 45 x h. 45 cm Disponible en trois largeurs :

- largeur 98 cm (6 vélos)

- largeur 171 cm (10 vélos)

- largeur 342 cm (20 vélos)

[+ d'infos sur doublet.com/16j](#)

Réf.	Désignation	Par 1
98127	Copenhagen 6 places	199€^{HT}
98128	Copenhagen 10 places	279€^{HT}
98129	Copenhagen 20 places	599€^{HT}



EXPERT

Porte-cycles Larvik

▲ Nombre de vélos : 2, 4, 6

▲ Largeur totale : 70 cm, 140 cm, 210 cm

Compact et assemblable, ce range-vélos offre un gain de place par l'alternance du rangement haut et bas.

Structure en acier galvanisé. Capacité de 2 à 6 vélos. Dimensions: p. 120 x h. 80 cm.

Disponible en trois versions:

- largeur 70 cm (2 vélos)

- largeur 140 cm (4 vélos)

- largeur 210 cm (6 vélos)

[+ d'infos sur doublet.com/164](#)

Réf.	Désignation	Par 1
98130	Larvik 2 places	219€^{HT}
98131	Larvik 4 places	429€^{HT}
98132	Larvik 6 places	649€^{HT}



PRO

Porte-cycles Luxembourg

▲ Nombre de vélos : 6, 10, 12

▲ Largeur totale : 302 cm, 472 cm, 557 cm

Porte-cycles assemblable pouvant accueillir tout type de cadenas.

Structure en acier galvanisé de 48 mm de diamètre. Une attache par cycle convenant à tout type de cadenas. Dimensions: p. 75 x h. 86 cm. Visserie et notice fournies. Disponible en trois versions :

- largeur 302 cm (6 vélos)

- largeur 472 cm (10 vélos)

- largeur 557 cm (12 vélos)

[+ d'infos sur doublet.com/15z](#)

Réf.	Désignation	Par 1
98133	Luxembourg 6 places	349€^{HT}
98134	Luxembourg 10 places	589€^{HT}
98135	Luxembourg 12 places	699€^{HT}



ESSENTIEL

Porte-cycles Almere

▲ Nombre de vélos : 5

▲ Largeur totale : 132 cm

Porte-cycles à poser permettant un encombrement réduit.

Structure en acier électrozingué. Modèle à poser sans fixation. Dimensions :

l. 132 x p. 33 x h. 25 cm. Poids 8,5 kg.

[+ d'infos sur doublet.com/169](#)

Porte-cycles Almere Réf. 90587 **59€^{HT}**

EXPERT

Porte-cycles Viborg

▲ Nombre de vélos : 6

▲ Largeur totale : 216 cm

Un porte-cycles mobile pour ranger jusqu'à 6 deux-roues.

Structure en acier galvanisé composé de 6 emplacements avec des hauteurs décalées. Dimensions: l. 216 x p. 50 x h. 55 cm.

Structure mobile sans fixation.

[+ d'infos sur doublet.com/187](#)

Porte-cycles Viborg Réf. 36729 **159€^{HT}**

Porte-cycles

Griffe à vélo
Tilburg
à partir de

15€HT

Une griffe pour deux-roues qui se fixe sur un mur ou un poteau

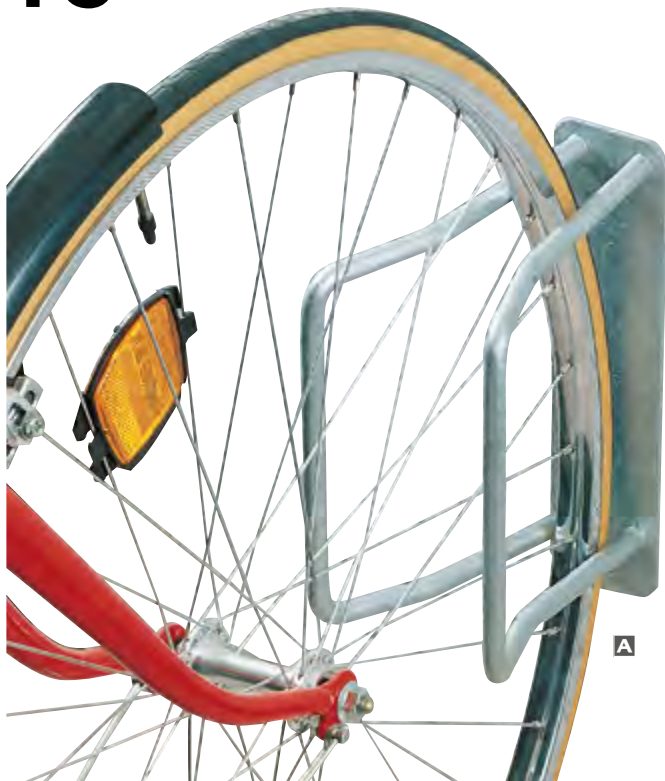

PRO

Griffe à vélo Tilburg

▲ Nombre de vélos : 1

▲ Largeur totale : 10 cm

Griffe pour 1 vélo qui se fixe facilement à un mur ou un poteau.

Structure en acier galvanisé. La griffe se fixe facilement à un mur ou un poteau (recto seul ou recto-verso).

Dimensions : l. 28,5 x h. 20 cm.

Fixations non fournies.

[+ d'infos sur doublet.com/5vp](http://d'infos.sur.doublet.com/5vp)

Réf.	Désignation	Par 1	Par 10
17803	A - Griffe Tilburg simple murale	19€HT	15€HT
127	B - Griffe Tilburg sur potelet recto-verso, 2 places (modèle à sceller dans le sol).	39€HT	35€HT
126	C - Griffe Tilburg sur potelet recto, 1 place.	29€HT	25€HT
125	D - Griffe Tilburg orientable pour fixation murale 1 place (modèle indépendant à sceller dans un mur).	39€HT	35€HT

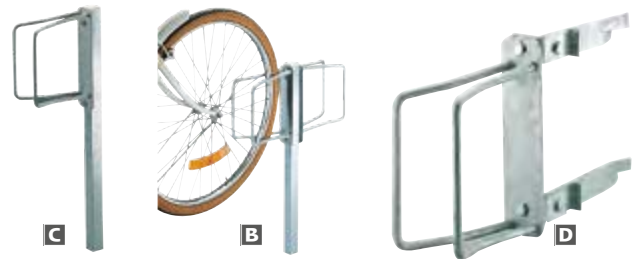

Porte-vélos
Rotterdam
à partir de

19€HT



PRO

Porte-vélos Rotterdam

▲ Nombre de vélos : 1

▲ Largeur totale : 35 cm

Porte-cycle pour un vélo, simple d'utilisation.

Structure en tube d'acier galvanisé à chaud de 20 mm de diamètre.

Dimensions : l. 55 x p. 35 x h. 60 cm.

Hauteur à sceller : 20 cm.

[+ d'infos sur doublet.com/150](http://d'infos.sur.doublet.com/150)

Réf.	Désignation	Par 1	Par 10
44805	Porte-cycle Rotterdam.	25€HT	19€HT

Porte-cycles
Anderlecht
à partir de

15€HT



PRO

Porte-cycles Anderlecht

▲ Nombre de vélos : 1

▲ Largeur totale : 25 cm

Le porte-cycle le moins encombrant !

Tube en acier galvanisé à chaud de 20 mm de diamètre. A sceller.

Dimensions : l. 25 x h. 77 cm.

[+ d'infos sur doublet.com/14v](http://d'infos.sur.doublet.com/14v)

Réf.	Désignation	Par 1	Par 10
44804	Porte-cycles Anderlecht	19€HT	15€HT

ESSENTIEL 

Porte-cycles Ostende

▲ Nombre de vélos : 1

▲ Largeur totale : 25 cm

Porte-cycles modulable disponible en version murale ou à poser.

Structure en acier électrozingué.

Porte-cycles assemblable à fixer au sol ou sur un mur.

Dimensions : l. 25 x p. 20 x h. 42 cm.

Poids 2,5 kg.

Vendu en kit comprenant: un support vélo, deux embases et boulons de fixation.

[+ d'infos sur doublet.com/15p](#)

Porte-cycles Ostende Réf. 94406 **29€^{HT}**



Porte-cycles Ostende à partir de

29€^{HT}



Fixez à la bonne hauteur votre porte-vélos

Un porte-cycles mural doit être fixé entre 20 et 40 cm du sol pour une bonne tenue du deux-roues.

Adaptables sur un mur ou au sol

ESSENTIEL 

Porte-cycles Assen

▲ Nombre de vélos : 5

▲ Largeur totale : 183 cm

Garez 5 vélos droits ou en épi pour économiser de la place.

Structure en tubes d'acier zingué de 50 x 45 mm.

3 points d'accroche. Fixations non fournies.

Dimensions: l. 183 x p. 27 x h. 32 cm.

2 versions à choisir : droit ou incliné.

Pieds en option (sur devis).

[+ d'infos sur doublet.com/14q](#)

Réf.	Désignation	Par 1
98118	Porte-cycles Assen droit mural	99€^{HT}
98119	Porte-cycles Assen incliné mural	
110087	Paire de pieds pour porte-cycles Assen	29€^{HT}



PRO 

Porte-cycles Malmo

▲ Nombre de vélos : 10

▲ Largeur totale : 200 cm

Porte-cycles jusqu'à 20 vélos.

Structure en acier

Dimensions: l. 200 x p. 30 x h. 31 cm.

Poids : 7kg.

A fixer au sol avec 4 boulons

(fixations non fournies).

[+ d'infos sur doublet.com/5vu](#)

Porte-cycles Malmo Réf. 101273 **229€^{HT}**



PRO 

Porte-cycles La Haye

▲ Nombre de vélos : 2

▲ Largeur totale : 110 cm

Porte-cycles à sceller pour ranger deux vélos.

Structure en tube d'acier de 50 mm de diamètre. A sceller. Deux finitions au choix : galvanisé ou galvanisé et laqué.

Couleur RAL par défaut 6005 (vert).

Autre RAL possible sur demande.

Dimensions : l. 110 x p. 25 x h. 75 cm.

[+ d'infos sur doublet.com/4hz](#)

Réf.	Désignation	Par 1
44806	Porte-cycles La Haye galvanisé à sceller	84€^{HT}
44807	Porte-cycles La Haye galvanisé et laqué à sceller	112€^{HT}

Version standard



PRO

Potelet Surcouf

▲ Hauteur hors-sol : 80 cm

▲ Amovible : Oui

Potelet boule Surcouf classique, fixe ou amovible.

Potelet en acier galvanisé seul ou laqué.

Dimensions : hauteur totale 100 cm (fixe) ou 96 cm (amovible), diam. 7,6 cm. Poids: 6,5 kg.

[+ d'infos sur doublet.com/1cn](http://doublet.com/1cn)

Réf.	Désignation	Par 1	Par 10
69641	Surcouf fixe galvanisé	59€ ^{HT}	39€ ^{HT}
69642	Surcouf amovible galvanisé	89€ ^{HT}	79€ ^{HT}
69643	Surcouf fixe galvanisé et laqué	85€ ^{HT}	59€ ^{HT}
69644	Surcouf amovible galvanisé et laqué	109€ ^{HT}	99€ ^{HT}



PRO

Potelet Kendo

▲ Hauteur hors-sol : 83 cm

▲ Amovible : Oui

Potelet à gorge simple amovible ou fixe.

Potelet en acier galvanisé et laqué. Dimensions : diam.

10,2 cm, hauteur hors-sol 83 cm, hauteur totale 100 (amovible) ou 110 cm, poids 11kg (fixe) ou 10kg.

[+ d'infos sur doublet.com/1dc](http://doublet.com/1dc)

Réf.	Désignation	Par 1	Par 10
69636	Kendo fixe galvanisé	59€ ^{HT}	49€ ^{HT}
69638	Kendo amovible galvanisé	95€ ^{HT}	89€ ^{HT}
69639	Kendo fixe galvanisé et laqué	79€ ^{HT}	69€ ^{HT}
69640	Kendo amovible galvanisé et laqué	119€ ^{HT}	99€ ^{HT}



PRO

Potelet anti-stationnement

▲ Hauteur hors-sol : 90 cm

▲ Amovible : Non

Potelet fixe en acier pour limiter ou empêcher le stationnement.

Tube d'acier galvanisé ou galvanisé laqué avec bouchon en plastique. Scellement dans le sol de 30 cm.

Disponible en 3 diamètres: 6 cm (poids 3,4 kg), 8 cm (poids 4,6 kg) et 10 cm (poids 12 kg).

[+ d'infos sur doublet.com/1dm](http://doublet.com/1dm)

Réf.	Désignation	Par 1	Par 10
11383	anti-stationnement laqué 60 x 2 mm	39€ ^{HT}	35€ ^{HT}
3605	anti-stationnement laqué 80 x 2 mm	49€ ^{HT}	45€ ^{HT}
22855	anti-stationnement laqué 100 x 3,5 mm	65€ ^{HT}	59€ ^{HT}

Version accessibilité



PRO  

Potelet Surcouf Access

- ▲ Hauteur hors-sol : 120 cm
- ▲ Amovible : Oui

Le potelet boule Surcouf, fixe ou amovible, en version accessibilité !

Potelet en acier galvanisé et laqué avec tête blanche.

Dimensions : hauteur hors-sol 120 cm, diam. 7,6 cm. Poids: 8 kg.

[+ d'infos sur doublet.com/19u1](#)

Réf.	Désignation	Par 1	Par 10
98147	Surcouf fixe laquage «accessibilité»	95€^{HT}	69€^{HT}
98148	Surcouf amovible «accessibilité»	119€^{HT}	109€^{HT}

Version standard



PRO

Potelet Surcouf Elasto

- ▲ Hauteur hors-sol : 80 cm
- ▲ Amovible : Non

Potelet boule Surcouf à mémoire de forme.

Potelet en polyuréthane à sceller. Disponible en 4 coloris.

Diamètre 10 cm.

Poids 3,4 kg.

[+ d'infos sur doublet.com/19ag](#)

Réf.	Désignation	Par 1
112953	Surcouf elasto anthracite	
112954	Surcouf elasto marron	139€^{HT}
112952	Surcouf elasto vert	
112951	Surcouf elasto noir	

Version accessibilité



PRO 

Potelet Surcouf Elasto accessibilité

- ▲ Hauteur hors-sol : 130 cm
- ▲ Amovible : Non

Potelet boule Surcouf à mémoire de forme, conforme aux normes accessibilité !

Potelet en polyuréthane à sceller.

Diam. 10 cm. Poids 5,8 kg.

[+ d'infos sur doublet.com/19c9](#)

Réf.	Désignation	Par 1
113038	Surcouf elasto accessibilité marron	215€^{HT}
113034	Surcouf elasto accessibilité noir	



PRO  

Potelet Kendo Access

- ▲ Hauteur hors-sol : 120 cm
- ▲ Amovible : Oui

Potelet à gorge Kendo conforme aux normes d'accessibilité, disponible fixe ou amovible !

Potelet en acier galvanisé et laqué.

Dimensions: hauteur hors-sol 120 cm, diam. 10,2 cm. Poids: 11 kg.

[+ d'infos sur doublet.com/g73](#)

Réf.	Désignation	Par 1	Par 10
98149	Kendo fixe «accessibilité»	89€^{HT}	79€^{HT}
98150	Kendo amovible «accessibilité»	129€^{HT}	109€^{HT}



PRO

Potelet Kendo Elasto

- ▲ Hauteur hors-sol : 80 cm
- ▲ Amovible : Oui

Potelet à gorge Kendo à mémoire de forme.

Potelet en polyuréthane à sceller.

Disponible en 4 coloris.

Diamètre 10 cm.

Poids : 3,4 kg

[+ d'infos sur doublet.com/19al](#)

Réf.	Désignation	Par 1
113020	Kendo elasto marron	
113011	Kendo elasto noir	140€^{HT}
113014	Kendo elasto vert	
113018	Kendo elasto anthracite	
113024	Autocollant rétro réfléchissant	2,50€^{HT}



PRO 

Potelet Kendo Elasto accessibilité

- ▲ Hauteur hors-sol : 130 cm
- ▲ Amovible : Non

Potelet à gorge à mémoire de forme Kendo, en version accessibilité.

Potelet en polyuréthane à sceller.

Disponible en 2 coloris.

Diam. 10 cm. Poids 5,8 kg.

[+ d'infos sur doublet.com/19c4](#)

Réf.	Désignation	Par 1
113029	Kendo elasto accessibilité noir	215€^{HT}
113033	Kendo elasto accessibilité marron	
113024	Autocollant rétro réfléchissant	2,50€^{HT}



PRO 

Potelet Inox

- ▲ Hauteur hors-sol : 100 cm
- ▲ Amovible : Oui

Potelet en inox fixe ou amovible.

Potelet à tête plate en inox brossé 304. Tube de 7,6 cm de diamètre et de 2 mm d'épaisseur.

Au choix : potelet Inox amovible (fourni avec clé de verrouillage triangulaire) ou fixe (à sceller).

Dimensions: hauteur hors-sol 100 cm, hauteur totale 120 cm.

Poids: 4,8 kg (potelet fixe) et 5,80 kg (potelet amovible).

[+ d'infos sur doublet.com/1cd](#)

Réf.	Désignation	Par 1	Par 10
94432	Inox fixe	109€^{HT}	95€^{HT}
94431	Inox amovible	249€^{HT}	225€^{HT}

Fini les potelets abimés en cas de collision avec les Elastos.



Bornes et potelets

Borne
Inox
à partir de

179€HT

EXPERT 

Borne Inox

▲ Hauteur hors-sol : 50 cm

▲ Amovible : Oui

Design, esthétique et très résistante, cette borne en inox délimitera vos rues et zones piétonnes.

Borne à tête plate en inox brossé 304.

Disponible en deux versions : amovible (fournie avec clé de verrouillage triangulaire) ou fixe. Dimensions: hauteur hors-sol 50 cm, diamètre 20,4 cm, scellement dans le sol 25 cm. Poids 8,60 kg (version fixe) et 9,60 kg (version amovible).

[+ d'infos sur doublet.com/1el](http://d'infos sur doublet.com/1el)

Réf.	Désignation	Par 1	Par 10
94429	Borne Inox fixe	199€HT	179€HT
94430	Borne Inox amovible	309€HT	289€HT

*. Prix indiqué(s) hors frais de livraison



PRO

Borne Obélisque perforée

▲ Hauteur hors-sol : 60 cm

▲ Amovible : Non

Borne en gravillons perforée pour laisser passer une chaîne.

Borne en gravillons lavés à coller. Modèle perforé pour passage d'une chaîne galvanisée.

Dimensions: base au sol 35 x 35 cm, hauteur 60 cm. Poids 108 kg.

[+ d'infos sur doublet.com/1go](http://d'infos sur doublet.com/1go)

Réf.	Désignation	Par 1
93374	Borne Obélisque perforée 60 cm	99€HT
57427	Arrêtoir de chaîne	19€HT
57426	Chaîne acier galvanisé 30 mm (vendue au mètre linéaire)	18€HT
44749	Colle ciment 1 kg	11€HT

*. Prix indiqué(s) hors frais de livraison



PRO

Borne Obélisque

▲ Hauteur hors-sol : 60 cm

▲ Amovible : Non

Borne fixe en gravillons à coller.

Borne en gravillons lavés. Borne fixe à coller.

Dimensions: hauteur hors-sol 60 cm, largeur au sol 35 x 35 cm. Poids 108 kg.

[+ d'infos sur doublet.com/5vz](http://d'infos sur doublet.com/5vz)

Réf.	Désignation	Par 1
93375	Borne Obélisque 60 cm	89€HT
44749	Colle ciment 1 kg	11€HT

*. Prix indiqué(s) hors frais de livraison



PRO

Bordure de trottoir

Borne butoir en gravillons à coller ou à sceller.

Borne en gravillons lavés. A coller ou à sceller.

Dimensions: l. 100 x p. 20 x h. hors-sol 30 cm. Poids: 120 kg.

[+ d'infos sur doublet.com/1i2](http://d'infos sur doublet.com/1i2)

Réf.	Désignation	Par 1
93377	Bordure de trottoir	90€HT
44749	Colle ciment 1 kg	11€HT

*. Prix indiqué(s) hors frais de livraison

Bornes et potelets

Borne
Caravelle
à partir de
93€HT



Borne Caravelle

- ▲ Hauteur hors-sol : 64 cm
- ▲ Amovible : Non

Borne en fonte élégante.

Borne en fonte à fixer. Dimensions: diam. 23 cm, poids 24 kg. Fixation non fournie.

[+ d'infos sur doublet.com/1eb](#)

Réf.	Désignation	Par 1	Par 10
84193	Borne Caravelle fixe	99€ ^{HT}	93€ ^{HT}

*. Prix indiqué(s) hors frais de livraison

Borne
Jean Bart
à partir de
55€HT



Borne Jean Bart

- ▲ Hauteur hors-sol : 70 cm
- ▲ Amovible : Non, Oui

Borne en fonte, disponible en version amovible ou fixe.

Borne en fonte. Diam. 10 cm.

Poids 21 kg.

[+ d'infos sur doublet.com/1hi](#)

Réf.	Désignation	Par 1	Par 10
39504	Borne Jean Bart fixe	69€ ^{HT}	55€ ^{HT}
90979	Borne Jean Bart amovible	209€ ^{HT}	189€ ^{HT}

*. Prix indiqué(s) hors frais de livraison

Borne
Galion 40
à partir de
49€HT



Borne Galion 40

- ▲ Hauteur hors-sol : 40 cm
- ▲ Amovible : Non, Oui

Borne défensive fixe ou amovible.

Borne en acier fixe ou amovible.

Diam. 17 cm, scellement dans le sol 12 cm.

Poids: 18,5 kg.

[+ d'infos sur doublet.com/1gt](#)

Réf.	Désignation	Par 1	Par 10
66266	Borne Galion 40 fixe	59€ ^{HT}	49€ ^{HT}
90978	Borne Galion 40 amovible	139€ ^{HT}	129€ ^{HT}

*. Prix indiqué(s) hors frais de livraison

Borne
Galion 50
à partir de
109€HT



Borne Galion 50

- ▲ Hauteur hors-sol : 50 cm
- ▲ Amovible : Oui, Non

Borne défensive fixe ou amovible.

Borne en acier amovible ou fixe.

Diam. 22 cm, scellement dans le sol 15 cm.

Poids 37 kg.

[+ d'infos sur doublet.com/1hs](#)

Réf.	Désignation	Par 1	Par 10
90977	Borne Galion 50 amovible	229€ ^{HT}	199€ ^{HT}
66267	Borne Galion 50 fixe	119€ ^{HT}	109€ ^{HT}

*. Prix indiqué(s) hors frais de livraison

Borne
Frégate
à partir de
59€HT



Borne Frégate

- ▲ Hauteur hors-sol : 33 cm
- ▲ Amovible : Non

Borne fixe en acier d'une hauteur de 30 cm.

Borne en acier fixe.

Diamètre 30 cm, scellement dans le sol 12,5 cm.

Poids 20 kg.

[+ d'infos sur doublet.com/1h3](#)

Réf.	Désignation	Par 1	Par 10
39503	Borne Frégate	69€ ^{HT}	59€ ^{HT}

*. Prix indiqué(s) hors frais de livraison

Sphère
Plaisance
à partir de
75€HT



Sphère Plaisance

- ▲ Hauteur hors-sol : 30 cm
- ▲ Amovible : Non

Sphère fixe en acier d'une hauteur de 30 cm.

Sphère en acier laquée noir anti-rouille.

Diam. 30 cm, scellement dans le sol 42 cm.

Poids 11 kg.

Fixations avec vis d'ancrage ou tiges de fer.

[+ d'infos sur doublet.com/1iw](#)

Réf.	Désignation	Par 1	Par 10
84192	Sphère plaisance	85€ ^{HT}	75€ ^{HT}

*. Prix indiqué(s) hors frais de livraison

Protection pour arbres et poteaux



PRO

Protège poteau ou mât

▲ Hauteur hors-sol : 60 cm, 80 cm

La protection idéale pour vos poteaux et mâts.

Structure en tube d'acier galvanisé de diamètre 60 mm.

Possibilité de laquage. Coloris RAL à indiquer à la commande.

Dimensions: largeur 65 cm, hauteur 80 ou 100 cm.

Poids 11 kg (version 80 cm) et 15 kg (version 100 cm).

[+ d'infos sur doublet.com/4iy](http://doublet.com/4iy)

Réf.	Désignation	Par 1
4019	Protège poteau - version galvanisée 80 cm	69€ ^{HT}
5964	Protège poteau - version galvanisée et laquée 80 cm	125€ ^{HT}
47102	Protège poteau - version galvanisée 100 cm	79€ ^{HT}
47103	Protège poteau - version galvanisée et laquée 100 cm	139€ ^{HT}



PRO

Protège-arbre épingle

▲ Hauteur hors-sol : 60 cm

Le protège-arbre le plus adaptable.

Jeu de deux éléments en tube d'acier de 40 mm de diamètre.

Possibilité de laquage. Coloris RAL à demander à la commande.

Dimensions: largeur 60 cm, hauteur 80 cm. Poids 6 kg.

[+ d'infos sur doublet.com/2hw](http://doublet.com/2hw)

Réf.	Désignation	Par 1
4017	Protège-arbre épingle - version galvanisée	39€ ^{HT}
13006	Protège-arbre épingle - version laquée	75€ ^{HT}



PRO

Protège-arbre étrier

▲ Hauteur hors-sol : 50 cm

La protection idéale pour arbres et arbustes.

Structure en tube d'acier galvanisé de 4 mm de diamètre. Coloris par défaut: vert (RAL 6005). Autres coloris à préciser à la commande.

Dimensions: hauteur 70 cm, largeur 60 cm. Poids 8,5 kg.

Étrier livré en deux parties assemblables. Pose par scellement direct.

[+ d'infos sur doublet.com/2ib](http://doublet.com/2ib)

Réf.	Désignation	Par 1
96	Protège-arbre étrier - version galvanisée	69€ ^{HT}
3608	Protège-arbre étrier - version galvanisée et laquée	125€ ^{HT}



PRO

Protège-arbre carré

▲ Hauteur hors-sol : 50 cm

Le protège-arbre classique.

Structure en tube d'acier galvanisé de 60 mm de diamètre.

Possibilité de laquage. Coloris par défaut vert (RAL 6005).

Autres coloris sur devis.

Dimensions: largeur 100 cm, hauteur 70 cm. Poids 18 kg.

[+ d'infos sur doublet.com/2ib](http://doublet.com/2ib)

Réf.	Désignation	Par 1
13150	Protège-arbre carré - version galvanisée	135€ ^{HT}
13152	Protège-arbre carré - version galvanisée et laquée	235€ ^{HT}



Osez la couleur !
Possibilité sur demande,
de donner à vos barrières
la teinte RAL de votre choix !



PRO

Barrière de bordure

▲ Hauteur hors-sol : 40 cm

▲ Largeur totale : 200 cm

Barrière utilisée pour le bordurage de pelouses, parterres, parcs...

Barrière en acier galvanisé.

Disponible en deux finitions: galvanisé ou galvanisé laqué.

Coloris RAL à préciser la commande.

Dimensions: largeur 200 cm, hauteur hors-sol 40 cm,

deux diamètres 40 ou 60 mm. A sceller.

[+ d'infos sur doublet.com/1im](http://doublet.com/1im)

Réf.	Désignation	Par 1
11380	Barrière de bordure galvanisée - diamètre 40 mm	21€ ^{HT}
3602	Barrière de bordure galvanisée - diamètre 60 mm	35€ ^{HT}
11381	Barrière de bordure galvanisée et laquée - diamètre 40 mm	44€ ^{HT}
3603	Barrière de bordure galvanisée et laquée - diamètre 60 mm	64€ ^{HT}

*. Prix indiqué(s) fichiers d'impression fournis



PRO

Barrière d'angle

▲ Hauteur hors-sol : 100 cm

▲ Largeur totale : 200 cm

Barrière d'angle renforcée.

Structure en acier galvanisé à chaud. Renfort par traverse horizontale cintrée.

3 finitions: galvanisée, jaune/noir ou rouge/blanc (adhésif à poser). Indiquer le

coloris RAL à la commande. Dimensions: hauteur hors-sol 100 cm, largeur 200

cm (100 cm + 100 cm), diamètre 40 ou 60 mm. A sceller.

[+ d'infos sur doublet.com/34j](http://doublet.com/34j)

Réf.	Désignation	Par 1
86	Barrière d'angle galvanisée - diamètre 40 cm	65€ ^{HT}
110	Barrière d'angle galvanisée - diamètre 60 cm	112€ ^{HT}
3620	Barrière d'angle galvanisée et laquée - diamètre 40 mm	173€ ^{HT}
5443	Barrière d'angle galvanisée et laquée - diamètre 60 mm	229€ ^{HT}



PRO

Barrière à platines

▲ Hauteur hors-sol : 100 cm

▲ Largeur totale : 100 cm, 150 cm, 200 cm

Une barrière de ville qui s'installe sans scellement.

En tube d'acier galvanisé à chaud, platines de 15 x 15 cm. Fixation par boulons et chevilles (non fournis). Disponible en 2 épaisseurs et 3 finitions.

[+ d'infos sur doublet.com/254](http://doublet.com/254)

Réf.	Désignation	Par 1
4219	Barrière à platines - diam. 40 mm - larg. 100 cm	90€ ^{HT}
4220	Barrière à platines - diam. 40 mm - larg. 150 cm	99€ ^{HT}
4221	Barrière à platines - diam. 40 mm - larg. 200 cm	113€ ^{HT}
5741	Barrière à platines - diam. 60 mm - larg. 100 cm	138€ ^{HT}
5742	Barrière à platines - diam. 60 mm - larg. 150 cm	155€ ^{HT}
5743	Barrière à platines - diam. 60 mm - larg. 200 cm	172€ ^{HT}

Barrières de ville



Barrière à sceller renforcée

- ▲ Hauteur hors-sol : 100 cm
- ▲ Largeur totale : 100 cm, 150 cm, 200 cm

De fabrication française, les barrières renforcées en acier galvanisé sont scellées directement dans le sol ou dans une boîte de scellement.

Structure en acier avec arceau renforcé de 40 mm ou 60 mm de diamètre. Deux finitions au choix : galvanisée ou galvanisée et laquée (poudre polyester). Coloris RAL à préciser à la commande. Hauteur hors-sol 100 cm, 3 largeurs disponibles : 100, 150 ou 200 cm.

[+ d'infos sur doublet.com/g0z](http://doublet.com/g0z)

La barrière de rue arrondie simple ou renforcée à vos couleurs



Barrière à sceller simple arceau

- ▲ Hauteur hors-sol : 100 cm
- ▲ Largeur totale : 100 cm, 150 cm, 200 cm

Idéale pour limiter l'accès à un chemin.

Structure en acier galvanisé avec arceau de 40 mm ou 60 mm de diamètre. Deux finitions au choix : galvanisée ou galvanisée et laquée. Coloris RAL à préciser à la commande. Hauteur hors-sol 100cm, largeur au choix : 100, 150 ou 200 cm. A sceller.

[+ d'infos sur doublet.com/g14](http://doublet.com/g14)

Réf.	Désignation	Par 1
3589	Barrière simple 40 mm 150 cm Galvanisation et laquage	61€ ^{HT}
3590	Barrière simple 40 mm 200 cm Galvanisation et laquage	66€ ^{HT}
3591	Barrière simple 60 mm 100 cm Galvanisation et laquage	82€ ^{HT}
3592	Barrière simple 60 mm 150 cm Galvanisation et laquage	86€ ^{HT}
3593	Barrière simple 60 mm 200 cm Galvanisation et laquage	101€ ^{HT}

*. Prix indiqué(s) fichiers d'impression fournis

Accessoires



Boîte de scellement en acier

Boîte de scellement en acier pour fixer dans le sol un panneau d'affichage ou une barrière. Disponible avec ou sans verrou.

Composée d'un boîtier à clavette inox permettant le verrouillage de poteaux et barrières montés sur pieds. Fourreau en acier galvanisé à chaud équipé d'un bouchon amovible. Nécessite une lumière (trou) sur le poteau ou la barrière. Précisez le diamètre de la barrière ou du poteau à sceller lors de la commande.

[+ d'infos sur doublet.com/3k3](http://doublet.com/3k3)

Boîte de scellement en acier Réf. 49412 65€^{HT}

Boîte de scellement standard - diam. 40 mm

Réf. 722 9,70€^{HT}

Boîte de scellement standard - diam. 60 mm

Réf. 106 14€^{HT}

Avec la gamme Lane, vos barrières deviennent amovibles !



PRO

Barrière Lane

▲ Hauteur hors-sol : 100 cm

▲ Largeur totale : 100 cm

Combinez poteaux et barrières selon vos besoins avec la barrière Lane disponible en plusieurs formats.

Structure en acier galvanisé thermolaqué. Préciser le coloris RAL à la commande.

- Cadre : 80 x 80 cm, en tubes carrés de 20 mm.

- Poteau : tube de diam. 76 mm avec tête bombée, hauteur hors-sol 130 cm.

La barrière complète est composée de 2 poteaux et d'un cadre.

Combinaison possible des éléments par alternance des barrières et des poteaux.

[+ d'infos sur doublet.com/349](http://doublet.com/349)

Réf.	Désignation	Par 1	Par 10
84238	Barrière Lane complète	196€ ^{HT}	180€ ^{HT}
84237	Cadre Lane avec fixations	99€ ^{HT}	92€ ^{HT}
84235	Poteau Lane	49€ ^{HT}	44€ ^{HT}
90959	Protège-arbre Lane	Sur devis	

PRO

Poteau Lane

▲ Hauteur hors-sol : 100 cm

Combinez poteaux et barrières selon vos besoins avec la barrière Lane disponible en plusieurs formats.

Combinez poteaux et barrières selon vos besoins avec la barrière Lane disponible en plusieurs formats.

[+ d'infos sur doublet.com/68c](http://doublet.com/68c)



PRO

Protège-arbre Lane

▲ Hauteur hors-sol : 100 cm

Protège-arbres compatibles avec les poteaux et barrières Lane.

Protège-arbre en acier galvanisé et laqué (coloris RAL à indiquer) composé de 2 cadres. Hauteur totale 130 cm, longueur 101 cm.

[+ d'infos sur doublet.com/68h](http://doublet.com/68h)



Exemple 1

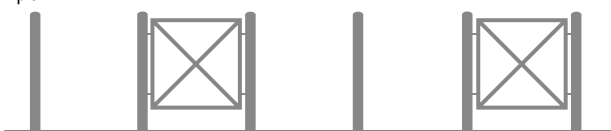

2 barrières complètes + 2 poteaux

Exemple 2

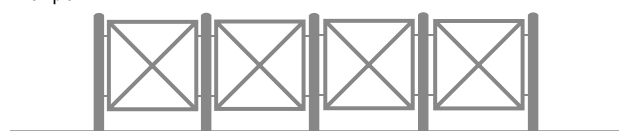

4 barrières complètes

Clovissez vos barrières !

Avec le système de fixation Clovis, vos barrières deviennent interchangeable en un simple tour de clé. Vous installez vos poteaux Clovis, et vous pouvez ensuite ajouter, enlever, remplacer vos cadres de barrière quand vous le souhaitez.



“ + de
sur-mesure

La disponibilité de nos équipes,
la flexibilité
de notre outil de production
permettent de répondre
à toutes vos demandes

Contactez-nous !”

Avec le poteau Clovis, vos barrières se changent d'un simple tour de clé !



PRO

Poteau de liaison Clovis

- ▲ Hauteur hors-sol : 85 cm, 105 cm
- ▲ Largeur totale : 8 cm

Vous souhaitez créer un passage le temps d'une manifestation, mixer couleurs et formes de barrière, ou remplacer facilement une pièce abîmée ? Rien de plus simple avec le système de poteau Clovis qui maintient barrières et barres de finition entre deux manchons verrouillables.

Poteau en acier galvanisé de diamètre 8 cm.

Manchon de soutien en fonte. Laquage possible.

Poteau disponible en deux hauteurs hors-sol (85 ou 105 cm).

Manchon supérieur dévissable avec une clef de pompier.

Barre de finition en option.

[+ d'infos sur doublet.com/699](http://doublet.com/699)



MANCHON
SUPÉRIEUR.

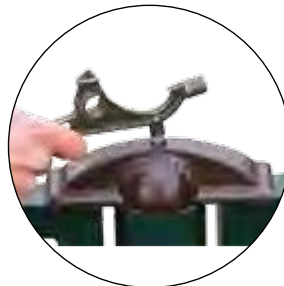

VIS SPÉCIALE
CLEF POMPIER.

Configurations

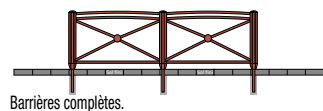

Barrières complètes.



Accès sélectif pour piétons.

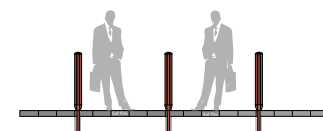

Accès sélectif pour piétons.

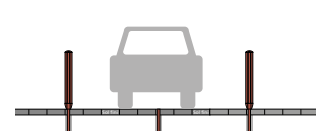

Poteau central amovible pour passage de véhicule.

Réf.	Désignation	Par 1
35886	Poteau de liaison Clovis galvanisé 85 cm	120€ ^{HT}
35818	Barre de finition galvanisée 70 cm	25€ ^{HT}
35815	Barre de finition galvanisée 90 cm	
35802	Poteau de liaison Clovis galvanisé 105 cm	129€ ^{HT}

Osez la couleur !
Possibilité sur demande,
de donner à vos barrières
la teinte RAL de votre choix !

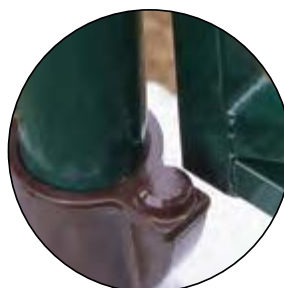

MANCHON
INFÉRIEUR.



Barrières de ville



Barrière
Henri II
à partir de

165€HT



Barrière
Directoire
à partir de

163€HT



PRO 

Barrière Henri II

- ▲ Hauteur hors-sol : 100 cm
- ▲ Largeur totale : 150 cm

Barrière à sceller ou à poser sur un poteau Clovis.

Barrière en tubes d'acier galvanisé. Coloris par défaut : RAL 8017 (chocolat). Autres couleurs RAL sur demande. Deux modèles au choix :

- Modèle à sceller : hauteur totale 130 cm, hauteur hors-sol 100 cm, largeur 150 cm. Poids 19kg.
- Modèle à poser sur poteau Clovis: hauteur totale 90 cm, largeur 150 cm. Poids 17kg.

[+ d'infos sur doublet.com/31c](http://doublet.com/31c)

Réf.	Désignation	Par 1
52305	Barrière Henri II version Clovis laquée	165€HT
52304	Barrière Henri II version scellée laquée	185€HT
35689	Barrière Henri II version Clovis galvanisée/laquée	197€HT
35686	Barrière Henri II version scellée galvanisée/laquée	219€HT

*. Prix indiqué(s) fichiers d'impression fournis Prix indiqué(s) hors frais de livraison

PRO 

Barrière Directoire

- ▲ Hauteur hors-sol : 100 cm
- ▲ Largeur totale : 150 cm

Barrière classique à sceller ou à poser sur un poteau Clovis.

Barrière en acier galvanisé et en tubes carrés. Coloris par défaut : RAL 8017 (chocolat).

Autre couleurs RAL sur demande. Au choix : modèle à sceller ou à poser.

- Modèle à sceller sur un poteau Clovis: hauteur totale 130 cm, hauteur hors-sol 100 cm, largeur 150 cm. Poids 21 kg.
- Modèle à poser: hauteur 90 cm, largeur 150 cm. Poids 19 kg

[+ d'infos sur doublet.com/32g](http://doublet.com/32g)

Réf.	Désignation	Par 1
52303	Barrière Directoire version Clovis laquée	163€HT
52302	Barrière Directoire version scellée laquée	185€HT
35695	Barrière Directoire version Clovis galvanisée/laquée	193€HT
35692	Barrière Directoire version scellée galvanisée/laquée	219€HT

*. Prix indiqué(s) fichiers d'impression fournis

Osez la couleur !
Possibilité sur demande,
de donner à vos barrières
la teinte RAL de votre choix !



Barrières de ville



Barrière
Néo Roman
à partir de
227€HT



Barrière
Lys
à partir de
145€HT



PRO

Barrière Néo Roman

- ▲ Hauteur hors-sol : 100 cm
- ▲ Largeur totale : 150 cm

Barrière à sceller ou à poser sur un poteau Clovis.

Barrière en acier galvanisé et tubes carrés. Coloris par défaut : RAL 8017 (chocolat). Autre coloris RAL sur demande. Au choix : modèle à sceller ou à poser.

- Modèle à sceller : hauteur totale 130 cm, hauteur hors-sol 100 cm, largeur 150 cm. Poids 20 kg.

- Modèle à poser sur poteau Clovis : hauteur 90 cm, largeur 150 cm.

Poids 18 kg

[+ d'infos sur doublet.com/32b](http://doublet.com/32b)

Réf.	Désignation	Par 1
52301	Barrière Néo-Roman version Clovis laquée	187€HT
52300	Barrière Néo-Roman version scellée laquée	207€HT
36962	Barrière Néo-Roman version Clovis galvanisée/laquée	227€HT
36959	Barrière Néo-Roman version scellée galvanisée/laquée	249€HT

*. Prix indiqué(s) fichiers d'impression fournis

PRO 

Barrière Lys

- ▲ Hauteur hors-sol : 100 cm
- ▲ Largeur totale : 150 cm

Barrière design à sceller ou à poser sur un poteau Clovis.

Barrière en acier galvanisé et tubes carrés. Couleur par défaut : RAL 8017 (chocolat). Autre coloris RAL sur simple demande.

Au choix : modèle à sceller ou à poser.

- Modèle à sceller : hauteur totale 130 cm, hauteur hors-sol 100 cm, largeur 150 cm. Poids 15 kg.

- Modèle à poser sur poteau Clovis : hauteur 90 cm, largeur 150 cm.

Poids 16 kg.

[+ d'infos sur doublet.com/31h](http://doublet.com/31h)

Réf.	Désignation	Par 1
52295	Barrière Lys version Clovis laquée	145€HT
52294	Barrière Lys version scellée laquée	155€HT
35671	Barrière Lys version Clovis galvanisée/laquée	174€HT
35668	Barrière Lys version scellée galvanisée/laquée	186€HT

*. Prix indiqué(s) fichiers d'impression fournis

Options pour barrières

Réf.	Désignation	Par 1
52816	Clef pompier tricoise	29€HT
36971	Vis spéciale clef pompier	9€HT

*. Prix indiqué(s) hors frais de livraison

Réf.	Désignation	Par 1
36695	Boîte de scellement brute	15€HT
36696	Boîte de scellement galvanisée	19€HT

*. Prix indiqué(s) fichiers d'impression fournis

Barrières de ville



EXPERT

Barrière Grand Siècle

▲ Hauteur hors-sol : 100 cm

▲ Largeur totale : 100 cm, 150 cm, 200 cm

Barrière en acier galvanisé. Laquage possible.

Coloris à préciser lors de la commande.

Dimensions: hauteur hors-sol 100 cm, largeur au choix (100, 150, 200 cm).

Tubes de 35 x 35 mm et de 40 x 40 mm. A sceller.

[+ d'infos sur doublet.com/34o](http://doublet.com/34o)

Réf.	Désignation	Par 1
11148	Barrière Grand Siècle galvanisée 1 m	129€HT
19109	Barrière Grand Siècle galvanisée 1,5 m	159€HT
5882	Barrière Grand Siècle galvanisée 2 m	179€HT
11149	Barrière Grand Siècle galvanisée et laquée 1 m	149€HT
12662	Barrière Grand Siècle galvanisée et laquée 1,5 m	189€HT
4016	Barrière Grand Siècle galvanisée et laquée 2 m	199€HT

*. Prix indiqué(s) fichiers d'impression fournis

EXPERT

Barrière Urbane

▲ Hauteur hors-sol : 100 cm

▲ Largeur totale : 200 cm

La barrière de protection élégante.

Structure en acier galvanisé. Laquage possible, coloris sur demande.

Dimensions: hauteur hors-sol 100cm, largeur 200 cm, cadre de 35 x 35 mm et de 40 x 40 mm. A sceller.

[+ d'infos sur doublet.com/35d](http://doublet.com/35d)

Réf.	Désignation	Par 1
37027	Barrière Urbane galvanisée 2 m	169€HT
14638	Barrière Urbane galvanisée et laquée 2 m	199€HT

*. Prix indiqué(s) fichiers d'impression fournis

Osez la couleur !

Possibilité sur demande, de donner à vos barrières la teinte RAL de votre choix !





EXPERT

Barrière Mosaïque

- ▲ Hauteur hors-sol : 100 cm
- ▲ Largeur totale : 100 cm, 150 cm, 200 cm

La barrière galvanisée et laquée au meilleur prix.

Structure en acier galvanisé. Deux finitions: barrière galvanisée ou galvanisée et laquée. Couleur à préciser lors de la commande.

Dimensions: hauteur hors-sol 100 cm, cadre 50 x 50 cm, largeur au choix (100, 150 ou 200 cm). A sceller.

[+ d'infos sur doublet.com/33p](http://doublet.com/33p)

Réf.	Désignation	Par 1
94350	Barrière Mosaïque galvanisée 1 m	119€HT
94352	Barrière Mosaïque galvanisée 1,5 m	139€HT
94354	Barrière Mosaïque galvanisée 2 m	149€HT
94351	Barrière Mosaïque galvanisée et laquée 1 m	149€HT
94353	Barrière Mosaïque galvanisée et laquée 1,5 m	169€HT
94355	Barrière Mosaïque galvanisée et laquée 2 m	199€HT

*. Prix indiqué(s) fichiers d'impression fournis

EXPERT

Barrière classique

- ▲ Hauteur hors-sol : 100 cm
- ▲ Largeur totale : 150 cm

Barrière à sceller en acier galvanisé. Tube de 50 x 30 mm. Hauteur totale : 1,30 m. Disponible en deux largeurs : 100 cm (poids 15 kg) et 150 cm (poids 17 kg). Coloris par défaut : RAL 6005 (vert).

[+ d'infos sur doublet.com/353](http://doublet.com/353)

Réf.	Désignation	Par 1
22764	Barrière classique laquée 1 m	132€HT
22765	Barrière classique laquée 1,5 m	142€HT

*. Prix indiqué(s) fichiers d'impression fournis

Bancs

Banc
Manhattan
à partir de

499€HT



PRO

Banc Manhattan

▲ Nombre de places : 4

▲ Longueur totale : 208 cm

Banc public en tôle d'acier perforé d'une capacité de 4 places assises.

Banc en tôle acier perforé de 20/10e d'épaisseur et trous de 7 mm. Piétements métalliques en tubes circulaires de 40 mm, équipés de 4 écrous M10 pour scellement au sol. Peinture RAL 9006.

Dimensions: l. 208 x p. 75 x h. 85 cm, hauteur d'assise 43 cm. Poids 35 kg.

[+ d'infos sur doublet.com/14b](http://doublet.com/14b)

Réf.	Désignation	Par 1
39511	Banc Manhattan	499€HT
39594	Option : jeu de 4 tiges de scellement	25€HT

*. Prix indiqué(s) hors frais de livraison



Béton finition pierre



Finition pierre



Béton finition bois exotique

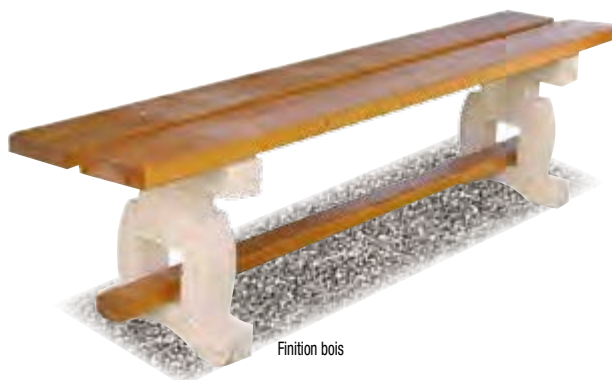

Finition bois

PRO

Banc San Francisco

▲ Nombre de places : 4

▲ Longueur totale : 160 cm, 200 cm

Banc en bois exotique ou pierre avec une capacité de 3 à 4 personnes assises.

Banc avec deux modèles au choix: assise avec dossier béton ou bois exotique.

Finition pierre: largeur 160 cm, poids 190 kg.

Finition bois exotique: largeur 200 cm, poids 87 kg.

Livrés démontés.

[+ d'infos sur doublet.com/1jv](http://doublet.com/1jv)

Réf.	Désignation	Par 1
87630	Banc San Francisco finition pierre	239€HT
87631	Banc San Francisco en bois/béton	249€HT

*. Prix indiqué(s) hors frais de livraison

PRO

Banquette Philadelphia

▲ Nombre de places : 4

▲ Longueur totale : 160 cm, 200 cm

Banquette en bois ou pierre d'une capacité de 4 personnes.

Banquette avec deux modèles au choix: assise en bois ou pierre. Barre de renfort en gravillons ou en bois.

- Finition pierre: l. 160 x p. 36 x h. 36 cm. Poids 150 kg.

- Finitions bois exotique: l. 200 x p. 36 x h. 36 cm. Poids 60 kg.

[+ d'infos sur doublet.com/2jk](http://doublet.com/2jk)

Réf.	Désignation	Par 1
90581	Banquette Philadelphia finition bois/béton	189€HT
90582	Banquette Philadelphia finition pierre	179€HT

*. Prix indiqué(s) hors frais de livraison

Banc
Central Park
à partir de

428€HT

► PRO

Banc Central Park

- ▲ Nombre de places : 4
- ▲ Longueur totale : 200 cm

Banc géométrique et robuste.

Banc composé de lattes en bois exotique traitées de 7 cm d'épaisseur, teinte acajou. Pieds en fonte d'acier protégés par une couche d'apprêt et 2 couches d'oxiron noir.

Dimensions: l. 200 x p. 62,5 x h. 73 cm, hauteur de l'assise 39 cm. Poids 48 kg.

Livré monté. Fixations non fournies.

[+ d'infos sur doublet.com/1kk](http://doublet.com/1kk)

Banc Central Park Réf. 52682 **428€HT**

*. Prix indiqué(s) hors frais de livraison



Banc
Luxembourg
à partir de

379€HT

► PRO

Banc Luxembourg

- ▲ Nombre de places : 4
- ▲ Longueur totale : 200 cm

Banc en lattes de bois exotique.

Banc en bois exotique traité et teinté acajou. Lattes de 40 x 44 mm. Pieds en fonte protégés d'une couche d'apprêt et de deux couches d'oxiron noir, équipés de 4 écrous M10 pour scellement au sol.

Dimensions: l. 200 x p. 70 x h. 78,5 cm.

Poids : 72 kg.

[+ d'infos sur doublet.com/146](http://doublet.com/146)

Réf.	Désignation	Par 1
39510	Banc Luxembourg	379€HT
39594	Option : jeu de 4 tiges de scellement	25€HT

*. Prix indiqué(s) hors frais de livraison



Banc
Madère
à partir de

449€HT

► PRO

Banc Madère

- ▲ Nombre de places : 4
- ▲ Longueur totale : 200 cm

Banc élégant en bois exotique.

Banc en bois exotique teinté acajou et traité fongicide, insecticide et hydrofuge. Lattes de 51 x 43 mm. Pieds en fonte renforcés, protégés antirouille et revêtus d'oxiron noir. Tiges filetées de scellement M10 fournies. Livré monté.

Dimensions: l. 200 x p. 63 x h. 75 cm. Poids 52 kg.

[+ d'infos sur doublet.com/1k0](http://doublet.com/1k0)

Banc Madère Réf. 83859 **449€HT**

*. Prix indiqué(s) hors frais de livraison



Bancs

Banc
Scandinavia
à partir de

599€HT



Banc Scandinavia

- ▲ Nombre de places : 4
- ▲ Longueur totale : 180 cm

Banc robuste en bois.

Banc fabriqué en pin rouge de Finlande de catégorie 5, gage de stabilité et de haute résistance. Traitement autoclave sous pression, classe 4, solution aqueuse sans chrome ni arsenic.

Assise : 2 lames de section 190 x 45 mm.

Dossier : 1 lame de section 190 x 45 mm.

Pieds de section 570 x 90 mm.

Livré pré-monté, auto stable.

[+ d'infos sur doublet.com/60a](http://d'infos.sur.doublet.com/60a)

Banc Scandinavia Réf. 101780 **599**€HT

Banc
Thonon
à partir de

379€HT



Banc Thonon

- ▲ Nombre de places : 4
- ▲ Longueur totale : 200 cm

Banc classique en pin rouge.

Banc de catégorie 5, gage de stabilité et de haute résistance. Traitement autoclave sous pression, classe 4, solution aqueuse sans chrome ni arsenic. Visserie inox A2.

Assise : 3 lames de section 90 x 45 mm.

Dossier : 1 lame de section 90 x 45 mm.

Pieds de section 90 x 45 mm.

Livré pré-monté. A sceller.

[+ d'infos sur doublet.com/60f](http://d'infos.sur.doublet.com/60f)

Banc Thonon Réf. 101779 **379**€HT



Banc pieds en croix

- ▲ Nombre de places : 4
- ▲ Longueur totale : 200 cm

Banc original fabriqué en pin.

Bois en pin rouge de Finlande de catégorie 5, gage de stabilité et de haute résistance. Traitement autoclave sous pression. Sans chrome ni arsenic. Visserie inox A2.

Dimensions totales : l. 200 x p. 60 x h. 100 cm.

Hauteur d'assise 43 cm. Poids 46 kg. Pieds en rondins de Ø 10 cm.

À fixer au sol. Livré à monter.

[+ d'infos sur doublet.com/1jg](http://d'infos.sur.doublet.com/1jg)

Banc pieds en croix Réf. 94521 **539**€HT

Banc
industriel
à partir de
469€HT

► PRO

Banc industriel

- ▲ Nombre de places : 3
- ▲ Longueur totale : 180 cm

Banc moderne, épuré et robuste à la fois.

Banc moderne et esthétique alliant un mixte de matériaux.

Piètement en bois naturel et assise en tube d'acier.

Diamètre tube acier : 30 mm

Très simple d'installation car pas de scellement nécessaire.

Longueur: 180 cm

Épaisseur pied en lamellé collé: 72 mm

+ d'infos sur doublet.com/193d

Banc industriel Réf. 112866 **469€HT**



Banc
vis-à-vis
à partir de
325€HT

► PRO

Banc vis-à-vis

- ▲ Nombre de places : 2
- ▲ Longueur totale : 180 cm

Le banc moderne et design qui permet le vis-à-vis

Structure en pin rouge (Europe du Nord). Traitement naturel, sans chrome, ni arsenic.

Dossier PMMA incolore. Visserie inox A2. Dim : L.180 x l.39 x h.

assise. 45 cm. Livré pré-monté.

+ d'infos sur doublet.com/192y

Banc vis-à-vis Réf. 112864 **325€HT**



Banquette
Time Square
à partir de
329€HT

► PRO

Banquette Time Square

- ▲ Nombre de places : 3
- ▲ Longueur totale : 177 cm

Banquette moderne alliant le béton et l'acier

Banquette composée de tôle d'acier et de pieds en béton. Angles arrondis pour plus de sécurité. Acier laqué gris RAL 9006.

Dimensions: l. 177 x p. 39 x h. 36 cm. Poids 88 kg.

+ d'infos sur doublet.com/7vn

Banquette Time Square Réf. 109770 **329€HT**





Le Top du top !

Résistant à tous les temps



GARANTIE
10 ANS

EXPERT

Banc Compact

▲ Nombre de places : 4

▲ Longueur totale : 180 cm, 200 cm

Résistant aux UV et à la pluie, le banc Compact s'adapte à tous les environnements (milieux humides, arides, venteux...)

Banc composé de lames en Compact de 11 x 18 mm avec angles arrondis. Pieds en fonte revêtus d'une peinture époxy noire anti-rouille. Peut être fixé au sol avec une visserie inox A2 (non fournie).

Coloris unique : chaîne foncé

Deux largeurs disponibles :

- Banc 180 cm : l. 180 x p. 58 x h. 72 cm.

Poids 54 kg.

- Banc 200 cm : l. 200 x p. 58 x h. 72 cm.

Poids 60 kg.

Livré en kit.

+ d'infos sur doublet.com/1jq

Réf.	Désignation	Par 1
113059	Banc compact 180 cm	449€ ^{HT}
113060	Banc compact 200 cm	489€ ^{HT}

*. Prix indiqué(s) hors frais de livraison

EXPERT

Banquette Compact

▲ Nombre de places : 4

▲ Longueur totale : 180 cm, 200 cm

Banquette en lames chanfreinées, résistante aux UV et à l'eau.

Banc composé de lames en Compact de 14,5 x 18 mm avec angles arrondis. Pieds en fonte revêtus d'une peinture époxy noire anti-rouille. Possibilité de fixation au sol avec une visserie inox A2 (non fournie).

Couleur unique : chaîne foncé

Deux largeurs disponibles :

- Banquette 180 cm : l. 180 x p. 32 x h. 42 cm.

Poids 24 kg.

- Banquette 200 cm : l. 200 x p. 32 x h. 42 cm.

Poids 30 kg.

Livrée en kit.

+ d'infos sur doublet.com/2jf

Réf.	Désignation	Par 1
113511	Banquette compact 180 cm	269€ ^{HT}
113512	Banquette compact 200 cm	299€ ^{HT}

*. Prix indiqué(s) hors frais de livraison

Banquette
Compact
à partir de

269€^{HT}



EXPERT

Corbeille Compact

▲ Type de conteneurs : sac

▲ Contenance : 160 litres

Corbeille en compact très résistante.

Structure en compact de 10 mm d'épaisseur.

Couvercle maintenu par chaînette et charnière.

Maintien sac par cadre bois et face avant escamotable pour faciliter le vidage. Visserie Inox.

Coloris unique chaîne foncé.

Maintien homogène des couleurs garanti 10 ans.

Dimensions: l. 53 x p. 48 x h. 75 cm.

Volume 160 litres.

+ d'infos sur doublet.com/7vx

Corbeille Compact Réf. 113061 449€^{HT}

Tables de pique-nique

Un moment convivial !

Faire une pause, profiter du paysage et partager un moment convivial entre amis, rien de tel pour se reposer. Découvrez nos différents modèles de tables de pique-nique pour transformer vos aires de repos en un lieu de plaisir.



Tables de pique-nique

Table de pique-nique
Sacramento
à partir de

379€HT



EXPERT  

Table de pique-nique Sacramento

- ▲ Capacité d'accueil assis : 6
- ▲ Largeur totale : 180 cm

Table de pique-nique en bois pour 6 personnes.

Table en pin du Nord labellisé FSC et traité autoclave sans chrome, cuivre et arsenic.

Dimensions: plateau 180 x 74 cm, bancs 180 x 30 cm, hauteur totale 120 cm, hauteur hors-sol 75 cm, hauteur d'assise 73 cm.

Poids 75 kg. Livrée en kit.

[+ d'infos sur doublet.com/13w](http://doublet.com/13w)

Table de pique-nique Sacramento Réf. 22836 **379**€HT

Jusqu'à 8 places assises

ESSENTIEL  

Table de pique-nique Montréal

- ▲ Capacité d'accueil assis : 6, 8
- ▲ Largeur totale : 150 cm, 200 cm

Table auto-stable équipée de deux bancs.

Table en pin du Nord provenant d'une forêt labellisée FSC. Traitée autoclave sans chrome, cuivre et arsenic. Lames de 3,5 cm d'épaisseur. Deux dimensions disponibles : 1,50 m (6 places) ou 2,00 m (8 places).

Dimensions: largeur du plateau 72 cm, hauteur totale 77 cm, profondeur d'assise 20 cm, hauteur d'assise 44 cm. Poids: 60 kg (version 1,50 m) et 68 kg (version 2,00 m)

Livrée en kit.

[+ d'infos sur doublet.com/2h7](http://doublet.com/2h7)

Table de pique-nique
Montréal
à partir de

319€HT



Réf.	Désignation	Par 1
83658	Table pique-nique Montréal 1,50 m	319 €HT
83659	Table pique-nique Montréal 2 m	349 €HT

Tables de pique-nique

La plus résistante des tables de pique-nique



EXPERT  

Table de pique-nique Roma

▲ Capacité d'accueil assis : 8

▲ Largeur totale : 200 cm

La plus résistante des tables de pique-nique.

Table 8 places en pin rouge de Finlande classée catégorie 5. Traitée autoclave classe 4 sans chrome, cuivre et arsenic. Visserie inox. Dimensions: plateau de 200 x 85 cm, bancs de 200 x 32 cm, hauteur totale 73 cm, hauteur d'assise 43 cm. Poids: 220 kg.

Table auto-stable pouvant être scellée par platine. Livrée en kit.

+ d'infos sur doublet.com/13m

Table de pique-nique Roma Réf. 94496 649€^{HT}



Le plus de la table Roma

La table Roma spéciale accessibilité peut accueillir 5 personnes, dont 2 personnes en fauteuil roulant. Une plaque gravée avec le pictogramme d'accès aux personnes à mobilité réduite est fixée sur chaque côté.



EXPERT  

Table de pique-nique Roma accessibilité

▲ Capacité d'accueil assis : 5

▲ Largeur totale : 200 cm

La plus résistante des tables de pique-nique avec 2 places pour fauteuils roulants.

Table 5 places en pin rouge de Finlande classée catégorie 5. Traitée autoclave sous pression, classe 4 sans chrome, cuivre et arsenic. Visserie inox. Dimensions: Plateau 200 x 85 cm, banc 200 x 32 cm, hauteur totale : 73 cm, hauteur d'assise 43 cm. Poids: 130 kg.

Table auto-stable pouvant être scellée par platine. Livrée en kit.

+ d'infos sur doublet.com/13h

Table de pique-nique Roma accessibilité Réf. 90584 629€^{HT}

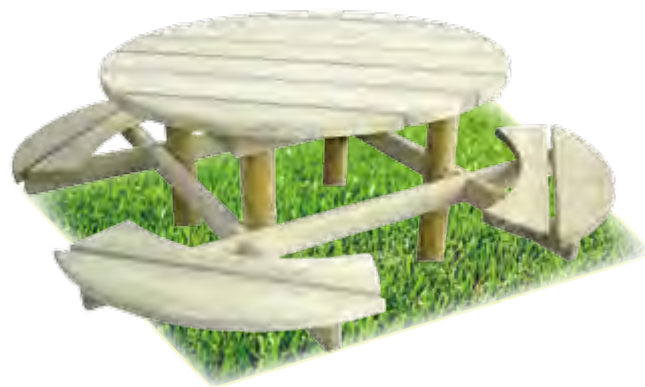

PRO  

Table de pique-nique Albertville

▲ Capacité d'accueil assis : 8

▲ Largeur totale : 180 cm

Table de pique-nique circulaire pour 8 personnes, conçue pour faciliter le passage des jambes.

Table en pin rouge de Finlande de catégorie 5, traitée autoclave sous pression, classe 4. Pieds en rondin de diamètre 10 cm. Visserie INOX A2. Dimensions: encombrement au sol 180 x 180 cm, hauteur du plateau 74 cm, plateau de diamètre 120 cm, hauteur d'assise 42 cm. Livrée pré-montée, à sceller.

+ d'infos sur doublet.com/60p

Table de pique-nique Albertville Réf. 101782 639€^{HT}

Tables de pique-nique

Table de pique-nique
Montana
à partir de

879€HT

PRO

Table de pique-nique Montana

▲ Capacité d'accueil assis : 6

▲ Largeur totale : 180 cm

Table de pique-nique en béton armé traité anti-gel et anti-poussières.

Table et banquettes en béton armé désactivé blanches traitées anti-tâches. Dimensions: plateau de 180 x 78 cm, hauteur totale 90 cm, hauteur d'assise 49 cm. Livrée en kit. Montage simple par emboîtement.

[+ d'infos sur doublet.com/2gx](http://doublet.com/2gx)

Table de pique-nique Montana

Réf. 90583 **879€HT**

*. Prix indiqué(s) hors frais de livraison



Des tables qui ne craignent pas les chocs !

Table de pique-nique
Détroit
à partir de

849€HT

PRO 

Table de pique-nique Détroit

▲ Capacité d'accueil assis : 6

▲ Largeur totale : 180 cm, 240 cm

Table de pique-nique pour 6 à 8 personnes, adaptée aux personnes à mobilité réduite grâce à son dégagement latéral.

Table en bois résineux traité autoclave et labellisé CTB. Pieds en profilé acier électrozingué thermolaqué polyester de forte section. Assemblage rapide. Système anti-vrille des lames. Dimensions: hauteur d'assise 42 cm, hauteur du plateau 75 cm, profondeur totale 154 cm.

[+ d'infos sur doublet.com/614](http://doublet.com/614)

Réf.	Désignation	Par 1
101784	Table pique-nique Détroit 180 cm	849€HT
102002	Table pique-nique Détroit 240 cm	1099€HT

Options :

Corbeilles et cendriers
> p.268





Jardinière pour
barrières
à partir de
179€HT

PRO

Jardinière pour barrières

▲ Contenance : 50 litres

Jardinière étudiée pour fleurir les barrières de rue d'une contenance de 50 litres.

Jardinière en tôle électrozinguée. Finition polyzingage et thermolaquage (vert RAL 6005). Boulonnerie inox. Forme ovale. Dimensions : L. 80 x l. 35 x h. 25 cm. Poids : 10 kg.

Livrée avec un système de brides anti-vol.

+ d'infos sur doublet.com/1m8

Réf.	Désignation	Par 1	Par 20
38127	Jardinière double pour barrière 80 cm	189€HT	179€HT
38131	Support 90 cm pour jardinière double.	49€HT	44€HT

Options :

Barrières de rue
> p.252

Jardinière
octogonale Eco
à partir de

99€HT

ESSENTIEL

Jardinière octogonale Eco

▲ Contenance : 60 litres, 125 litres, 50 litres, 65 litres, 150 litres, 325 litres

Jardinière en béton robuste et disponible en 6 dimensions.

Jardinière fabriquée en béton désactivé avec des fibres synthétiques. Disponible en 6 dimensions.

Robuste, elle dispose d'un système intégré d'écoulement des eaux.

+ d'infos sur doublet.com/11t

Réf.	Désignation	Par 1
90918	Jardinière Eco octogonale ronde 40 x 40 x 40 cm	99€HT
90919	Jardinière Eco octogonale ronde 50 x 50 x 50 cm	109€HT
90920	Jardinière Eco octogonale 75 x 25 x 25 cm	99€HT
90921	Jardinière Eco octogonale 85 x 30 x 25 cm	109€HT
90922	Jardinière Eco octogonale 105 x 40 x 35 cm	149€HT
90923	Jardinière Eco octogonale 130 x 50 x 50 cm	249€HT

*. Prix indiqué(s) hors frais de livraison





Jardinière en bois

▲ Contenance : 125 litres, 80 litres, 180 litres, 250 litres, 320 litres, 160 litres, 300 litres, 360 litres

Jardinière carrée ou rectangulaire en bois certifié PEFC.

Pin traité autoclave (classé IV). Epaisseur des parois 45 mm. Equipée de pieds pour évacuation des eaux de pluie. Disponible en 8 dimensions et 3 formes : carrée, rectangulaire ou hexagonale. Produit certifié CTBP+ et PEFC. Livrée montée.

+ d'infos sur doublet.com/61o

Réf.	Désignation	Par 1
101680	Jardinière bois cube 40 x 40 x 50 cm	119€ ^{HT}
101681	Jardinière bois cube 60 x 60 x 50 cm	149€ ^{HT}
101683	Jardinière bois rectangle 80 x 40 x 50 cm	
101684	Jardinière bois cube 80 x 80 x 50 cm	199€ ^{HT}
101685	Jardinière bois rectangle 100 x 60 x 50 cm	
101686	Jardinière bois cube 100 x 100 x 50 cm	269€ ^{HT}
101687	Jardinière bois rectangle 120 x 60 x 50 cm	209€ ^{HT}
101787	Jardinière bois hexagonale 50 x 50 x 50 cm	229€ ^{HT}



Fabriquées en bois d'Europe du Nord



Jardinière d'accueil à partir de

289€^{HT}



Jardinière d'accueil

▲ Contenance : 125 litres

Jardinière composée d'un banc et de 2 bacs de chaque côté.

Pin traité autoclave (classé IV). Parois 45mm. Équipée de pieds pour évacuation des eaux de pluie. Contenance 2 x 125 L. Hauteur d'assise 40 cm. 2 longueurs de bancs. Produit certifié CTB P+.

+ d'infos sur doublet.com/61e

Réf.	Désignation	Par 1
101688	Jardinière d'accueil 180 x 40 cm	289€ ^{HT}
101689	Jardinière d'accueil 230 x 40 cm	299€ ^{HT}

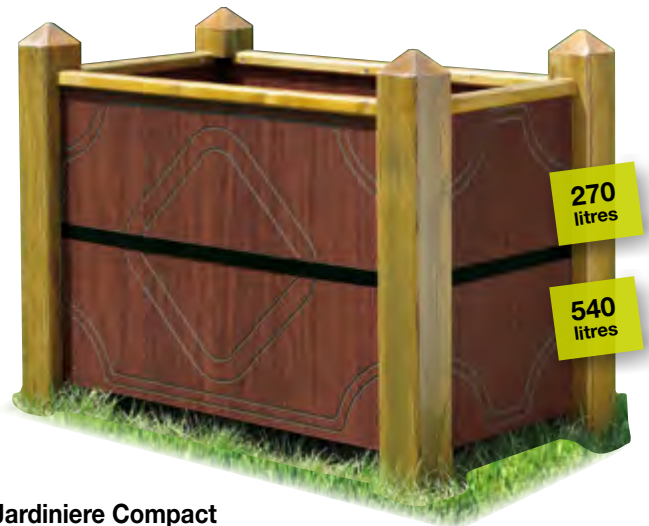

Jardinière Compact

▲ Contenance : 270 litres, 540 litres

Jardinière en bois imputrescible nécessitant aucun entretien.

Essence de pin rouge (18 mm) de catégorie 5. Traitement autoclave classe 4. Poteaux section 90 x 90 mm. Visserie inox.

Deux modèles: carrée ou rectangle. Livrée montée

Dimensions:

- Version carrée: l. 95 x p. 95 x h. 60 cm

- Version rectangulaire: l. 95 x p. 48 x h. 60 cm

+ d'infos sur doublet.com/7w2

Réf.	Désignation	Par 1
109772	Jardinière Compact 95 x 48 x 60 cm	679€ ^{HT}
109773	Jardinière Compact 95 x 95 x 60 cm	849€ ^{HT}

Cendriers



Le cendrier inoxydable

Cendrier
Inox
à partir de
79€HT

EXPERT

Cendrier Inox

- ▲ Hauteur totale : 90 cm
- ▲ Vidange : par soulèvement

Cendrier tour moderne en inox.

Cendrier moderne en acier inoxydable ASI 304 de 1 mm d'épaisseur avec une base en acier noir qui comprend 3 fixations au sol (boulons inclus). Dimensions: diamètre du tube 7,6 cm, diamètre de la base 18 cm, hauteur totale 90 cm. Clef incluse.

[+ d'infos sur doublet.com/619](http://doublet.com/619)

Cendrier Inox

Réf. 101315 **79€HT**



EXPERT

Cendrier poteau fumeur Design

- ▲ Hauteur totale : 104 cm
- ▲ Vidange : par pivotement

Cendrier pour l'extérieur, élégant et moderne.

Fabriqués en aluminium et acier, le poteau est peint en époxy-polyester de couleur argent ou noir pour une totale résistance aux intempéries. Base lestée pour une meilleure stabilité. Entretien facile. Possibilité de le fixer au sol pour éviter tout risque de vol (fixation en option sur demande).

Dimensions: base de 38 x 38 cm, hauteur 104 cm. Poids 10 kg.

[+ d'infos sur doublet.com/2rr](http://doublet.com/2rr)

Réf.	Désignation	Par 1
87421	Poteau fumeur Design argent	199€HT
87420	Poteau fumeur Design noir	
87419	Kit de fixation au sol	9€HT

Cendrier
Rapid' Cendre
à partir de

139€HT

EXPERT



Cendrier Rapid' Cendre

- ▲ Hauteur totale : 100 cm
- ▲ Vidange : par retrait du sac

Cendrier au design innovant qui s'intègre parfaitement au mobilier urbain, à l'entrée des bureaux, hôtels, bars...

Cendrier en inox brossé à fixer au sol ou à poser. Sac intérieur de récupération ignifuge. Dimensions: diamètre du socle 29 cm, diamètre du tube 12,5 cm, hauteur 100 cm. Poids 5.7 kg.

Contenance 8 litres.

[+ d'infos sur doublet.com/6au](http://doublet.com/6au)

Réf.	Désignation	Par 1
101170	Cendrier Rapid' Cendre noir	139€HT
101171	Cendrier Rapid' Cendre inox	189€HT
101185	Lot de 36 sac alu pour cendrier Rapid' Cendre	59€HT



Mural ou sur pied

ESSENTIEL



Cendrier Tube

- ▲ Hauteur totale : 83 cm, 50 cm
- ▲ Vidange : par soulèvement

Le cendrier sur pied ou mural en forme de cigarette.

Cendrier en acier galvanisé laqué blanc/jaune sur pied ou mural. Hauteur totale : 83 cm (sur pied) et 50 cm (mural).

Diamètre de 5 cm. Base de 34 cm.

Poids 9 kg.

[+ d'infos sur doublet.com/2pt](http://doublet.com/2pt)

Réf.	Désignation	Par 1
98222	Cendrier Tube mural	49€HT
98221	Cendrier Tube sur pied	99€HT



Cendriers en gravillons ...



Option :
grille de récupération
Ø 25 cm

PRO

Cendrier en gravillons lavés

▲ Hauteur totale : 60 cm

▲ Vidange : par retrait de la grille

Cendrier robuste en gravillons lavés.

Cendrier en forme de diabolos en gravillons lavés. Dimensions: base de 40 x 40 cm, hauteur 60 cm, poids 60 kg. Réserve de diamètre 25 cm, hauteur 8 cm. En option, grille de récupération de 25 cm de diamètre. Sable non fourni.

[+ d'infos sur doublet.com/2r2](#)

Réf.	Désignation	Par 1
42510	Cendrier en gravillons lavés	149€ ^{HT}
90942	Grille de récupération	39€ ^{HT}
41802	Sable Sandec 8 kg	19€ ^{HT}

*. Prix indiqué(s) hors frais de livraison



Cendrier en gravillons polis

▲ Hauteur totale : 60 cm

▲ Vidange : par pivotement

Un cendrier robuste cubique.

Cendrier cubique en gravillons polis avec réserve pour 40 kg de sable (non fourni). Dimensions : 40 x 40 cm au sol, hauteur 70 cm. Poids : 170 kg.

[+ d'infos sur doublet.com/2s1](#)

Réf.	Désignation	Par 1
69718	Cendrier en gravillons polis	399€ ^{HT}
41802	Sable Sandec 8 kg	19€ ^{HT}

*. Prix indiqué(s) hors frais de livraison

Cendrier
Kiosque
à partir de
209€^{HT}

PRO

Cendrier Kiosque

▲ Hauteur totale : 94 cm

▲ Vidange : par retrait manuel

Un cendrier associé à une corbeille.

Structure en acier galvanisé à chaud poudré époxy. Facile d'entretien, le cendrier et la corbeille sont bloqués par la porte frontale. Fermeture sécurisée par serrure à clef triangulaire. Accès à la corbeille possible par les 2 faces, isolation au sol par patins en plastique.

- Version 25 L : l. 33 x p. 28 x h. 94 cm.

Cendrier 4 L + corbeille 25 L.

- Version 50 L : l. 33 x p. 48 x h. 93,5 cm.

Cendrier 8 L + corbeille 50 L.

Fixation : corbeille à sceller (fixations non fournies).

[+ d'infos sur doublet.com/61t](#)

Réf.	Désignation	Par 1
101173	Cendrier corbeille Kiosque 25 L gris	209€ ^{HT}
101172	Cendrier corbeille Kiosque 25 L - vert/noir	209€ ^{HT}
101175	Cendrier corbeille Kiosque 50 L gris	299€ ^{HT}
101176	Cendrier corbeille Kiosque 50 L vert/noir	299€ ^{HT}



PRO

Cendrier Pyramide

▲ Hauteur totale : 100 cm

▲ Vidange : par soulèvement

Idéal pour les entrées de lieux publics.

Structure en PEHD et tube intérieur en acier galvanisé limitant l'apport d'oxygène afin d'éteindre les cigarettes d'elles-mêmes. Entretien facile par soulèvement du tube. Lest supplémentaire disponible en option pour une plus grande stabilité.

Dimensions : 31 x 31 cm au sol, hauteur 100 cm.

[+ d'infos sur doublet.com/2rw](#)

Réf.	Désignation	Par 1
87413	Cendrier Pyramide noir	169€ ^{HT}
87411	Cendrier Pyramide beige	169€ ^{HT}
87414	Lest supplémentaire pour cendrier pyramide	49€ ^{HT}

Cendrier
Antique
à partir de
90€^{HT}



PRO

Cendrier Antique

▲ Hauteur totale : 107 cm

▲ Vidange : par soulèvement

Grâce au design breveté de ce produit, les cigarettes s'éteignent seules sans ajout de sable ou d'eau et ne s'envolent plus.

Fabriqués en PHED. Livrés avec bac de récupération en acier galvanisé. Fixation au sol en option pour éviter tout risque de vol. Entretien facile. Diamètre de la base : 38 cm, hauteur 107 cm. Poids 3,2 kg.

[+ d'infos sur doublet.com/2rm](#)

Réf.	Désignation	Par 1
87417	Cendrier Antique gris	90€ ^{HT}
87418	Cendrier Antique beige	90€ ^{HT}
87419	Kit de fixation au sol	9€ ^{HT}



Des cendriers à accrocher directement sur un mur

BEST SELLER



3 litres

Cendrier mural à partir de

49€HT



Cendrier mural Koala à partir de

49€HT

Cendrier Basic à partir de

19€HT



0,5 litre



GARANTIE **1 AN**

EXPERT

Cendrier mural

- ▲ Hauteur totale : 48 cm
- ▲ Vidange : par retrait manuel

Cendrier mural esthétique.

Cendrier en aluminium anodisé de haute qualité (épaisseur 2,5 mm). Clef, brosse de nettoyage, 2 boulons pour la fixation murale. Visserie incluse. Diamètre 8 cm, hauteur 48 cm.

[+ d'infos sur doublet.com/6bo](http://d'infos sur doublet.com/6bo)

Cendrier mural Réf. 101314 **49€HT**

EXPERT

Cendrier mural Koala

- ▲ Hauteur totale : 14.2 cm
- ▲ Vidange : par retrait manuel

Le cendrier mural design.

Cendrier avec une porte en acier inoxydable mat, d'épaisseur 0,8 mm.

Équipé d'une grille pour l'extinction des cigarettes et d'une corbeille intérieure en acier galvanisé peint.

Livré avec clef, 4 boulons de fixation murale (en 4 points) et visserie.

Dimensions : l. 24,5 x p. 35,2 x h. 14,2 cm.

[+ d'infos sur doublet.com/6bj](http://d'infos sur doublet.com/6bj)

Cendrier mural Koala Réf. 101713 **49€HT**

ESSENTIEL

Cendrier Basic

- ▲ Hauteur totale : 30 cm
- ▲ Vidange : par décrochage

Excellent rapport qualité / prix !

Cendrier mural en acier de couleur gris manganèse. Amovible, la vidange se fait par simple décrochage. Le picto « fumeur » est symbolisé sur le cendrier.

A fixer au mur via 1 point de fixation (fixation non fournie).

Dimensions: l. 5 x p. 5 x h. 30 cm. Poids 0,85 kg.

[+ d'infos sur doublet.com/6be](http://d'infos sur doublet.com/6be)

Cendrier Basic Réf. 101239 **19€HT**

PRO

Cendrier mural 3 L

- ▲ Hauteur totale : 32 cm
- ▲ Vidange : par pivotement

Cendrier mural classique d'une capacité de 3 litres.

Cendrier mural en acier galvanisé traité poudre d'époxy de couleur grise. Doté d'un couvercle pour son ouverture. Cendrier verrouillable. Fermeture à clés. Picto « fumeur » symbolisé sur le cendrier. A fixer au mur via 4 points de fixation (fixations fournies).

Dimensions: l. 23 x p. 6 x h. 32 cm.

[+ d'infos sur doublet.com/6b9](http://d'infos sur doublet.com/6b9)

Cendrier mural 3 L Réf. 101180 **79€HT**

L'affaire à faire !

ESSENTIEL 

Corbeille Eco

- ▲ Type de conteneurs : sac
- ▲ Contenance : 50 litres

La corbeille 50 L en plastique polyéthylène 100% recyclable.

Corbeille en polyéthylène recyclable. Bac décrochable. Plaque en inox pour les cigarettes. Poignées de préhension. Fermeture par clé triangulaire. Fixation murale ou sur poteau en 4 points. Dimensions: l. 43 x p. 34 x h. 76 cm.

+ d'infos sur doublet.com/62x



50 litres

Corbeille Eco
à partir de
69€HT

Réf.	Désignation	Par 1
101251	Corbeille Eco murale 50 L	69€ ^{HT}
101883	Corbeille Eco sur poteau 50 L	99€ ^{HT}



50 litres

50 litres

PRO 

Corbeille Boca

- ▲ Type de conteneurs : sac
- ▲ Contenance : 50 litres

Fixée à un mur ou un poteau, la corbeille d'extérieur Boca est facile d'entretien et limite l'introduction d'objets volumineux grâce à son ouverture réduite.

Corbeille en polyéthylène haute densité. Vidage par simple décrochage. Ouverture réduite. Fixation au mur en 4 points ou sur poteau. Système de fixation fourni.

Dimensions : l. 43 x p. 34 x h. 78 cm.

+ d'infos sur doublet.com/876

Réf.	Désignation	Par 1
83718	Corbeille Boca murale - coloris vert - 50 L	85€ ^{HT}
83719	Corbeille Boca murale - coloris gris - 50 L	
83720	Corbeille Boca sur poteau - coloris vert - 50 L	109€ ^{HT}
83721	Corbeille Boca sur poteau - coloris gris - 50 L	



Plus de sécurité

50 litres

Corbeille Boca
translucide
à partir de

169€HT

PRO 

Corbeille Boca translucide

- ▲ Type de conteneurs : sac
- ▲ Contenance : 50 litres

La corbeille d'extérieur Boca en version translucide.

Corbeille en polyéthylène haute densité translucide. Vidage par simple décrochage. Ouverture réduite.

Fixation au mur en 4 points ou sur poteau.

Système de fixation fourni. Dimensions : l. 43 x p. 34 x h. 78 cm.

+ d'infos sur doublet.com/87b

Corbeille Boca translucide Réf. 110156 169€^{HT}

Poubelles murales et pivotantes



ESSENTIEL

Corbeille Urbane Cylindrique

- ▲ Type de conteneurs : sac
- ▲ Contenance : 22 litres

Corbeille pivotante murale ou sur pied qui se vide facilement

Corbeille en acier galvanisé traité poudre d'époxy murale (fixations fournies) ou sur poteau (option). Déblocage par simple soulèvement. Équipée de trous d'évacuation des eaux de pluie. Signalétique intégrée par découpe. Utilisation extérieure et intérieure. Dimensions: diamètre 29 cm, hauteur 39 cm.

[+ d'infos sur doublet.com/qf](http://d'infos.sur.doublet.com/qf)



ESSENTIEL

Corbeille Urbane Rectangulaire

- ▲ Type de conteneurs : sac
- ▲ Contenance : 22 litres

Corbeille murale ou sur pied qui se vide facilement en la pivotant.

Corbeille en acier galvanisé traité poudre d'époxy murale (fixations fournies) ou sur poteau (option). Déblocage par simple soulèvement. Équipée de trous d'évacuation. Signalétique intégrée. Utilisation extérieure et intérieure. Dimensions: l. 30 x p. 19,7 x h. 40 cm.

[+ d'infos sur doublet.com/qk](http://d'infos.sur.doublet.com/qk)

Réf.	Désignation	Par 1
101168	Corbeille Urbane cylindrique grise	65€ ^{HT}
101167	Corbeille Urbane cylindrique verte	
101177	Poteau Urbane gris	39€ ^{HT}
101178	Poteau Urbane vert	

Réf.	Désignation	Par 1
101166	Corbeille Urbane rectangulaire grise	75€ ^{HT}
101165	Corbeille Urbane rectangulaire verte	
101177	Poteau Urbane gris	39€ ^{HT}
101178	Poteau Urbane vert	



Corbeille murale
Design
à partir de

259€^{HT}

PRO

Corbeille murale Design

- ▲ Type de conteneurs : sac
 - ▲ Contenance : 30 litres
- Corbeille Design verrouillable et équipée d'un chapeau de protection contre les intempéries.

Corbeille en acier équipée d'un chapeau de protection et d'un loquet de verrouillage. Vidage par décrochement du bac. Fixation murale ou sur poteau. Entretoises fournies. Dimensions: l. 23 x h. 70 cm, larg. chapeau: 41 cm.

[+ d'infos sur doublet.com/6f0](http://d'infos.sur.doublet.com/6f0)

Corbeille murale Design
Réf. 109249 **259€^{HT}**



PRO

Corbeille Building sur pied 60 L

- ▲ Type de conteneurs : sac
 - ▲ Contenance : 60 litres
- Une poubelle extérieure robuste et résistante à la corrosion.

Corbeille en métal poudré polyester, fermée par un crochet. Anneau support de sac. Dimensions : L. 41 x p. 24 x h. 87 cm. (Hauteur corbeille 61 cm). En option, seau de récupération en acier galvanisé.

[+ d'infos sur doublet.com/2tk](http://d'infos.sur.doublet.com/2tk)

Coloris disponibles

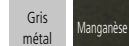

Réf.	Désignation	Par 1
98123	Corbeille Bulding 60 L gris métal	339€ ^{HT}
66346	Corbeille Building 60 L gris manganèse	



Tellement simple à vider !

ESSENTIEL

Corbeille disque

▲ Contenance : 124 litres

▲ Type de conteneurs : sac

Corbeille d'extérieur grande capacité, facile à vider grâce à son système basculant.

Facile d'utilisation, aussi bien pour le personnel de nettoyage que pour les utilisateurs.

Cette corbeille en acier galvanisé électrozinguée, résiste à la corrosion.

L'acier perforé garantit l'aération des déchets, l'évacuation des liquides et la simplicité du nettoyage.

Buttoir de sécurité pour bloquer le basculement.

Coloris standard : gris anthracite.

Contenance 124 litres : corbeille circulaire pour un emplacement sans obstacle.

[+ d'infos sur doublet.com/19fi](http://d'infos sur doublet.com/19fi)

Corbeille disque Réf. 113267 119€^{HT}



Corbeille disque à partir de

119€^{HT}

NOUVEAU



PRO

Corbeille Garden

▲ Type de conteneurs : seau acier

▲ Contenance : 100 litres, 50 litres

Corbeille d'extérieur esthétique avec son habillage en bois verni.

Tête et structure en acier laqué. Lattes en bois verni. Seau en acier galvanisé avec anses. Couvercle avec serrure à clé et sangle.

Deux ouvertures frontales réduites.

Fixation au sol par trois points.

- Version 50 L : diam. 35 x h. 60 cm.

- Version 100 L : diam. 42 x h. 100 cm.

[+ d'infos sur doublet.com/2u9](http://d'infos sur doublet.com/2u9)

Réf.	Désignation	Par 1
94382	Corbeille Garden 50 L	169€ ^{HT}
101255	Corbeille Garden 100 L	279€ ^{HT}



PRO



Corbeille Tulipe

▲ Type de conteneurs : seau acier

▲ Contenance : 35 litres, 60 litres

La corbeille Tulipe se fond parfaitement au paysage.

Corbeille en acier poudré polyester haute résistance. Équipée d'un support de sac. Fixation au sol par 2 points ou au mur par 3 points.

Version murale 35 L : l. 54,5 x p. 31 x h. 73,5 cm.

Version ronde 60 L : l. 54 x p. 54 x h. 84 cm.

[+ d'infos sur doublet.com/2u4](http://d'infos sur doublet.com/2u4)

Réf.	Désignation	Par 1
109250	Corbeille Tulipe demi-lune 35 L murale	169€ ^{HT}
94381	Corbeille Tulipe ronde 60 L	199€ ^{HT}
101252	Option seau corbeille Tulipe 60 L	55€ ^{HT}



30 litres

EXPERT



Corbeille Empire

▲ Type de conteneurs : sac

▲ Contenance : 30 litres

La corbeille d'extérieur esthétique.

Corbeille en acier inox brillant d'une contenance de 30 L. Pivotante, équipée d'un seau intérieur en acier galvanisé et d'une casquette de protection contre les eaux de pluie.

Corbeille à sceller (fixations non fournies).

Dimensions: l. 55,5 x h. 115 cm.

[+ d'infos sur doublet.com/628](http://d'infos sur doublet.com/628)

Corbeille Empire Réf. 101174 219€^{HT}



Supports pour sacs

Support sac courbe
sur platine
à partir de

159€HT

► PRO

Support sac courbe sur platine

▲ Support pour sacs de : 110 litres
Le support de sac design et contemporain.

Support de sac en acier poudré polyester de coloris gris manganèse. Il est résistant grâce aux renforts de soutien soudés sur son socle et son support de sac. Sa platine d'épaisseur 4 mm lui assure une bonne robustesse. L'anneau est incliné pour faciliter l'insertion des déchets. Les anneaux et les encoches sont élargis pour une mise en place du sac rapide et simplifiée. Le sac est maintenu par une ceinture élastique. Fixation au sol en 3 points. Adapté pour sacs de 110 L.

Dimensions : largeur 40,5 cm, profondeur 40,5 cm, hauteur 100 cm.

+ d'infos sur doublet.com/fwo

Support sac courbe sur platine

Réf. 110431 **159€HT**



110 litres



200 litres

► PRO

Support sac double flux

▲ Support pour sacs de : 100 litres
Support pour deux sacs de 100 litres.

Support sac en acier 100% recyclable. Résistant à la corrosion. Couleur : Gris manganèse. Se pose à même le sol grâce à ses 4 patins. Possibilité de le fixer au sol en 4 points.

Dimensions : l. 50 x p. 45 x h. 80 cm. Poids 11 kg.

+ d'infos sur doublet.com/63h

Support sac double flux Réf. 101248 **289€HT**

GARANTIE
2 ANS

Support sac
mobile
à partir de

139€HT

► PRO

Support sac mobile

▲ Support pour sacs de : 110 litres
Un support de sac mobile à roulettes avec pédale.

Support de sac en acier poudré époxy. Équipé d'une large pédale et offrant une accessibilité totale grâce à l'ouverture de son couvercle à plus de 80°. Maintien du sac par une ceinture élastique. Très bonne maniabilité grâce à sa poignée arrière et ses deux roues de diamètre 14 cm.

Bague de chariot avec renfort.

Dimensions : l. 55,1 x p. 51,8 cm x h. 90 cm.

+ d'infos sur doublet.com/63c

Support sac mobile Réf. 101164 **139€HT**



110 litres



110 litres

Version avec porte

► EXPERT

Support sac Design

▲ Support pour sacs de : 110 litres
Un support pour sac poubelle fermé.

Support sac en acier 100 % recyclable avec couvercle. Traitement électrozingué. Se pose à même le sol. Disponible en deux versions : semi-ouvert ou fermé avec une porte (permet de cacher le sac et de verrouiller la poubelle).

Dimensions : l. 44 x p. 38 x h. 85 cm.

Poids 10,8 kg (semi-ouvert) et 14 kg (avec porte).

+ d'infos sur doublet.com/637

GARANTIE
2 ANS

Version semi-ouverte

Réf.	Désignation	Par 1
101319	Support sac Design semi-ouvert	169€HT
101320	Support sac Design avec porte	215€HT

Le Top du top !

Le support mural pour le tri sélectif

ESSENTIEL

Support sac mural double flux

▲ Support pour sacs de : 110 litres

Support de sac antivandalisme avec fixation murale en 4 points.

Couvercles de couleur pour la collecte sélective des déchets.

Support de sac mural en acier adapté pour deux sacs.

Maintien du sac par un système de ceinture élastique.

Disponible en plusieurs coloris.

Dimensions : l. 50,5 x p. 52 x h. 11,1 cm. Poids: 7,3 kg.

[+ d'infos sur doublet.com/6ci](http://doublet.com/6ci)

Réf.	Désignation	Par 1
109246	Support de sac mural double flux - jaune/bleu	379€ ^{HT}
109247	Support de sac mural double flux - gris/bleu	
109248	Support de sac mural double flux - gris/jaune	



Support sac mural
double flux
à partir de

379€^{HT}

Supports pour sacs

Support sac Essentiel à partir de **59€HT**



110 litres



130 litres



110 litres

ESSENTIEL

Support sac Essentiel

▲ Support pour sacs de : 110 litres

Support de sac à fixation murale ou sur poteau.

Couvercle, pied et support en acier galvanisé ou laqué polyester. Ceinture néoprène pour le maintien du sac. Convient aux sacs de 110 L. Existe en deux versions : fixation murale ou sur pied.

Dimensions : diamètre 41 cm, hauteur hors-sol du pied 90 cm (hauteur totale 130 cm).

Poids : 3 kg.

[+ d'infos sur doublet.com/2fy](#)

Réf.	Désignation	Par 1
92705	Support sacs Essentiel - mural laqué	59€HT
92742	Support sacs Essentiel - mural galvanisé	65€HT
92706	Support sacs Essentiel - sur pied laqué	89€HT
92743	Support sacs Essentiel - sur pied galvanisé	95€HT

ESSENTIEL

Support sac mobile Essentiel

▲ Support pour sacs de : 130 litres

Support de sac en acier adapté pour sacs de 130 L.

Dimensions : l. 45 x p. 45 x h. 80 cm.

Poids 2,8 kg.

[+ d'infos sur doublet.com/8te](#)

Support sac mobile Essentiel

Réf. 109591 49€HT



EXPERT

Support sac Expert

▲ Support pour sacs de : 110 litres

Esthétique, résistant à la corrosion et d'une excellente finition, ce modèle nécessite très peu d'entretien.

Support sac en acier galvanisé laqué pour sacs de 110 L. Couleur unique : RAL 8017 (brun). A sceller.

Dimensions : hauteur hors-sol 100 cm (hauteur totale 162 cm), support de sac et cache pluie de diamètre 37 cm, poteau diamètre 6 cm.

Poids : 14 kg.

[+ d'infos sur doublet.com/2gj](#)

Support sac Expert Réf. 94378 119€HT

Habillages de poubelles

ESSENTIEL

Habillage support sacs poubelle grille

Habillage pour support de sacs poubelle Essentiel ou Pro.

Habillage grille en acier galvanisé ou laqué polyester. Convient aux supports de sacs poubelle Essentiel ou Pro, muraux ou sur pied. Coloris : en acier galvanisé ou laqué polyester (gris, vert, beige).

[+ d'infos sur doublet.com/2gs](#)

Réf.	Désignation	Par 1
92740	Habillage support sacs grille beige	129€HT
92712	Habillage supports de sacs grille gris	129€HT
92739	Habillage supports sacs grille vert	149€HT
92741	Habillage support sacs grille galvanisé	

* Ne s'adapte pas au support sacs poubelles expert.



PRO

Habillage support sacs poubelle en bois

Habillage pour supports de sacs poubelle Essentiel et Pro. Conforme à la norme S54201 sur les coincements de doigts.

Habillage pour supports de sacs poubelle Essentiel et Pro, muraux ou sur pieds. Lattes de bois certifiées CTBB+ (traitement anti-termite) traitées autoclave ne nécessitant aucun entretien. Ouverture en façade facilitant l'évacuation du sac.

[+ d'infos sur doublet.com/2gn](#)

Habillage support sacs poubelle en bois Réf. 92713 239€HT

* Ne s'adapte pas au support sacs poubelles expert.



Facilitons le tri sélectif

Support sac Basic
à partir de
85€HT



Support sac Basic

▲ Support pour sacs de : 110 litres

Le support de sac décliné en trois versions : mural, sur pied et à sceller.

Structure, couvercle et enjoliveur renforcé en acier électrozingué, laqué polyester, qualité extérieure ou galvanisé à chaud. Ceinture en néoprène. Disponible en trois modèles : mural, sur pied (à sceller) ou sur platine (à poser).

Dimensions: support (Ø x H) 12 x 41 cm, hauteur du pied à sceller 90 cm hors-sol (hauteur hors tout 130 cm), hauteur du support sur platine 98 cm.

+ d'infos sur doublet.com/63m



Version murale



Version sur pied



Version platine



Support à fixer au mur

Réf.	Désignation	Par 1
92709	Support sacs poubelles Basic mural - gris	
92721	Support sacs poubelles Basic mural - beige	
92722	Support sacs poubelles Basic mural - jaune	85€HT
92723	Support sacs poubelles Basic mural - bleu	
92724	Support sacs poubelles Basic mural - vert	
92725	Support sacs poubelles Basic mural - rouge	
92726	Support sacs poubelles Basic mural - galvanisé	89€HT

*. Prix indiqué(s) hors frais de livraison



Coloris disponibles



Support sur pied à sceller

Réf.	Désignation	Par 1
92710	Support sacs poubelles Basic sur pied à sceller - gris	
92731	Support sacs poubelles Basic sur pied à sceller - rouge	
92730	Support sacs poubelles Basic sur pied à sceller - vert	109€HT
92729	Support sacs poubelles Basic sur pied à sceller - bleu	
92728	Support sacs poubelles Basic sur pied à sceller - jaune	
92727	Support sacs poubelles Basic sur pied à sceller - beige	
92732	Support sacs poubelles Basic sur pied à sceller - galvanisé	119€HT



Support sur socle platine (à poser)

Réf.	Désignation	Par 1
92711	Support sacs poubelles Basic sur platine - gris	
92733	Support sacs poubelles Basic sur platine - beige	
92734	Support sacs poubelles Basic sur platine - jaune	155€HT
92735	Support sacs poubelles Basic sur platine - bleu	
92736	Support sacs poubelles Basic sur platine - vert	
92737	Support sacs poubelles Basic sur platine - rouge	
92738	Support sacs poubelles Basic sur platine - galvanisé	165€HT

**7 coloris
et 3 fixations :**
murale, sur platine
et à sceller

Chariots et accessoires



140 litres

ESSENTIEL

Chariot poubelle simple bac

Chariot de voirie pour conteneurs de 140 L. Réceptacle en tôle pour rangements divers. Support pour outils à main. Coloris: vert. Conteneur non fourni.

[+ d'infos sur doublet.com/2f4](http://d'infos-sur-doublet.com/2f4)

Chariot poubelle simple bac Réf. 87500 175€HT



140 litres

PRO

Chariot poubelle double bac

Chariot de voirie pour deux conteneurs de 120 litres. Réceptacle en tôle pour rangements divers. Coloris vert. Conteneurs vendus séparément.

[+ d'infos sur doublet.com/2f9](http://d'infos-sur-doublet.com/2f9)

Chariot poubelle double bac Réf. 28072 325€HT

Conteneur 120 L gris/orange

Réf. 113848 199€HT



75 litres

PRO

Chariot double poubelle

Chariot de voirie pour deux poubelles de 75 L. Équipé d'un porte-outils. Sacoche en option. Coloris vert. Poubelles vendues séparément.

[+ d'infos sur doublet.com/2fe](http://d'infos-sur-doublet.com/2fe)

Réf.	Désignation	Par 1
28071	Chariot double poubelle	319€HT
28073	Porte-sacoche pour chariot double poubelle	39€HT
28149	Sacoche pour chariot double poubelle	



150 litres

ESSENTIEL

Chariot simple sac

▲ Support pour sacs de : 150 litres
Chariot de voirie pour sacs de 150 L. Structure soudée en métal. Couvercle plastique s'ouvrant à l'opposé du cantonnier pour plus de praticité. Blocage du sac poubelle par un élastique. Réceptacle en tôle pour rangement divers. Support pour outils à main. Sac non fourni.

[+ d'infos sur doublet.com/2fo](http://d'infos-sur-doublet.com/2fo)

Chariot simple sac Réf. 87501 269€HT



220 litres

PRO

Chariot double sac

▲ Support pour sacs de : 110 litres
Chariot de voirie pour deux sacs poubelles de 110 L. Équipé d'un porte-outils et d'un compartiment de stockage de sacs. Coloris vert. Sacs non fournis.

[+ d'infos sur doublet.com/2fj](http://d'infos-sur-doublet.com/2fj)

Chariot double sac Réf. 28074 349€HT

Chariot double sac à partir de

349€HT

Accessoires



Pince ramasse-débris

Réf. 28406 39€HT

Balai de voirie

Réf. 87502 19€HT

Pelle en aluminium

Réf. 32782 35€HT

Poubelles conteneurs



90 litres



240 litres



340 litres



660 litres



770 litres



1000 litres

► PRO

Conteneurs à roulettes

▲ Contenance : 90 litres, 240 litres, 340 litres, 660 litres, 770 litres, 1000 litres
Pour le ramassage du tri sélectif dans votre commune.

Conteneur en PEHD avec 2 roues en caoutchouc massif. Essieux en acier galvanisé. Couvercle basculant avec poignées et amortisseurs (conforme norme EN 840-1).

Sur les modèles à quatre roues, bondes de vidage placées sur les côtés. Plusieurs dimensions et coloris : bac gris/couvercle gris, jaune, vert, orange ou bleu ou bac beige/couvercle marron.

+ d'infos sur doublet.com/88f

Réf.	Désignation	Par 1
98032	Conteneur 90 L gris/gris	75€ ^{HT}
98045	Conteneur 240 L gris/gris	
98049	Conteneur 240 L gris/bleu	95€ ^{HT}
98053	Conteneur 240 L beige/marron	
98047	Conteneur 240 L gris/jaune	
98055	Conteneur 340 L gris/gris	
98061	Conteneur 340 L gris/vert	155€ ^{HT}
98057	Conteneur 340 L gris/jaune	
98059	Conteneur 340 L gris/bleu	149€ ^{HT}

Réf.	Désignation	Par 1
98071	Conteneur 660 L gris/vert	
98065	Conteneur 660 L gris/gris	
98067	Conteneur 660 L gris/jaune	419€ ^{HT}
98069	Conteneur 660 L gris/bleu	
98073	Conteneur 660 L beige/marron	
98075	Conteneur 770 L gris/gris	
98081	Conteneur 770 L gris/vert	
98077	Conteneur 770 L gris/jaune	439€ ^{HT}
98079	Conteneur 770 L gris/bleu	
98083	Conteneur 770 L beige/marron	
98085	Conteneur 1000 L gris/gris	629€ ^{HT}

► ESSENTIEL

Poubelle plastique Essentielle (lot de 2)

▲ Type de conteneurs : sac

▲ Contenance : 75 litres, 105 litres

Lot de 2 poubelles avec poignées intégrées pour faciliter leur transport.

Poubelle caoutchouc noire. Contenance de 75 ou 105 L. Couvercle verrouillable. Vendue par 2.

+ d'infos sur doublet.com/1a4v

Réf.	Désignation	Par 1
66825	Poubelles caoutchouc 75 L (lot de 2)	109€ ^{HT}
66826	Poubelles caoutchouc 105 L (lot de 2)	149€ ^{HT}

Poubelle plastique Essentielle (lot de 2)
à partir de

109€^{HT}



Signalisation routière

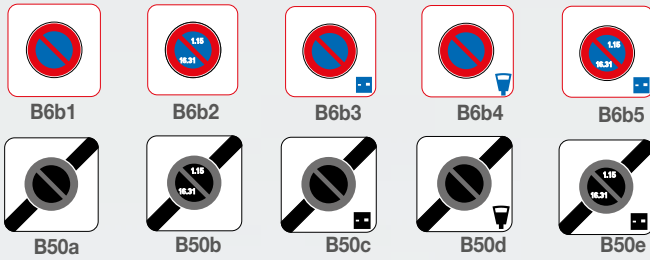

PRO

Panneaux de stationnement

▲ Taille panneau : 350 x 150 mm

Panneaux de stationnement en aluminium en 3 tailles.

Panneaux en aluminium AS de 20/10e avec film rétro-réfléchissant et bords tombé rebordés. Marquage CE. Disponible en 3 dimensions.

[+ d'infos sur doublet.com/8t9](#)

Réf.	Désignation	Par 1
50718	Panneau stationnement 350 x 350 mm	79€ ^{HT}
50719	Panneau stationnement 500 x 500 mm	89€ ^{HT}
50720	Panneau stationnement 700 x 700 mm	138€ ^{HT}

*. Prix indiqué(s) fichiers d'impression fournis



Panneau M1 (distance)



PRO

Panneau M1 pour panneau

▲ Taille panneau : 350 x 150 mm, 500 x 150 mm, 700 x 200 mm, 900 x 250 mm

Panneau de type M1 pour signaux d'interdiction et d'obligation.

Panneau de type M1 en aluminium rétro-réfléchissant pour panneau de signalisation de type A et B. Rail de fixation au dos. Marquage CE. Disponible en 4 tailles. Vendu sans collier.

[+ d'infos sur doublet.com/8r1](#)

Pour les signaux d'interdiction, les panneaux sont en texte noir sur fond blanc.

Réf.	Désignation	Par 1
51649	Panneau M1 350 x 150 mm	34€ ^{HT}
51643	Panneau M1 500 x 150 mm	39€ ^{HT}
51647	Panneau M1 700 x 200 mm	69€ ^{HT}
51652	Panneau M1 900 x 250 mm	84€ ^{HT}

*. Prix indiqué(s) fichiers d'impression fournis



Panneau M2 (étendue)



PRO

Panneau M2 pour panneau

▲ Taille panneau : 350 x 150 mm, 500 x 150 mm, 700 x 200 mm, 900 x 250 mm

Panneau de type M2 pour indiquer une étendue sous un panneau d'interdiction ou d'obligation.

Panneau de type M2 en aluminium rétro-réfléchissant pour panneau de signalisation de type A et B. Rail de fixation au dos. Marquage CE. Disponible en 4 tailles. Vendu sans collier.

[+ d'infos sur doublet.com/8rb](#)

Pour les signaux d'obligation, le texte est blanc sur fond bleu (à préciser à la commande).

Réf.	Désignation	Par 1
51728	Panneau M2 350 x 150 mm	34€ ^{HT}
51613	Panneau M2 500 x 150 mm	39€ ^{HT}
51621	Panneau M2 700 x 200 mm	69€ ^{HT}
51616	Panneau M2 900 x 250 mm	84€ ^{HT}

*. Prix indiqué(s) fichiers d'impression fournis

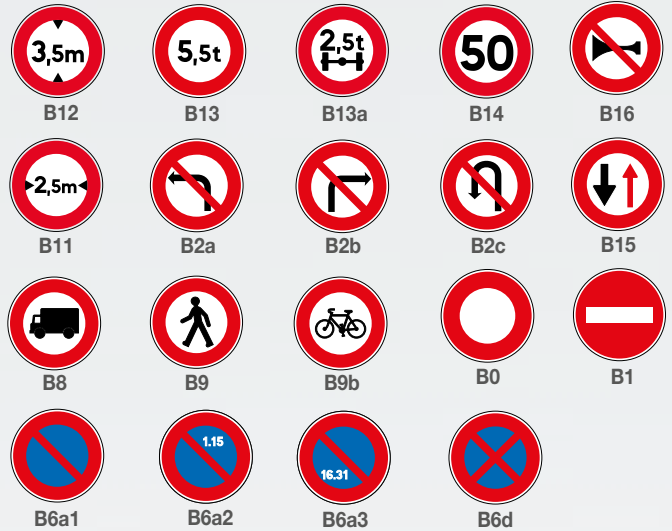

PRO

Panneaux de signalisation type B interdiction

▲ Taille panneau : 350 x 150 mm

Panneaux de signalisation de type B «interdiction» en classe 1 ou 2.

Panneaux en aluminium AS de 20/10e avec film rétro-réfléchissant et bords tombé rebordés. Marquage CE. Disponible en classe 1 et 2, en 2 dimensions.

[+ d'infos sur doublet.com/8su](#)

Réf.	Désignation	Par 1
50661	Panneau type B diam. 450 mm Classe 1	69€ ^{HT}
50662	Panneau type B diam. 650 mm Classe 1	117€ ^{HT}
50663	Panneau type B diam. 850 mm Classe 1	169€ ^{HT}
83676	Panneau type B diam. 450 mm Classe 2	99€ ^{HT}
83677	Panneau type B diam. 650 mm Classe 2	169€ ^{HT}
83678	Panneau type B diam. 850 mm Classe 2	278€ ^{HT}

*. Prix indiqué(s) fichiers d'impression fournis

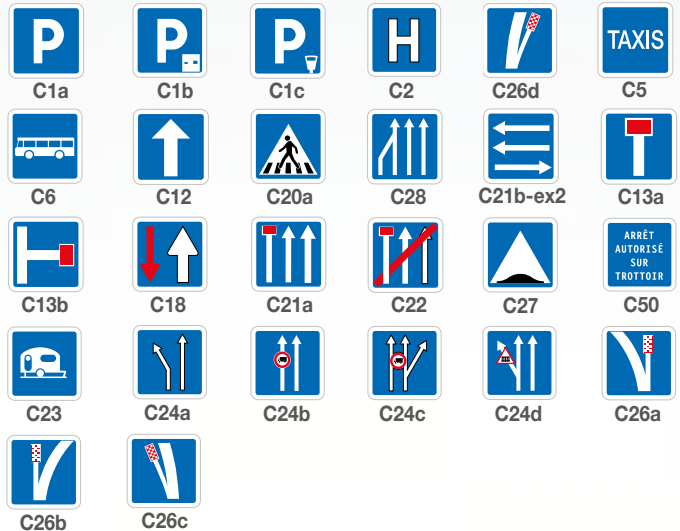

PRO

Panneaux de signalisation type C indication

▲ Taille panneau : 350 x 150 mm

Panneaux de signalisation de type C «indication» en classe 1 ou 2.

Panneaux en aluminium AS de 20/10e avec film rétro-réfléchissant et bords tombé rebordés. Marquage CE. Disponible en 3 dimensions.

[+ d'infos sur doublet.com/8t4](#)

Réf.	Désignation	Par 1
51712	Panneau type C 350 x 350 mm	69€ ^{HT}
51713	Panneau type C 500 x 500 mm	95€ ^{HT}
51714	Panneau type C 700 x 700 mm	144€ ^{HT}

*. Prix indiqué(s) fichiers d'impression fournis



PRO

Panneaux de signalisation type AB

▲ Taille panneau : 350 x 150 mm

Panneaux de signalisation de type AB «Signaux de priorité»

Panneaux en aluminium AS de 20/10e avec film rétro-réfléchissant et bords tombé rebordés. Marquage CE. Disponible en classe 1 et 2, en 2 dimensions.

+ d'infos sur doublet.com/8sp

Réf.	Désignation	Par 1
50623	Panneau AB1 500 x 500 mm Classe 1	49€ ^{HT}
83664	Panneau AB1 500 x 500 mm Classe 2	81€ ^{HT}
50624	Panneau AB1 700 x 700 mm Classe 1	69€ ^{HT}
83670	Panneau AB1 700 x 700 mm Classe 2	119€ ^{HT}
50700	Panneau AB2 500 x 500 mm Classe 1	59€ ^{HT}
83665	Panneau AB2 500 x 500 mm Classe 2	81€ ^{HT}
50701	Panneau AB2 700 x 700 mm Classe 1	69€ ^{HT}
83671	Panneau AB2 700 x 700 mm Classe 2	112€ ^{HT}
50595	Panneau AB3a 500 x 500 mm Classe 1	49€ ^{HT}
83666	Panneau AB3a 500 x 500 mm Classe 2	78€ ^{HT}
50596	Panneau AB3a 700 x 700 mm Classe 1	69€ ^{HT}
83672	Panneau AB3a 700 x 700 mm Classe 2	119€ ^{HT}
50633	Panneau AB4 400 x 400 mm Classe 1	59€ ^{HT}
83669	Panneau AB4 400 x 400 mm Classe 2	99€ ^{HT}
50634	Panneau AB4 600 x 600 mm Classe 1	109€ ^{HT}
83675	Panneau AB4 600 x 600 mm Classe 2	255€ ^{HT}
52911	Panneau AB5 500 x 500 mm Classe 1	91€ ^{HT}
83668	Panneau AB5 500 x 500 mm Classe 2	144€ ^{HT}
52912	Panneau AB5 700 x 700 mm Classe 1	124€ ^{HT}
83674	Panneau AB5 700 x 700 mm Classe 2	216€ ^{HT}

*. Prix indiqué(s) fichiers d'impression fournis

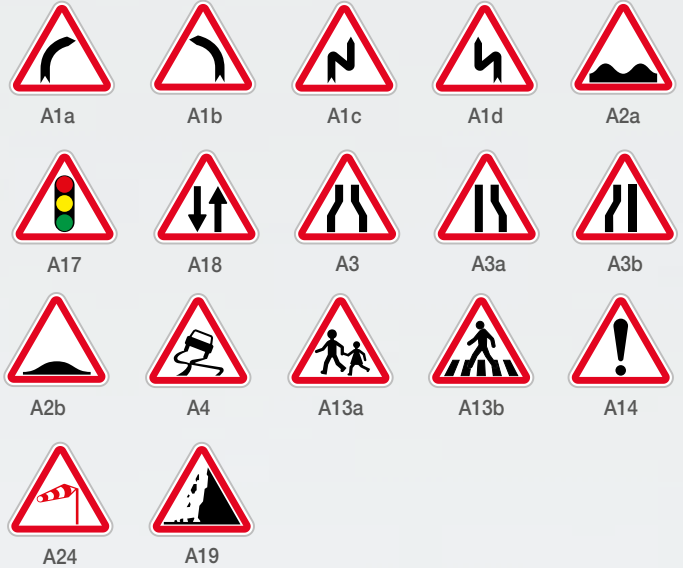

PRO

Panneaux de signalisation type A

▲ Taille panneau : 350 x 150 mm

Panneaux de signalisation de type A «Signaux de danger»

Panneaux en aluminium AS de 20/10e avec film rétro-réfléchissant et bords tombé rebordés. Marquage CE. Disponible en classe 1 et 2, en 3 dimensions.

+ d'infos sur doublet.com/8sk

Réf.	Désignation	Par 1
50570	Panneau type A 500 x 500 mm Classe 1	59€ ^{HT}
50572	Panneau type A 700 x 700 mm Classe 1	69€ ^{HT}
50573	Panneau type A 1000 x 1000 mm Classe 1	124€ ^{HT}
83661	Panneau type A 500 x 500 mm Classe 2	89€ ^{HT}
83662	Panneau type A 700 x 700 mm Classe 2	119€ ^{HT}
83663	Panneau type A 1000 x 1000 mm Classe 2	199€ ^{HT}

*. Prix indiqué(s) fichiers d'impression fournis

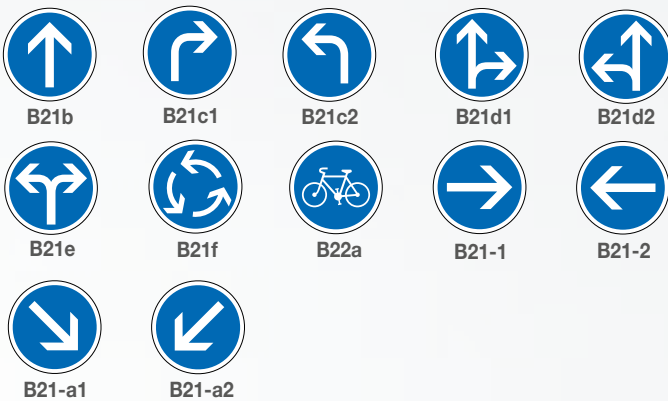

PRO

Panneaux de signalisation type B obligation

▲ Taille panneau : 350 x 150 mm

Panneaux de signalisation de type B «obligation» en classe 1 ou 2.

Panneaux en aluminium AS de 20/10e avec film rétro-réfléchissant et bords tombé rebordés. Marquage CE. Disponible en classe 1 et 2, en 3 dimensions.

+ d'infos sur doublet.com/8sz

Réf.	Désignation	Par 1
50689	Panneau type B diam. 450 mm Classe 1	65€ ^{HT}
50690	Panneau type B diam. 650 mm Classe 1	124€ ^{HT}
50691	Panneau type B diam. 850 mm Classe 1	159€ ^{HT}
83679	Panneau type B diam. 450 mm Classe 2	91€ ^{HT}
83680	Panneau type B diam. 650 mm Classe 2	159€ ^{HT}
83681	Panneau type B diam. 850 mm Classe 2	262€ ^{HT}

*. Prix indiqué(s) fichiers d'impression fournis



PRO

Panneau M9 pour panneau

▲ Taille panneau : 350 x 150 mm, 500 x 150 mm, 700 x 200 mm, 900 x 250 mm

Panneau M9 pour des indications diverses sous un panneau de signalisation routière.

Panneau de type M9 en aluminium rétro-réfléchissant avec textes sur 1 ou 2 lignes. Rail de fixation au dos. Marquage CE. Vendu sans collier.

+ d'infos sur doublet.com/8r6

Panneau M9 (indications diverses)

Exemples de textes, autres textes sur demande. Textes sur 1 ou 2 lignes.



Réf.	Désignation	Par 1
50750	Panneau 350 x 150 mm 1 ligne(s)	35€ ^{HT}
51637	Panneau 500 x 150 mm 1 ligne(s)	42€ ^{HT}
51642	Panneau 500 x 150 mm 2 ligne(s)	67€ ^{HT}
51638	Panneau 700 x 200 mm 1 ligne(s)	69€ ^{HT}
51644	Panneau 700 x 200 mm 2 ligne(s)	93€ ^{HT}
51639	Panneau 900 x 250 mm 1 ligne(s)	87€ ^{HT}
51645	Panneau 900 x 250 mm 2 ligne(s)	129€ ^{HT}

*. Prix indiqué(s) fichiers d'impression fournis

Signalisation routière



► PRO

Panneaux directionnels

▲ Taille panneau : 350 x 150 mm

Panneaux rétro-réfléchissants pour indiquer les lieux-dits et les fermes.

Panneau de type D29 en aluminium rétro-réfléchissant, fond blanc et lettres noires. Lettre de 35 mm de haut. Disponible en 1 ou 2 lignes de texte. Vendu sans fixation.

+ d'infos sur doublet.com/8rl

Réf.	Désignation	Par 1
51760	Panneau 120 x 600 mm 1 ligne(s)	49€ ^{HT}
51761	Panneau 120 x 800 mm 1 ligne(s)	65€ ^{HT}
51762	Panneau 120 x 1000 mm 1 ligne(s)	79€ ^{HT}
51763	Panneau 120 x 1200 mm 1 ligne(s)	109€ ^{HT}
51765	Panneau 240 x 800 mm 2 ligne(s)	105€ ^{HT}
51766	Panneau 240 x 1000 mm 2 ligne(s)	117€ ^{HT}
51767	Panneau 240 x 1200 mm 2 ligne(s)	139€ ^{HT}

*. Prix indiqué(s) fichiers d'impression fournis



Bornes de rue

Bornes prévues pour les panneaux de rue de 450 x 250 mm.

Bornes proposées en deux versions: béton armé (Classique) ou gravillons lavés (Harmony). Les plaques se fixent directement à l'aide d'un pistolet (prévoir un pistolet pour une vingtaine de plaques).

Dimensions: l. 50 x p. 10 x h. 130 cm. Poids: 154 kg.

+ d'infos sur doublet.com/1eq

Réf.	Désignation	Par 1
50423	Borne Classique en béton armé	169€ ^{HT}
57425	Borne Harmony en gravillons lavés	199€ ^{HT}
83632	Pistolet + colle	16€ ^{HT}

*. Prix indiqué(s) hors frais de livraison

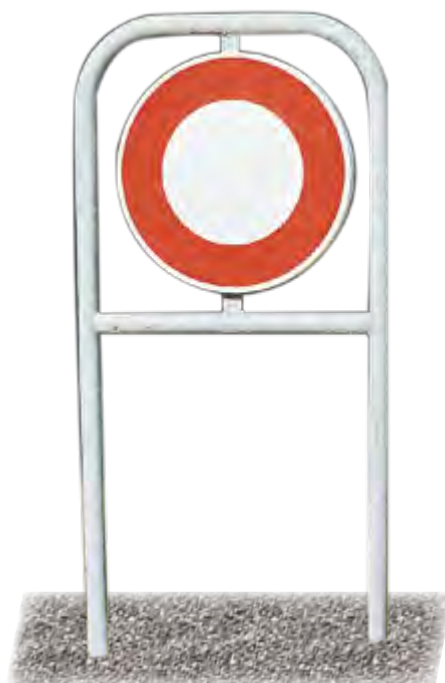

► PRO

Arceau support de signalisation

Arceau pour supporter un panneau de signalisation.

Arceau en acier galvanisé de 40 mm de diamètre et 150 cm de haut, disponible en plusieurs largeurs selon le diamètre du panneau.

+ d'infos sur doublet.com/7x1

Réf.	Désignation	Par 1
5571	Arceau panneau diam. 450 mm 6 kg	63€ ^{HT}
2546	Arceau panneau diam. 650 mm 7 kg	71€ ^{HT}
5758	Arceau panneau diam. 850 mm 9 kg	91€ ^{HT}



► PRO

Kit de fixation et tube acier

Un kit de fixation pour panneau de rue et de signalisation

Kit comprenant un tube, deux colliers et un embout. Tube acier de 150 ou 300 cm en deux versions : diam. 60 mm ou section 80 x 40 mm.

+ d'infos sur doublet.com/64q

Réf.	Désignation	Par 1
56433	Tube rond galvanisé 1,50 m - 60x2 mm	35€ ^{HT}
57088	Tube rond galvanisé 3 m - 60x2 mm	41€ ^{HT}
56434	Tube rectangulaire galvanisé 1,50 m - 80x40x2 mm	39€ ^{HT}
57089	Tube rectangulaire galvanisé 3 m - 80x40x2 mm	49€ ^{HT}

Kit en aluminium

Réf.	Désignation	Par 1
56446	Tube 1,50 m diam. 60 mm	43€ ^{HT}
57237	Tube 3 m diam. 60 mm	67€ ^{HT}
56447	Tube 1,50 m de 80 x 40 mm	54€ ^{HT}
56448	Tube 3 m de 80 x 40 mm	72€ ^{HT}



Bien choisir votre plaque de rue

Voici en quelques lignes, les trois principaux points à prendre en compte pour choisir une plaque de rue qui réponde parfaitement à vos attentes.



1. La longévité

> 3 ANS

Les plaques sont imprimées sur un support multicouche composé de polyéthylène recouvert sur les deux faces d'un alliage aluminium.

> 5 ANS

Les plaques sont imprimées sur une plaque de polycarbonate incassable qui dispose d'une très bonne tenue aux intempéries et au vieillissement. Une version renforcée avec de l'aluminium est disponible.

> 20 ANS

Les plaques sont imprimées sur une tôle d'acier de 12/10^e d'épaisseur à bords tombés. Le support est ensuite vitrifié par un passage au four à 840° C.

2. La fixation

Selon où vous posez votre plaque, celle-ci dispose ou non de trous dans les coins. C'est la différence entre une plaque et un panneau de rue.



Sur un mur, on accroche une plaque de rue, car cette dernière est fournie avec quatre trous dans les coins. Elle se fixe à l'aide de vis et chevilles. Pour rappel, sur un mur, les plaques se fixent entre 2.5 et 3 m de hauteur et à 30 cm du coin du mur.

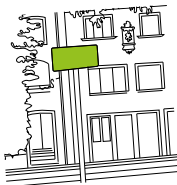

Sur un poteau, on accroche un panneau de rue (sans trous) à l'aide d'un kit de fixation.



Sur une borne, on colle un panneau de rue (sans trous) à l'aide d'un pistolet.

3. Le texte

Selon si vous souhaitez afficher un nom ou un numéro de rue, la taille de votre plaque varie. De plus, si vous souhaitez que votre texte soit visible à 20 mètres, vous devez l'écrire avec des lettres de 60 mm de haut. Pour qu'il soit lu à au moins 30 mètres, vous devez utiliser des caractères de 80 mm de haut.



Pour rappel, la première ligne doit comprendre l'appellation de la voie (rue, boulevard, avenue, ...). La seconde, le nom de la rue. Enfin, si nécessaire, une troisième et une quatrième lignes peuvent être ajoutées pour indiquer une information complémentaire comme le métier, la date de naissance, ... Il est possible d'y afficher le blason de votre commune.

Dimensions	Nombre de caractères	Hauteur des caractères
250 x 450 mm	14 lettres par ligne	60 mm
300 x 500 mm	16 lettres par ligne	60 mm
400 x 600 mm	18-20 lettres par ligne	60 ou 80 mm

Plaques de rue

La plaque en acier emailé

Plaque de rue Tradition

Plaque de rue en acier émaillé très résistant pour embellir votre aménagement urbain.

Support en acier de 12/10^e d'épaisseur à bords tombés garanti 20 ans. Le support est ensuite vitrifié par un passage au four à 840°C. L'émail garantit une résistance dans le temps, une excellente tenue aux chocs thermiques, aux salins et aux UV. Il est également anti-graffitis. Disponible en 4 combinaisons de couleurs (bleu/blanc, vert/blanc, rouge/blanc et noir/blanc).

[+ d'infos sur doublet.com/2d1](http://doublet.com/2d1)



A La plaque de rue à fixer sur un mur

Réf.	Désignation	Par 1
100674	Plaque de rue Tradition - 450 x 250 mm	58€ ^{HT}
100675	Plaque de rue Tradition - 500 x 300 mm	64€ ^{HT}

*. Prix indiqué(s) fichiers d'impression fournis

B Le panneau de rue à coller sur une borne ou à fixer à un poteau

Réf.	Désignation	Par 1
100676	Panneau de rue Tradition - 450 x 250 mm	75€ ^{HT}
100677	Panneau de rue Tradition - 300 x 500 mm	80€ ^{HT}

*. Prix indiqué(s) fichiers d'impression fournis

C Le numéro de rue 10 x 15 cm

Réf.	Désignation	Par 1
100678	Numéro de rue 10 x 15 cm	13€ ^{HT}

*. Prix indiqué(s) fichiers d'impression fournis



A



Panneau de rue émaillé.

B



Numéro de rue émaillé.

C

En polycarbonate renforcé

Plaque de rue Harmonicolor

Support en polycarbonate avec une option renfort garanti 10 ans. Plaque en polycarbonate incassable de 30/10^e d'épaisseur. Très bonne tenue aux intempéries et au vieillissement. Une version renforcée avec une plaque d'aluminium de 20/10^e est proposée. Impression au dos pour assurer une protection optimale des textes. Coloris à préciser à la commande.

[+ d'infos sur doublet.com/2db](http://doublet.com/2db)



La plaque de rue à fixer sur un mur

Réf.	Désignation	Par 1
50207	Incassable 250 x 450 mm	53€ ^{HT}
50211	Incassable 300 x 500 mm	84€ ^{HT}
50967	Confection d'un blason	149€ ^{HT}
51054	Impression d'un blason	5€ ^{HT}
51055	Ligne de texte supplémentaire	6,10€ ^{HT}

*. Prix indiqué(s) fichiers d'impression fournis

La plaque de rue renforcée à fixer sur un mur

Réf.	Désignation	Par 1
56469	Renforcée 250 x 450 mm	65€ ^{HT}
56471	Renforcée 300 x 500 mm	75€ ^{HT}
50967	Confection d'un blason	149€ ^{HT}
51054	Impression d'un blason	5€ ^{HT}
51055	Ligne de texte supplémentaire	6,10€ ^{HT}

Le panneau de rue à coller sur une borne ou à fixer à un poteau

Réf.	Désignation	Par 1
58256	Incassable 450 x 250 mm	69€ ^{HT}
58258	Incassable 500 x 300 mm	83€ ^{HT}
50967	Confection d'un blason	149€ ^{HT}
51054	Impression d'un blason	5€ ^{HT}
51055	Ligne de texte supplémentaire	6,10€ ^{HT}

Numéros de rue Harmonicolor

Numéro de rue Harmonicolor.

[+ d'infos sur doublet.com/56a](http://doublet.com/56a)



Réf.	Désignation	Par 1
56474	Numéro de maison Harmonicolor - Incassable et renforcé	19€ ^{HT}
51060	Numéro de maison Harmonicolor - Incassable	13€ ^{HT}
57086	Supplément : Bis, Ter, A, B	7€ ^{HT}

*. Prix indiqué(s) fichiers d'impression fournis



L'offre premier prix

GARANTIE
3
ANS

ESSENTIEL

Plaque de rue Métalu

Plaque de rue à fixer sur un mur, garantie 3 ans.

Support multicouche composé de polyéthylène recouvert sur les deux faces d'un alliage aluminium. Finition laquée polyester rehaussant la netteté de l'impression et offrant une parfaite lisibilité. Coloris à préciser à la commande.

+ d'infos sur doublet.com/2d6



La plaque de rue à fixer sur un mur

Réf.	Désignation	Par 1
50480	Plaque de rue Métalu - 250 x 450 mm	49€ ^{HT}
50790	Plaque de rue Métalu - 300 x 500 mm	59€ ^{HT}
50967	Confection d'un blason	149€ ^{HT}
51054	Impression d'un blason	5€ ^{HT}
51055	Ligne de texte supplémentaire	6,10€ ^{HT}

*. Prix indiqué(s) fichiers d'impression fournis

*Le panneau de rue à coller sur une borne ou à fixer à un poteau

Réf.	Désignation	Par 1
58260	Panneau de rue Métalu - 250 x 450 mm	59€ ^{HT}
58262	Panneau de rue Métalu - 300 x 500 mm	75€ ^{HT}
51055	Ligne de texte supplémentaire	6,10€ ^{HT}
50967	Confection d'un blason	149€ ^{HT}
51054	Impression d'un blason	5€ ^{HT}

*. Prix indiqué(s) fichiers d'impression fournis

Le numéro de rue de 10 x 15 cm

Réf.	Désignation	Par 1
56479	Numéro de maison Métalu	11€ ^{HT}
57086	Supplément : Bis, Ter, A, B	7€ ^{HT}

*. Prix indiqué(s) fichiers d'impression fournis

Signalétique murale

Composez votre signalétique de façade ...

Lettres murales pour façades et enseignes Folio.
à partir de
18€HT



► PRO

Lettres murales pour façades et enseignes Folio.

Composez vous même votre signalétique de façade !
Lettres de façade soufflées en Altuglass (dérivé du plexiglass) de couleur OR et de police d'écriture Folio. Relief de 13 à 25mm selon la taille.

[+ d'infos sur doublet.com/1aap](http://doublet.com/1aap)

Réf.	Désignation	Par 1
52010	Lettre Bâton 12cm	18€HT
113995	Lettre Bâton 15cm	20€HT
113996	Lettre Bâton 20cm	29€HT
113997	Lettre Bâton 25cm	38€HT
113998	Lettre Bâton 30cm	49€HT
113999	Lettre Bâton 35cm	59€HT
114000	Lettre Bâton 40cm	69€HT
110379	Boutonnière lettre relief 35 à 45 cm	14€HT
54440	Boutonnière lettre relief 8 à 30 cm	11€HT
110380	Goujons longs 35 à 45 cm	14€HT
54442	Goujons longs 8 à 30 cm	11€HT

► PRO

Lettres murales pour façades et enseignes Bâton.

Créez vous-même votre signalétique de façade !
Lettres de façade soufflées en Altuglass (dérivé du plexiglass) de couleur OR et de police d'écriture Bâton. Relief de 13 à 25mm selon la taille.

[+ d'infos sur doublet.com/1aau](http://doublet.com/1aau)

Réf.	Désignation	Par 1
52010	Lettre Bâton 12cm	18€HT
113995	Lettre Bâton 15cm	20€HT
113996	Lettre Bâton 20cm	29€HT
113997	Lettre Bâton 25cm	38€HT
113998	Lettre Bâton 30cm	49€HT
113999	Lettre Bâton 35cm	59€HT
114000	Lettre Bâton 40cm	69€HT
110379	Boutonnière lettre relief 35 à 45 cm	14€HT
54440	Boutonnière lettre relief 8 à 30 cm	11€HT
110380	Goujons longs 35 à 45 cm	14€HT
54442	Goujons longs 8 à 30 cm	11€HT

► PRO

Lettres murales pour façades et enseignes Vendôme.

Composez vous même votre signalétique de façade !
Lettres de façade soufflées en Altuglass (dérivé du plexiglass) de couleur OR et de police d'écriture Vendôme. Relief de 13 à 25mm selon la taille.

[+ d'infos sur doublet.com/1aaz](http://doublet.com/1aaz)

Réf.	Désignation	Par 1
52010	Lettre Bâton 12cm	18€HT
113995	Lettre Bâton 15cm	20€HT
113996	Lettre Bâton 20cm	29€HT
113997	Lettre Bâton 25cm	38€HT
113998	Lettre Bâton 30cm	49€HT
113999	Lettre Bâton 35cm	59€HT
114000	Lettre Bâton 40cm	69€HT
110379	Boutonnière lettre relief 35 à 45 cm	14€HT
54440	Boutonnière lettre relief 8 à 30 cm	11€HT
110380	Goujons longs 35 à 45 cm	14€HT
54442	Goujons longs 8 à 30 cm	11€HT

Plaques en plexiglas®



Plaque en Plexiglas

[+ d'infos sur doublet.com/7yv](http://doublet.com/7yv)



Lettres en bronze

[+ d'infos sur doublet.com/7y0](http://doublet.com/7y0)

Réf.	Désignation	Par 1								
		5 cm	6 cm	7 cm	8 cm	10 cm	12 cm	13 cm	15 cm	20 cm
56902	Lettre en bronze	11 €HT	13 €HT	16 €HT	21 €HT	33 €HT	45 €HT	49 €HT	62 €HT	125 €HT
87652	Plaque plexi transparente	Sur devis								
87653	Plaque plexi fumée									

**CETTE CONCESSION
EST RÉSERVÉE**

Plaque
pour concession
«abandon»
à partir de

5,10€HT

Créez votre plaque pour concession

Votre plaque en 3 étapes

1°/ La matière

Plaques pour concession de 20 x 10 cm proposées en deux matières : **aluminium** de 2 mm d'épaisseur (garantie 3 ans) et **polycarbonate** de 3 mm d'épaisseur (garantie 5 ans).

2°/ Le message

Les textes sont proposés soit en noir, soit en bleu.

Vous avez ensuite le choix entre les messages **standards** et **à personnaliser**.

Pour passer votre commande, il suffit d'utiliser la référence notée sous chaque modèle et d'y ajouter la lettre correspondant au texte suivant :

- A - à la mairie.
- B - au gardien du cimetière.
- C - au conservateur du cimetière.
- D - à la mairie, services techniques.

3°/ Le mode de fixation

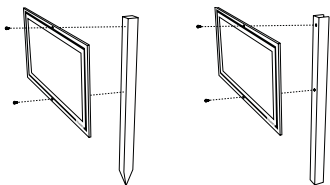

Plaque fixée sur un piquet de bois de 25 cm de hauteur.

Plaque fixée sur un tube aluminium de 25 cm de hauteur.

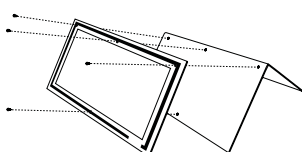

Plaque pliée en forme de chevalet à poser sur la tombe.

**CETTE CONCESSION
EST DISPONIBLE**

+ d'infos sur doublet.com/8j4

Réf.	Désignation	Par 10	Par 100
56567	Aluminium noir	5,60€HT	5,10€HT
110325	Aluminium bleu		
56566	Polycarbonate noir	13,90€HT	6,90€HT
110326	Polycarbonate bleu		

**CETTE CONCESSION RÉPUTÉE
EN ÉTAT D'ABANDON, FAIT L'OBJET
D'UNE PROCÉDURE DE REPRISE
PRIÈRE DE S'ADRESSER**

+ d'infos sur doublet.com/8jt

Réf.	Désignation	Par 10	Par 100
110335	Aluminium noir	5,60€HT	5,10€HT
56582	Aluminium bleu		
110336	Polycarbonate noir	13,90€HT	6,90€HT
56581	Polycarbonate bleu		

*. Prix indiqué(s) fichiers d'impression fournis

**TOUTE PERSONNE SUSCEPTIBLE DE
FOURNIR UN RENSEIGNEMENT SUR
CETTE CONCESSION ABANDONNÉE
EST INSTAMMENT PRIÉE
DE S'ADRESSER**

+ d'infos sur doublet.com/8jo

Réf.	Désignation	Par 10	Par 100
110333	Aluminium noir	5,60€HT	5,10€HT
56552	Aluminium bleu		
56551	Polycarbonate noir	13,90€HT	6,90€HT
110334	Polycarbonate bleu		

*. Prix indiqué(s) fichiers d'impression fournis

**CONCESSION ÉCHUE
POUR RENOUVELLEMENT OU ABANDON
PRIÈRE DE S'ADRESSER**

+ d'infos sur doublet.com/8jj

Réf.	Désignation	Par 10	Par 100
56540	Aluminium noir	5,60€HT	5,10€HT
110331	Aluminium bleu		
56539	Polycarbonate noir	13,90€HT	6,90€HT
110332	Polycarbonate bleu		

*. Prix indiqué(s) fichiers d'impression fournis

**CONCESSION REPRISE
EMPLACEMENT DISPONIBLE
SE PRÉSENTER**

+ d'infos sur doublet.com/8ks

Réf.	Désignation	Par 10	Par 100
56561	Aluminium noir	5,60€HT	5,10€HT
110349	Aluminium bleu		
56560	Polycarbonate noir	13,90€HT	6,90€HT
110350	Polycarbonate bleu		

*. Prix indiqué(s) fichiers d'impression fournis

Encore plus de choix sur doublet.com

Accessoires de fixation

Réf.	Désignation	Par 1
51413	Chevalet en aluminium	5€HT
50042	Piquet bois (lot de 10)	15€HT
52035	Tube aluminium (lot de 10)	35€HT
56528	Vis tôle (sachet de 50)	3€HT
51317	Vis bois (sachet de 50)	4€HT
50268	Lien métallique (rouleau de 20 m)	8€HT



Sécurisez, balisez

Evènement culturel ou manifestation sportive :
la sécurité est un élément non négociable !
Nous mettons à votre disposition toute une gamme de produits
répondant aux critères de sécurité en vigueur pour canaliser,
baliser et protéger public et matériel.

302 / 305	Balisage
291 / 297	Barrières
312 / 313	Barrières d'accès
298 / 304	Barrières de chantier
308	Dalles podotactiles
316	Miroirs de voies
314	Portiques
315	Protections de parking
310 / 311	Protections de site
309	Rampes d'accès
306 / 307	Voirie

Bien choisir votre barrière

Barrière de sécurité, de police ou de chantier, pour vous y retrouver et vous aider dans votre choix, voici les trois principaux points à connaître.

1. L'usage

- **Signaler** : Vous souhaitez être visible de loin, de jour comme de nuit, ou communiquer sur vos travaux avec des visuels de grandes tailles. Dans ce cas, il est prioritaire de focaliser votre choix sur les barrières rétro réfléchissantes ou celles pouvant supporter des bâches de grandes tailles.
- **Délimiter** : Vous souhaitez entourer et protéger une zone bien précise. Il est primordial de choisir des barrières assemblables pour s'adapter à l'environnement (dénivellation, sols irréguliers, trottoirs, trous, ...).
- **Canaliser** : Vous souhaitez bloquer, filtrer ou restreindre l'accès à une foule. Dans ce cas, vous devez privilégier des barrières assemblables et conformes aux normes de police.

2. Le logotypage

Plusieurs solutions s'offrent à vous pour personnaliser vos barrières à vos projets et à votre identité.



Barrière laquée à votre couleur sur devis.



Plaque gravée à votre logo soudée sur l'armature.



Adhésivage d'une plaque ou d'une zone à votre logo.



Housse recto-verso ou banderole pour barrière.

3. Le stockage

Une fois votre événement terminé, la manipulation et le stockage de vos barrières est un point important. Tous nos modèles ont été pensés pour vous faciliter le transport et le rangement. Soit les pieds de votre barrière se démontent ou se replient pour faciliter un stockage à plat. Soit les barrières ont été conçues pour se ranger les unes contre les autres et ainsi optimiser le rangement au carré.

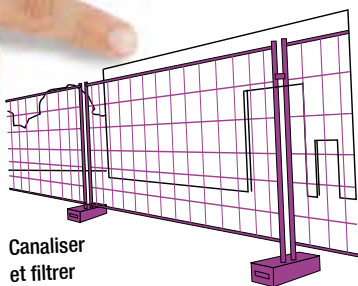

Canaliser et filtrer une foule.

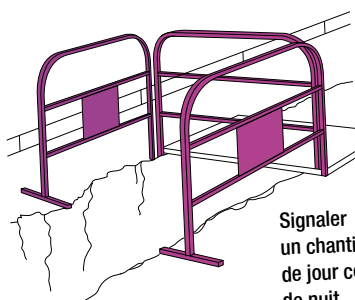

Signaler un chantier de jour comme de nuit.



Délimiter et protéger une zone privée.

Barrières

Barrière Robusta à partir de

59€HT



Coloris disponibles



Personnalisation consultez-nous.



PRO

Barrière Robusta

- ▲ Longueur totale : 130 cm, 200 cm
- ▲ Poids : 6,5 kg, 8 kg
- ▲ Hauteur totale : 101 cm

Idéale pour les événements sportifs, les centres commerciaux ou les parkings.

Structure en polypropylène haute densité teinté masse et traité anti-UV. Pieds rabattables et ajustables jusqu'à 24 cm. Coins arrondis. Dimensions: l. 200 x h. 101 cm (8 kg) ou l. 130 x h. 101 cm (6,5 kg). Adhésivage possible (19 x 19 cm) au centre de la barrière sur devis. Pieds acier en option, nous consulter.

[+ d'infos sur doublet.com/2a4](http://doublet.com/2a4)

Réf.	Désignation	Par 1	Par 10	Par 40
112261	Robusta 130 cm bleu foncé			
90593	Robusta 130 cm vert			
90592	Robusta 130 cm orange	79€HT	69€HT	59€HT
90594	Robusta 130 cm jaune			

*. Prix indiqué(s) hors frais de livraison

Réf.	Désignation	Par 1	Par 10	Par 40
112262	Robusta 200 cm bleu foncé			
90590	Robusta 200 cm jaune			
90588	Robusta 200 cm orange	99€HT	79€HT	69€HT
90589	Robusta 200 cm vert			

*. Prix indiqué(s) hors frais de livraison

PRO

Barrière Colossa

- ▲ Longueur totale : 200 cm
- ▲ Poids : 10 kg
- ▲ Hauteur totale : 100 cm

La barrière en PEHD haute résistance!

Barrière en PEHD Haute Densité. Pieds rotatifs en caoutchouc recyclé. Résistance aux vents force 6. Pieds anti-trébuchement et bandes rétro-réfléchissantes rouges/blanches en option. Couleur standard orange ou bleu.

Autre couleur possible : blanc, vert ou jaune (quantité min.200 pièces). Dimensions : L. 200 x h. 100 x p. 50 cm. Poids 10kg.

[+ d'infos sur doublet.com/19k](http://doublet.com/19k)

Coloris disponibles

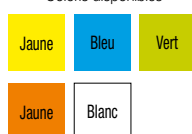

Réf.	Désignation	Par 1	Par 25	Par 50
109835	Barrière Colossa vert			
109832	Barrière Colossa orange			
109836	Barrière Colossa jaune	99€HT	79€HT	69€HT
109833	Barrière Colossa bleu			
109834	Barrière Colossa blanc			

NOUVEAU



Barrières

Optimisée à votre budget !

Barrière
Optima 3
à partir de

44€HT

BARREAUX
EN TUBE
Ø 16 MM

ECARTEMENT
DES BARREAUX
10,7 CM SELON LA
NORME NFP 01.012.

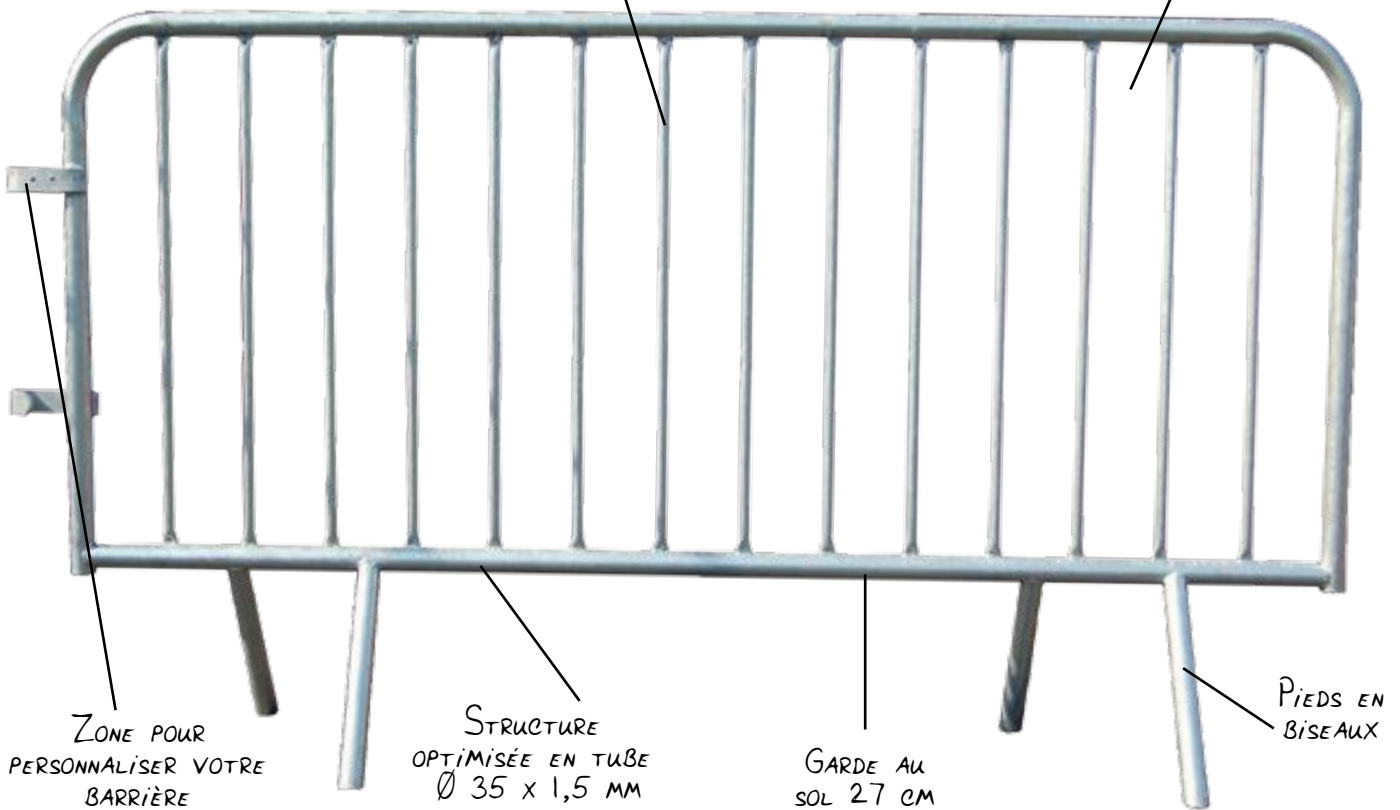

ESSENTIEL

Barrière Optima 3

- ▲ Longueur totale : 200 cm
- ▲ Poids : 14 kg
- ▲ Hauteur totale : 109 cm

La barrière de sécurité en acier la plus économique.

Barrière en acier galvanisé à chaud. Tubes de 16 et 35 mm de diamètre. Stable grâce à ses pieds en biseaux, elle est composée de 14 barreaux d'un écartement de 10,64 cm. Barrières assemblables.

Dimensions: L. 200 x h. 109 cm. Poids 14 kg.

Écartement des pieds 50 cm et garde au sol 27 cm.

La barrière peut être personnalisée par plaque à riveter sur le crochet haut déjà percé.

[+ d'infos sur doublet.com/18ql](http://d'infos sur doublet.com/18ql)



Crochet universel pour barrières.



Stockage au carré.

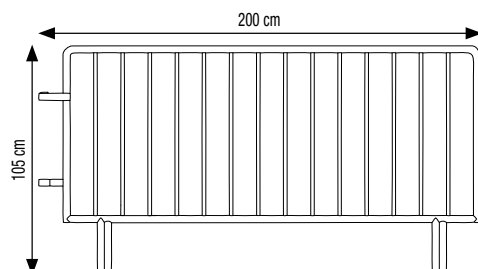

Réf.	Désignation	Par 1	Par 10	Par 20	Par 50
112569	Barrière Optima 3	53€HT	50€HT	47€HT	44€HT
71690	Plaque d'information à riveter	Sur devis			

Le Top du top !

La star des barrières

GARANTIE
10 ANS

Barrière
Sécuristar
à partir de

52€HT

« **Personnalisez votre barrière**
par plaque au logo
sur le crochet
Demandez conseil à notre spécialiste ! »



Barrières en couleurs



Solidité des pieds



Stockage simplifié



Facilité de transport



Personnalisation



EXPERT

Barrière Sécuristar

- ▲ Longueur totale : 222 cm
- ▲ Poids : 17 kg
- ▲ Hauteur totale : 105 cm

La barrière de référence. Très stable grâce à ses pieds cintrés intégrés dans sa structure et résistante à la corrosion.

Barrière en acier galvanisé à chaud avec tubes de 16 et 38 mm. Crochets pour s'accrocher aux autres barrières Doublet (diamètre inférieur à 40 mm). Dimensions: L. 222 x h. 105 cm. Pds 17 kg. Garde au sol de 22,7 cm. Disponible galvanisée, laquée ou galvanisée et laquée avec personnalisation au logo.

+ d'infos sur doublet.com/2aj

Réf.	Désignation	Par 1	Par 30	Par 60	Par 90
4237	Barrière Sécuristar galvanisée	75€ ^{HT}	59€ ^{HT}	57€ ^{HT}	52€ ^{HT}
4716	Barrière Sécuristar d'intérieur laquée/brute.		119€ ^{HT}		
5841	Barrière Sécuristar galvanisée et laquée.		152€ ^{HT}		
32620	Embout de protection. Diamètre 38 mm blanc.		1€ ^{HT}		

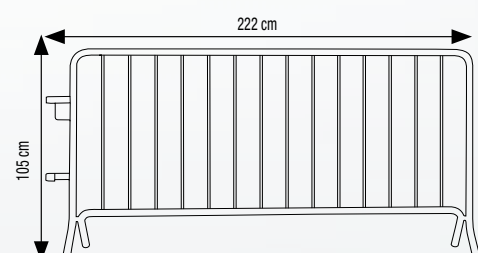

Barrières

Elles s'adaptent à toutes les situations...

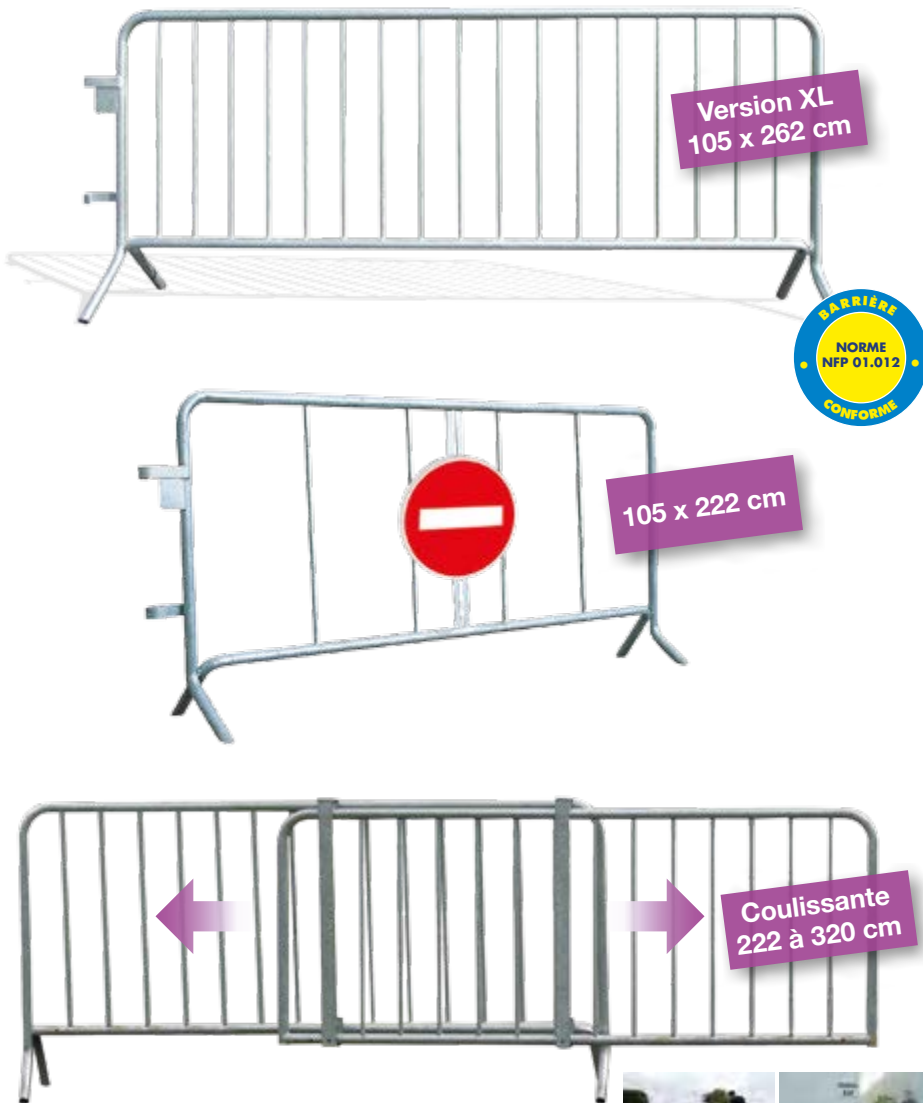

Version XL
105 x 262 cm

105 x 222 cm

Coulissante
222 à 320 cm

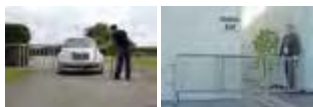

2 barrières : accès voitures

1 barrière : accès piétons



La crash barrière



Le chariot crash barrière

► PRO 40

Barrière Maxistar

- ▲ Longueur totale : 262 cm
- ▲ Poids : 19,5 kg
- ▲ Hauteur totale : 105 cm

La barrière Sécuristar en version XL

Barrière en acier galvanisé composée de tubes de 16 et 38 mm et de 17 barreaux. Compatible avec toutes les déclinaisons de barrières Sécuristar. Facilement transportable, elle se stocke au carré.

Dimensions: L. 262 x h. 105 cm. Poids: 19,5 kg. Hauteur de garde au sol: 22,7 cm.

+ d'infos sur doublet.com/2ay

Barrière Maxistar Réf. 36243 99€^{HT}

► PRO 40

Barrière Sécuristar voirie

- ▲ Longueur totale : 222 cm
- ▲ Hauteur totale : 105 cm
- ▲ Poids : 13 kg

Barrière en acier pour fixer un disque ou un panneau de signalisation.

Barrière en acier galvanisé composée de tubes de 16 et 38 mm de diamètre et de quatre barreaux. Deux bandes en acier sont soudées au centre pour faciliter la fixation de panneaux de signalisation routière.

Dimensions: L. 222 x h. 105 cm. Poids 13 kg. Hauteur de garde au sol: 22,7 cm.

+ d'infos sur doublet.com/2ao

Barrière Sécuristar voirie Réf. 5492 73€^{HT}

► PRO 40

Barrière coulissante

- ▲ Longueur totale : 320 cm
- ▲ Poids : 35 kg
- ▲ Hauteur totale : 105 cm

La barrière Sécuristar coulissante.

Barrière en acier galvanisé composée de 2 cadres de 38 mm de diamètre et de 28 barreaux de 16 mm. Hauteur de garde au sol : 22,7 cm.

+ d'infos sur doublet.com/2b3

Barrière coulissante Réf. 80877 179€^{HT}

► PRO 41

Crash barrières

- ▲ Longueur totale : 100 cm
- ▲ Hauteur totale : 124 cm
- ▲ Poids : 30 kg

La barrière pour sécuriser vos événements et concerts.

Barrière modulaire, assemblable et légère en aluminium avec sol équipé de plaques anti-dérapantes. Possibilité de faire passer des câbles dans la structure. Système de pliage rapide et qui minimise l'encombrement et facilite le stockage.

Dimensions: l.100 x p. 127 x h. 124 cm.

Poids 30 kg.

+ d'infos sur doublet.com/86h

Crash barrières Réf. 110125 949€^{HT}

► PRO

Chariot pour Crash barrières

Chariot permettant de stocker et transporter jusqu'à 10 crash barrières.

Chariot en aluminium 4 roues de l. 146 x p. 113 x h. 150 cm. + d'infos sur doublet.com/86m

Chariot pour Crash barrières Réf. 110127 599€^{HT}

Le Top du top !

Transportez jusqu'à 40 barrières en toute sécurité

ESSENTIEL

Remorque barrières Essentiel

Remorque pour stocker et transporter de 26 à 36 barrières de 2 m ou 2,5 m.

Structure en acier galvanisé à chaud.

Équipement de série : 2 sangles, frein de roue jockey.

Procédé unique et novateur qui permet une manutention simplifiée et rapide.

Tractable par n'importe quel type de véhicule (ne nécessite pas de permis EB).

Fixations aisées et sûres par sangle.

Dimensions: longueur 340 cm, largeur 200 cm.

Capacité : 26 à 36 barrières de 2 m ou 2,5 m (dans la limite des 360 kg de charge utile autorisés).

[+ d'infos sur doublet.com/86c](http://doublet.com/86c)

Remorque barrières Essentiel Réf. 103456 **1899€^{HT}**

*. Prix indiqué(s) hors frais de livraison



Roue jockey avec frein

Une remorque utilitaire qui s'adapte à tous vos besoins...

EXPERT

Remorque Utilitaire

Cette remorque utilitaire peut transporter jusqu'à 40 barrières Sécuristar et répond aux normes françaises.

Remorque équipée d'un frein de parcage à crémaillère qui permet d'immobiliser le véhicule à pleine charge. Éclairage avant et arrière y compris un feu antibrouillard. Dispositifs réfléchissants et feux de gabarit sur les côtés. Dispositifs conformes à l'arrêté ministériel du 16.07.1954 modifié.

Dimensions :

L. 438 x l. 235 cm (hors tout),

L. 291 x l. 220 cm (utile).

Poids total autorisé en charge :

1300 kg

et charge utile : 950 kg.

Équipée de 2 essieux

de 650 kg chacun de type B 700-3

et de 5 roues de 135/70/13.

[+ d'infos sur doublet.com/2b8](http://doublet.com/2b8)

Remorque Utilitaire Réf. 36002 **4299€^{HT}**

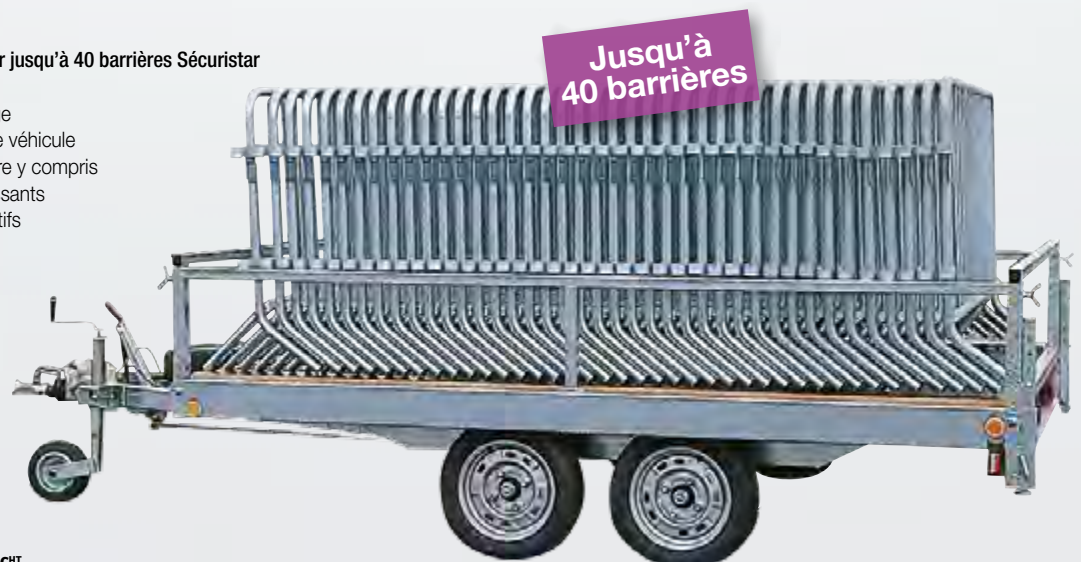

Barrières

Barrière
tourniquet
à partir de

1099€HT

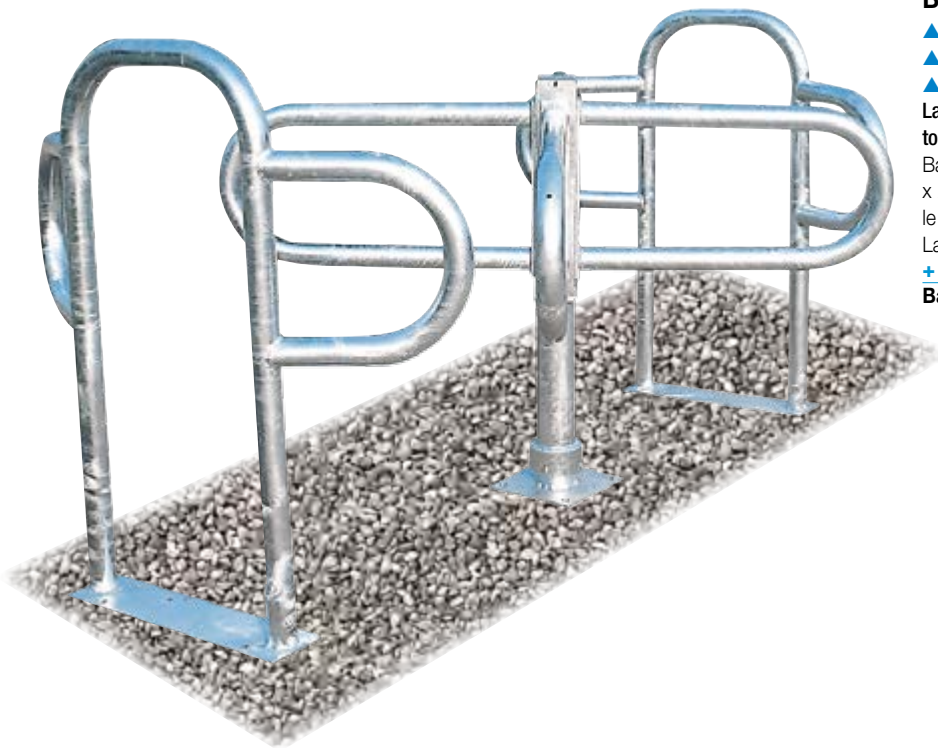

► PRO

Barrière tourniquet

▲ Longueur totale : 170 cm

▲ Poids : 72 kg

▲ Hauteur totale : 105 cm

La barrière tourniquet permet de limiter l'accès aux piétons uniquement.

Barrière réalisée en tubes acier galvanisé de section 60 x 2 mm. Pivot monté sur une bague en bronze facilitant le pivotement.

Largeur de passage 80 cm, hauteur 105 cm.

[+ d'infos sur doublet.com/9r](http://doublet.com/9r)

Barrière tourniquet Réf. 18260 **1099**€HT

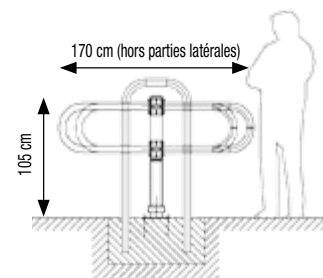

Tournez avant d'entrer !



Barrière
pivotante
à partir de

209€HT

► PRO

Barrière pivotante

▲ Longueur totale : 180 cm

▲ Poids : 27 kg

▲ Hauteur totale : 100 cm

La barrière pivotante conçue pour filtrer l'accès des véhicules.

Barrière en acier galvanisé à chaud sur platine. Bras pivotant sur un axe. Blocage par cadenas (non fourni).

Dimensions: l. 180 x h. 100 cm. Poids 27 kg.

[+ d'infos sur doublet.com/2bi](http://doublet.com/2bi)

Barrière pivotante Réf. 4024 **209**€HT

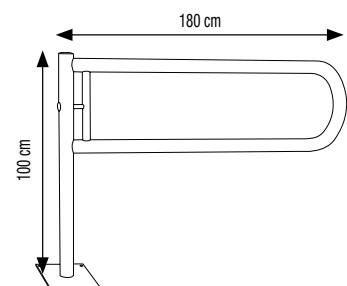

Limitez l'accès à vos parcs



Interdit le passage de 2 roues.



Autorise l'accès des personnes à mobilité réduite.



Autorise l'accès des poussettes.

EXPERT  

Barrière d'accès sélectif Orsay

- ▲ Longueur totale : 170 cm
- ▲ Poids : 110 kg
- ▲ Hauteur totale : 128 cm

Limitez l'accès à vos parcs uniquement aux piétons, poussettes et personnes à mobilité réduite avec la barrière Orsay.

En acier galvanisé ou laqué. Couleur RAL à préciser lors de la commande. Les bras articulés empêchent le passage des deux-roues.

Dimensions:

- Barrière fermée : L. 124 x p. 128 x h. 168 cm.
- Barrière ouverte : L. 170 x p. 128 x h. 168 cm.

Une version renforcée est disponible sur devis.

[+ d'infos sur doublet.com/9m](http://doublet.com/9m)

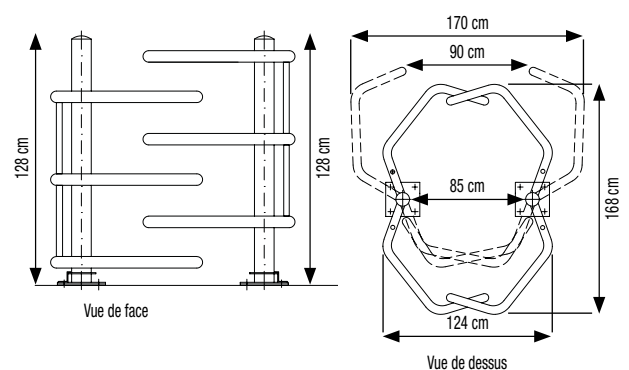

Réf.	Désignation	Par 1	Par 5
4277	Barrière d'accès sélectif Orsay galvanisée	1159€ ^{HT}	1082€ ^{HT}
69027	Barrière d'accès sélectif Orsay galvanisée et laquée	1375€ ^{HT}	1259€ ^{HT}

Barrières de chantier

Barrière
Métacolor
à partir de
29€HT



ESSENTIEL

Barrière Métacolor

- ▲ Longueur totale : 150 cm
- ▲ Poids : 7 kg
- ▲ Hauteur totale : 100 cm

Idéale pour protéger vos événements ou pour délimiter vos chantiers.

Structure en tube d'acier avec revêtement peinture époxy. Coloris rouge par défaut (couleur standard). Plaque centrale personnalisable avec un adhésif. Livrée en kit. Dimensions: L. 150 x h. 100 cm. Poids 7 kg. Dimensions de la plaque centrale 32 x 34 cm.

[+ d'infos sur doublet.com/2bn](http://d'infos sur doublet.com/2bn)

Réf.	Désignation	Par 1	Par 10	Par 75
102974	Barrière Métacolor	39€HT	32€HT	29€HT

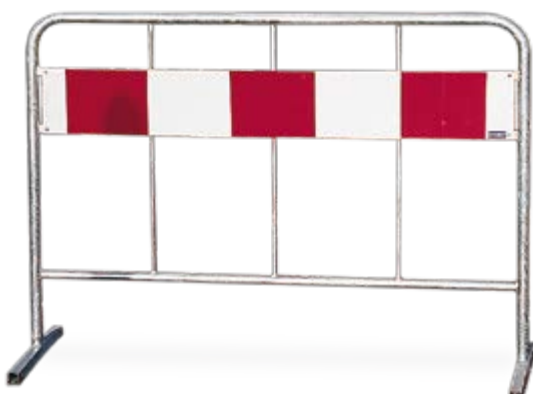

PRO

Barrière de travaux TP STAR

- ▲ Longueur totale : 150 cm
- ▲ Poids : 11 kg
- ▲ Hauteur totale : 106 cm

Barrière spécialement élaborée pour répondre aux exigences du BTP.

Barrière en acier galvanisé à chaud équipée de pieds interchangeables. Dimensions: L. 150 x h. 106 cm. Poids 11 kg. En option: bandeau de sécurité rétro-réfléchissant de type K2 140 x 120 cm (recto rouge et blanc, verso blanc).

[+ d'infos sur doublet.com/2bs](http://d'infos sur doublet.com/2bs)

Réf.	Désignation	Par 1
45345	Barrière TP Star (sans bandeau)	69€HT
38164	Bandeau type K2 spécial TP Star	59€HT
39500	Pied supplémentaire (remplacement)	19€HT

Barrière de
chantier
à partir de
49€HT

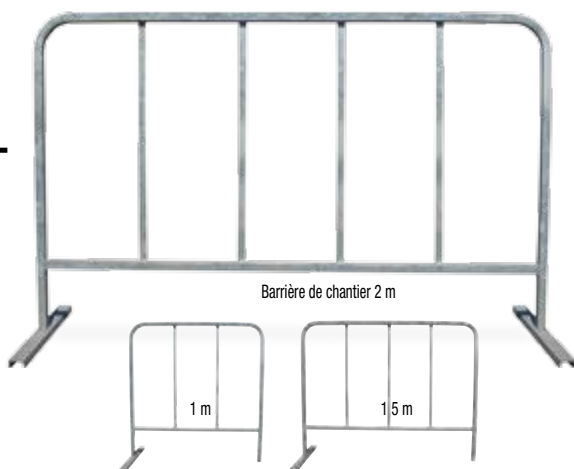

ESSENTIEL

Barrière de chantier

- ▲ Longueur totale : 100 cm, 150 cm, 200 cm
- ▲ Hauteur totale : 100 cm
- ▲ Poids : 8 kg, 11 kg, 12 kg

Signalez et délimitez vos travaux, grâce à cette barrière de chantier robuste et modulable disponible en trois dimensions.

Barrière en acier galvanisé composée de tubes pour l'armature et de fer plat pour les barreaux. Disponible en trois dimensions:

- 2 barreaux: L. 100 x h. 100 cm. Poids 8 kg.
- 3 barreaux: L. 150 x h. 100 cm. Poids 11 kg.
- 4 barreaux: L. 200 x h. 100 cm. Poids 12,5 kg.

[+ d'infos sur doublet.com/2bx](http://d'infos sur doublet.com/2bx)

Réf.	Désignation	Par 1
36603	Barrière de chantier 2 barreaux	49€HT
36605	Barrière de chantier 3 barreaux	59€HT
36606	Barrière de chantier 4 barreaux	69€HT

La barrière qui se déplie ...



EXPERT

Barrière extensible en polypropylène

- ▲ Longueur totale : 225 cm
- ▲ Poids : 7,5 kg
- ▲ Hauteur totale : 100 cm

Barrière maniable et rétractable qui se transporte très facilement.

Barrière en polypropylène avec croisillons équipés de surfaces réfléchissantes. Munie de deux larges poignées et de deux clips qui permettent de la maintenir fermée. Pieds lestables avec de l'eau pour une parfaite stabilité. Pour utilisation intérieure et extérieure.

- Pliée : l. 20 x h. 100 x p. 48 cm. Poids 7,5 kg.
- Dépliée : l. 225 x h. 100 x p. 48 cm. Poids 21 kg.

[+ d'infos sur doublet.com/28v](http://d'infos sur doublet.com/28v)

Barrière extensible en polypropylène Réf. 94333 **209€HT**

L'affaire à faire !

NOUVEAU

PRO

Barrière modulable sur poteaux

- ▲ Type de poteau : à sceller
- ▲ Matière : Acier
- ▲ Code couleurs : blanc

Assemblez les travées aux poteaux de balisage en métal pour former une barrière de chantier.

Poteau en acier (diam. 5cm) et base fixe (diam. 31 cm). Travée en plastique de 120 cm de long. Faible encombrement une fois démontée. Hauteur totale 100 cm. Travée initiale : 2 poteaux + 2 travées. Travée suivante : 1 poteau + 2 travées.

+ d'infos sur doublet.com/18r5

Réf.	Désignation	Par 1
112655	Barrière modulable travée initiale	135€ ^{HT}
112656	Barrière modulable travée suivante	85€ ^{HT}



Barrière modulable sur poteaux à partir de

85€^{HT}

Options :

Poteaux de balisage > p.302

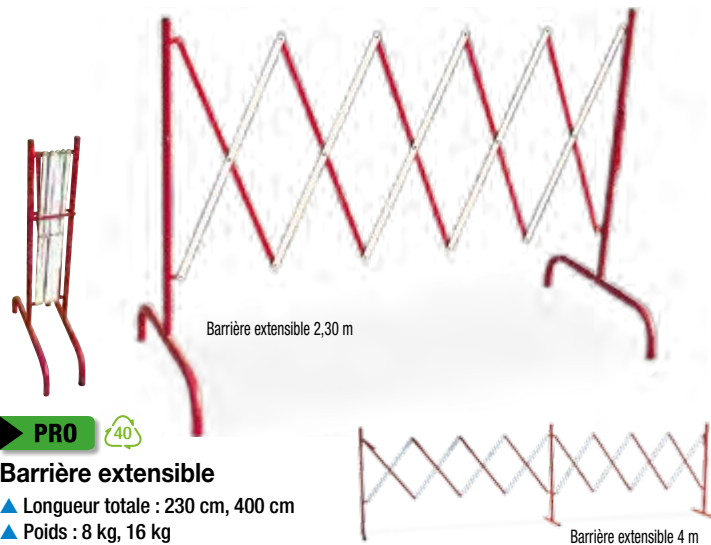

Barrière extensible 2,30 m

Barrière extensible 4 m

PRO



Barrière extensible

- ▲ Longueur totale : 230 cm, 400 cm
- ▲ Poids : 8 kg, 16 kg
- ▲ Hauteur totale : 105 cm, 100 cm

Barrière de chantier extensible en acier laqué rouge et blanc en deux tailles.

Structure en acier laqué rouge et blanc avec barreaux articulés. Assemblage par rivets. Existe en 2 tailles :

- Barrière droite 230 cm : L. 230 x p. 40 x h. 105 cm. Longueur pliée 20 cm. Poids 8 kg.

- Barrière droite 400 cm : L. 400 x p. 40 x h. 100 cm. Longueur pliée 42 cm. Poids 16 kg.

+ d'infos sur doublet.com/290

Réf.	Désignation	Par 1
1642	Barrière extensible droite 2,30 m	69€ ^{HT}
94219	Barrière extensible droite 4 m	169€ ^{HT}

Barrière extensible carrée à partir de

99€^{HT}



PRO



Barrière extensible carrée

- ▲ Longueur totale : 130 cm
- ▲ Poids : 11 kg
- ▲ Hauteur totale : 100 cm

Barrière extensible carrée pour protéger vos zones de chantier.

Structure en acier laqué rouge et blanc avec barreaux articulés. Assemblage par rivets. Dimensions : L. 130 x p. 40 x h. 100 cm. Longueur pliée 20 cm. Poids 11 kg.

+ d'infos sur doublet.com/18st

Barrière extensible carrée Réf. 39447 99€^{HT}

Habillage de panneaux

Pour un festival, une compétition ou un chantier, nous proposons plusieurs solutions pour habiller vos panneaux grillagés dans le temps. Nous pouvons également gérer l'installation de vos panneaux grillagés.



ESSENTIEL 

Bâche Perform'air

Une bâche courte durée pour vos panneaux grillagés.

Tissu polyester Perform'air 350 x 200 cm avec sangle Fixover sur le pourtour. 100% recyclable.

[+ d'infos sur doublet.com/g4v](http://doublet.com/g4v)

Réf.	Par 10	Par 25
90985	109€ ^{HT}	99€ ^{HT}

*. Prix indiqué(s) fichiers d'impression fournis

PRO

Bâche PVC imprimée

Une bâche longue durée pour vos panneaux grillagés.

Bâche PVC 450 gr/m² de 350 x 200 cm avec oeillets au pourtour.

[+ d'infos sur doublet.com/2c2](http://doublet.com/2c2)

Réf.	Par 10	Par 25
90984	135€ ^{HT}	109€ ^{HT}

*. Prix indiqué(s) fichiers d'impression fournis

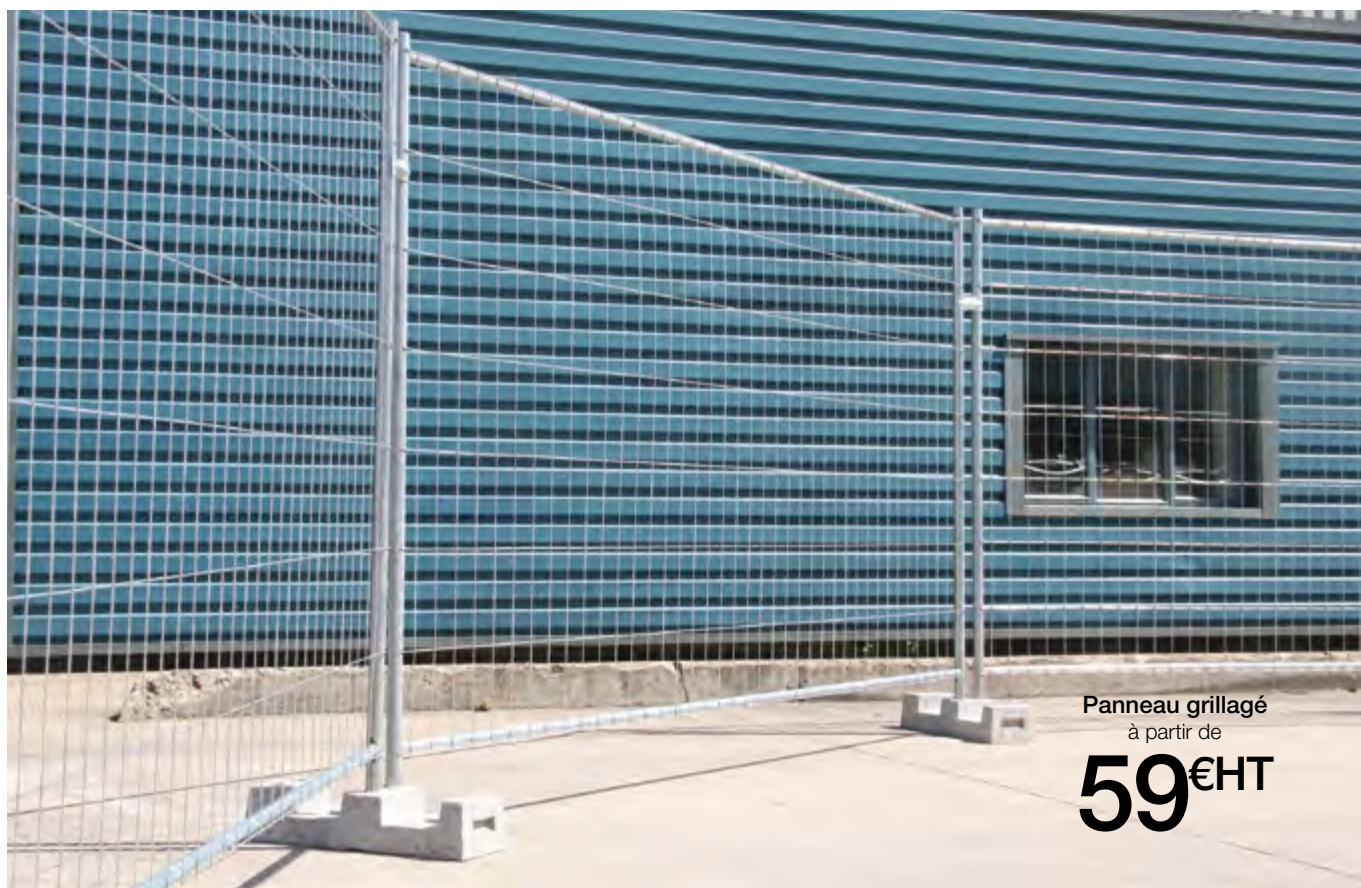

Panneau grillagé
à partir de

59€HT

PRO

Panneau grillagé

- ▲ Longueur totale : 350 cm
- ▲ Poids : 17 kg
- ▲ Hauteur totale : 200 cm

Idéal pour la protection et la délimitation de manifestations, de chantiers ou de zones de stockage, le panneau grillagé se monte et se démonte facilement et rapidement.

Clôture composée de panneaux grillagés en acier galvanisé et de plots en béton renforcé. Habillage du panneau grillagé par bâche.

- Panneau grillagé : L. 345 x h. 200 cm. Maille de 92 x 270 mm.

Poids 17 kg.

- Plot béton : L. 68 x p. 20 x h. 14 cm. Poids 30 kg.

[+ d'infos sur doublet.com/8s](http://doublet.com/8s)

Réf.	Désignation	Par 1
100285	Panneau 3,50 mètres	59€HT
100284	Plot béton pour panneau grillagé	13€HT

*. Prix indiqué(s) hors frais de livraison

“ Installation partout en France !

Nous confier le montage de vos installations, c'est la garantie d'une pose conforme à vos attentes et aux normes de sécurité, dans le respect des délais et des prix.

03 20 49 48 47
un conseiller
à votre service ”



Bâche occultante bleue

Bâche en polyéthylène bleu. Longueur 338 cm, hauteur 173 cm.

[+ d'infos sur doublet.com/7y5](http://doublet.com/7y5)

Réf. 66118 **19€HT**

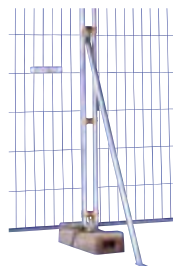

Jambe de force

Pour plus de stabilité, jambe de force avec cheville d'ancrage en acier galvanisé. Longueur 210 cm. Angle de 60°.

[+ d'infos sur doublet.com/7ya](http://doublet.com/7ya)

Réf. 66121 **39€HT**



Collier anti-vandalisme

Collier en acier électrozingué pour sécuriser vos panneaux grillagés et limiter le vandalisme. Vendu par 25.

[+ d'infos sur doublet.com/899](http://doublet.com/899)

Réf. 66119 **49€HT**



Protection anti-soulèvement

Protection en acier galvanisé pour empêcher la séparation des grilles et des plots en béton. Vendu par 25.

[+ d'infos sur doublet.com/89e](http://doublet.com/89e)

Réf. 66122 **149€HT**

Balilage

Poteaux de balilage en plastique



PRO

Poteau à planter

- ▲ Type de poteau : à sceller
- ▲ Matière : Plastique
- ▲ Code couleurs : blanc, jaune/noir, rouge/blanc, vert foncé

Délimitez et balisez vos zones avec ce poteau de balilage qui se plante dans le sol.

Poteaux en PVC à planter dans le sol. Pointes en métal fournies. Dimensions : h. 90 x d. 5 cm. Poids 0,80 kg. Porte-affiches en option (réf 66180).

+ d'infos sur doublet.com/2c7

Réf.	Désignation	Par 1	Par 6
66170	Poteau à planter blanc		
66171	Poteau à planter jaune/noir	29€ ^{HT}	25€ ^{HT}
66172	Poteau à planter rouge/blanc		
66173	Poteau à planter vert foncé	25€ ^{HT}	22€ ^{HT}
66180	Panneaux info A4	39€ ^{HT}	



Pointes à armature métallique

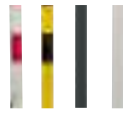

Coloris disponibles



Base à lester

PRO

Poteau avec base à lester

- ▲ Type de poteau : base à lester
- ▲ Matière : Plastique
- ▲ Code couleurs : blanc, rouge/blanc, jaune/noir, vert foncé

Un poteau de balilage facilement transportable grâce à sa base lestable.

Poteaux en PVC avec base à lester (eau, sable). Dimensions : h. 90 x d. 5 cm. Poids 1.9 kg. Socle de 28 x 28 cm. Colisage par 6. Porte-affiches A4 en option (réf 66180).

+ d'infos sur doublet.com/2ch

Réf.	Désignation	Par 6	Par 6
66176	Poteau à lester blanc		
66177	Poteau à lester rouge/blanc	29€ ^{HT}	25€ ^{HT}
66178	Poteau à lester jaune/noir		
66179	Poteau à lester vert foncé		

EXPERT

Poteau basculant

- ▲ Type de poteau : base à lester
- ▲ Matière : Plastique
- ▲ Code couleurs : blanc, jaune/noir, rouge/blanc

Un poteau de balilage facile à ranger et à transporter grâce à son socle lestable et rabattable.

Poteau en PVC avec base rabattable et lestable. Dimensions : h. 90 x d. 5 cm. Poids 4 kg. Socle de 28 x 28 cm. Porte-affiches A4 en option (réf 66180).

+ d'infos sur doublet.com/2cc

Réf.	Désignation	Par 1	Par 6
101915	Poteau basculant blanc		
66183	Poteau basculant rouge/blanc	69€ ^{HT}	65€ ^{HT}
66182	Poteau basculant jaune/noir		
66180	Panneaux info A4	39€ ^{HT}	

Un panneau d'affichage pour vos poteaux



Panneau d'information A4 blanc

De format A4, ce panneau blanc s'adapte sur tout poteau plastique (hors poteau budget) pour la présentation d'un message personnalisé. Flèche d'orientation intégrée. Possibilité d'affichage paysage ou portrait.

+ d'infos sur doublet.com/7z9

Panneau d'information A4 blanc Réf. 66180 **39€^{HT}**



ESSENTIEL

Poteau budget lesté

- ▲ Type de poteau : sur platine
- ▲ Matière : Plastique
- ▲ Code couleurs : blanc, rouge/blanc, jaune/noir

Le plus économique des poteaux de balilage à poser.

Poteau en plastique avec socle en caoutchouc noir. Tête munie d'un anneau. Dimensions : h. 95 x d. 5 cm. Poids : 5,70 kg. Socle de 30 x 30 cm.

+ d'infos sur doublet.com/19ds

Réf.	Désignation	Par 1
112648	Poteau Budget blanc	
112650	Poteau Budget rouge/blanc	19€ ^{HT}
112651	Poteau Budget jaune/noir	
113185	Porte-affiche A4 pour poteau	29€ ^{HT}

NOUVEAU

Options :

Chaînes pour poteaux > p.304



Porte affiche A4



Des poteaux en métal à sceller ou à poser



Poteau métal à poser
à partir de
49€HT

Poteaux de balisage en métal

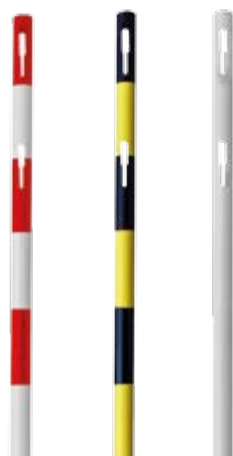

Poteau métal à sceller

- ▲ Type de poteau : à sceller
 - ▲ Matière : Acier
 - ▲ Code couleurs : rouge/blanc, jaune/noir, blanc
- Poteau de balisage en métal à sceller.

Poteau acier disponible en trois coloris : blanc, rouge/blanc et jaune/noir. Dimensions : h. 100 x d. 5 cm. Poids 3,4 kg. Hauteur hors-sol 80 cm. Base à sceller en option pour potelet amovible (vissable sur base scellée).

[+ d'infos sur doublet.com/5tm](http://doublet.com/5tm)

Réf.	Désignation	Par 1
101113	Poteau métal à sceller rouge/blanc	
101114	Poteau métal à sceller jaune/noir	49€HT
101115	Poteau métal blanc	
113185	Porte-affiche A4 pour poteau	29€HT
91032	Base à sceller pour poteau de balisage	19€HT



Poteau métal à poser

- ▲ Type de poteau : sur platine
 - ▲ Matière : Acier
 - ▲ Code couleurs : rouge/blanc, jaune/noir, blanc
- Poteau de balisage en métal à poser, disponible en trois couleurs.

Poteau en acier sur socle très stable. Dimensions : h. 100 x d. 5 cm. Poids 7,8 kg. Base de 33 x 33 cm.

[+ d'infos sur doublet.com/2cm](http://doublet.com/2cm)

Réf.	Désignation	Par 1	Par 10
101119	Poteau métal à poser rouge/blanc		
101120	Poteau métal à poser jaune/noir	55€HT	49€HT
101121	Poteau métal à poser blanc		
113185	Porte-affiche A4 pour poteau	29€HT	



Poteau métal basculant

- ▲ Type de poteau : basculant
 - ▲ Matière : Acier
 - ▲ Code couleurs : rouge/blanc, jaune/noir, blanc
- Poteau de balisage basculant en métal à poser

Poteau en acier sur socle avec un système de bascule. Dimensions : h. 100 x d. 5 cm. Poids 7,1 kg. Base hexagonale 33 x 33 cm.

[+ d'infos sur doublet.com/4xj](http://doublet.com/4xj)

Réf.	Désignation	Par 1	Par 10
101122	Poteau métal basculant rouge/blanc		
101123	Poteau métal basculant jaune/noir	75€HT	69€HT
101124	Poteau métal basculant blanc		
113185	Porte-affiche A4 pour poteau	29€HT	

Balisage

Accessoires pour poteaux en plastique



Chaînes en PVC

Chaîne en PVC pour baliser vos passages, vendue en sachet de 25 m.

Chaîne composée de maillons de 8 mm traitée anti-UV pour une excellente résistance mécanique. 3 coloris au choix : rouge et blanc, jaune et noir, blanc. Colisées par sac de 25 mètres.

[+ d'infos sur doublet.com/295](http://doublet.com/295)

Réf.	Désignation	Par 1
1640	Chaîne PVC 8 mm rouge et blanc (sachet de 25 m)	
66188	Chaîne PVC 8 mm jaune et noir (sachet de 25 m)	39€HT
66189	Chaîne PVC 8 mm blanc (sachet de 25 m)	



Réf.	Désignation	Par 1
66187	Maillon rapide PVC rouge 8 mm (lot de 10)	7,50€HT
66191	Maillon rapide blanc PVC 8 mm (lot de 10)	

Accessoires pour poteaux en métal



Chaînes en métal

Chaîne en métal pour baliser vos passages, vendue en sachet de 15 m.

Chaîne en métal composée de maillons de 6 mm. Disponible en 4 coloris : rouge et blanc, blanc, noir et jaune et noir. Colisées par sac de 15 mètres.

[+ d'infos sur doublet.com/5u1](http://doublet.com/5u1)

Réf.	Désignation	Par 1
101125	Chaîne métal 6 mm rouge et blanc (sachet de 15 m)	
101126	Chaîne métal 6 mm blanc (sachet de 15 m)	
101127	Chaîne métal 6 mm jaune et noir (sachet de 15 m)	75€HT
101128	Chaîne métal 6 mm noir (sachet de 15 m)	



Réf.	Désignation	Par 1
101129	Maillon rapide métal rouge 6 mm (lot de 4)	
101130	Maillon rapide métal noir 6 mm (lot de 4)	10€HT
101131	Maillon rapide métal blanc 6 mm (lot de 4)	



NOUVEAU

PRO

Filet de protection

Filet de signalisation souple, léger et résistant pour balisage temporaire de voies publiques et chantiers.

Filet en polypropylène grillagée orange traité anti-UV résistant à la traction et visible de loin. Vendu en rouleau de 50ml (hauteur 1m).

Piquets et embouts en option.

[+ d'infos sur doublet.com/18f](http://doublet.com/18f)

Réf.	Désignation	Par 1
66123	Filet de protection	55€HT
112657	Lot de 20 embouts de sécurité	9€HT
112658	Lot de 5 piquets acier avec coude	39€HT

*. Prix indiqué(s) hors frais de livraison

Ruban de balisage à partir de

3,50€HT

Options :

Ruban de balisage personnalisé > p.81



Ruban de balisage

Ruban de balisage résistant.

Ruban en polyéthylène de 5 cm de large, résistant à la tension et à l'étirement. Disponible en deux coloris standards : rouge/blanc et jaune/noir. Possibilité de le personnaliser à votre logo.

Vendu en rouleau de 100 et 500 m.

Épaisseur de la rubalise : 30 microns.

[+ d'infos sur doublet.com/29k](http://doublet.com/29k)

Réf.	Désignation	Par 1
94217	Ruban de balisage blanc/rouge - 100 m	
94218	Ruban de balisage jaune/noir - 100 m	3,50€HT
66125	Ruban de balisage blanc/rouge - 500 m	14,90€HT

Chevalet de signalisation essentiel à partir de

13€HT



ESSENTIEL

Chevalet de signalisation essentiel

- ▲ Hauteur totale : 68 cm
 - ▲ Signalisation : Sol glissant
- Meilleur rapport qualité prix pour ce chevalet signalant un sol glissant.

Chevalet en polypropylène jaune avec logo sol glissant. Dimensions : h. 68 x l.33 cm. Poids : 0.9 kg.

[+ d'infos sur doublet.com/19bu](http://doublet.com/19bu)

Chevalet de signalisation essentiel Réf. 112675 **13€HT**



PRO

Chevalets de signalisation

- ▲ Hauteur totale : 60 cm
- ▲ Signalisation : Sol glissant, Passage obligatoire, Sens interdit

Chevalets de signalisation robustes, stables et faciles à prendre en main.

Kit de 2 chevalets en polypropylène avec chaîne de 5 mètres. Poignée ergonomique. Clips de maintien.

Dimensions : l. 27,5 x h. 60 cm.

Poids 2 kg. Autres visuels disponibles sur demande.

[+ d'infos sur doublet.com/28b](http://doublet.com/28b)



Réf.	Désignation	Par 1
90892	Kit 2 chevalets - Sol glissant	
90893	Kit 2 chevalets - Passage obligatoire	69€HT
90894	Kit 2 chevalets - Sens interdit	

ESSENTIEL

Cônes de signalisation

Cônes de signalisation disponibles en trois tailles.

Cône en polyéthylène rayé rouge et blanc.

Disponibles en 3 dimensions:

- Taille S : l. 23 x h. 30 x p. 23 cm
- Taille M : l. 29 x h. 50 x p. 29 cm
- Taille XL : l. 32,5 x h. 75 x p. 32,5 cm

Possibilité d'ajouter une cassette à sangle pour transformer les cônes en poteaux à sangle. Vendus par lot de 10.

[+ d'infos sur doublet.com/281](http://doublet.com/281)

Options :
Cassettes à sangles pour cônes > p.178

Cônes de signalisation à partir de **49€HT**



Réf.	Désignation	Par 1
66813	Cône de signalisation 30 cm - Taille S (lot de 10)	49€HT
66814	Cône de signalisation 50 cm - Taille M (lot de 10)	89€HT
66815	Cône de signalisation 75 cm - Taille XL (lot de 10)	229€HT

Coussin
berlinois
à partir de

799€HT

Ralentissez la vitesse des automobilistes en zone 30



Coloris disponibles

Noir

Rouge

Options :

Panneaux de signalisation routière
> p.280 - 281

► PRO

Coussin berlinois

Recommandé pour réduire la vitesse des voitures sur des voies ayant une circulation inférieure à 6 000 véhicules par jour.

Fabriqués à base de granulats noirs provenant du recyclage de pneumatiques, assemblés avec un liant polyuréthane teinté. Trois flèches blanches peintes et chanfrein sur le bord des éléments. Disponible en deux coloris : noir et rouge. Deux formats :

L. 300 x l. 180 x h. 65 cm. Poids: 360 kg.

L. 200 x l. 180 x h. 65 cm. Poids: 240 kg

Livré avec tire-fond.

[+ d'infos sur doublet.com/27r](http://doublet.com/27r)



Réf.	Désignation	Par 1
112665	Coussin berlinois noir 2 mètres	799€HT
112664	Coussin berlinois rouge 2 mètres	
80734	Coussin berlinois noir 3 mètres	999€HT
80733	Coussin berlinois rouge 3 mètres	

*. Prix indiqué(s) hors frais de livraison



► PRO

Séparateur de voies

Ces séparateurs franchissables permettent de délimiter les voies réservées aux cycles de la route.

Produit à base de caoutchouc recyclé équipé de larges bandes réfléchissantes pour une excellente visibilité de jour comme de nuit.

Deux coloris disponibles: noir ou rouge.

Dimensions : l. 120 x p. 15 x h. 4,5 cm. Poids 8,5 kg.

Livré sans fixation (tire-fond disponible en option)

[+ d'infos sur doublet.com/84o](http://doublet.com/84o)

Réf.	Désignation	Par 1
109872	Séparateur de voies rouge	49€HT
109871	Séparateur de voies noir	
66140	Boulons et chevilles par 4	19€HT

Options :

Potelets à mémoire de forme Elasto
> p.242 - 243

► PRO



Balises auto-relevables

▲ Hauteur hors-sol : 75 cm

▲ Amovible : Non

Souple, elle reprend sa position après un choc.

Borne en polypropylène munie de deux colliers de film rétro-réfléchissant classé II. Proposée en deux couleurs : blanc et vert.

Dimensions : hauteur 75 cm, diamètre 19 cm.

Borne à sceller. Livrée avec douilles de scellement.

[+ d'infos sur doublet.com/27m](http://doublet.com/27m)



Réf.	Désignation	Par 1
66264	Balise auto-relevable blanche	49€HT
66263	Balise auto-relevable verte	
47590	Clé de verrouillage pour balise auto-relevable	69€HT



Ralentisseur modulable

Ralentisseur de voie modulable à votre longueur équipé de réflecteurs rouges et verts pour une visibilité de jour comme de nuit.

Ralentisseur pour passer câbles et tuyaux composé de blocs en caoutchouc que l'on associe sur la longueur de son choix. Deux embouts arrondis sont recommandés pour les extrémités. Fixation temporaire ou permanente. Livré sans fixation (tire-fond en option).

Dimensions d'un bloc : l. 25 x p. 35 x h. 5 cm.

[+ d'infos sur doublet.com/268](http://doublet.com/268)

Réf.	Désignation	Par 1
66138	Ralentisseur (la paire)	49€ ^{HT}
66139	Embouts de finition pour ralentisseur modulable (la paire)	39€ ^{HT}
66140	Boulons et chevilles par 4	19€ ^{HT}

Réduire la vitesse à l'entrée de votre site



Version véhicules légers 30 km/h

Version poids lourds 15 km/h

Ralentisseur monobloc pour voirie

Flexible et durable, ce ralentisseur monobloc fabriqué en caoutchouc recyclé est équipé de réflecteurs de nuit.

Composé de caoutchouc recyclé et recouvert d'une peinture vitrifiée en polyuréthane jaune. Il résiste aux rayons UV, moisissures, tâches d'huile et aux variations extrêmes de température.

- Véhicules légers (ralentisseur à 30 km/h) : l. 183 x p. 30,5 x h. 5,7 cm.

Poids 25 kg.

- Poids lourds (ralentisseur à 15 km/h) : l. 183 x p. 30 x h. 7,5 cm. Poids 40 kg.

Livré avec 4 fixations pour enrobé (tire-fond disponible en option).

Embout livré avec 1 fixation pour enrobé.

[+ d'infos sur doublet.com/26d](http://doublet.com/26d)

Réf.	Désignation	Par 1
94235	Ralentisseur monobloc 15 km/h	289€ ^{HT}
69651	Ralentisseur monobloc 30 km/h	199€ ^{HT}
66140	Boulons et chevilles par 4	19€ ^{HT}
94236	Embout pour ralentisseur monobloc 15 km/h	69€ ^{HT}
69653	Embout pour ralentisseur monobloc 30 km/h	39€ ^{HT}



Passes-câbles

Passes-câbles en caoutchouc semi rigide, idéal pour utilisation lors de salon, concert, exposition, et tout lieux accueillant du public.

Passes-câbles en caoutchouc semi rigide avec deux bandes blanches réfléchissantes.

L. 500 x l. 400 x h. 40 mm. Poids: 4 kg.

Nécessite 4 fixations par élément (en option).

Charge maximale: 1 tonne.

[+ d'infos sur doublet.com/18s9](http://doublet.com/18s9)

Réf.	Désignation	Par 1
112672	Passes-câbles	79€ ^{HT}
112673	Lot de 4 chevilles	5€ ^{HT}



Passes-câbles modulable

Passes-câbles modulable conseillé pour une utilisation industrielle, sur voies privées ou publiques (avec autorisation municipale).

Passes-câbles modulable en caoutchouc recyclé. Livré sans fixation.

Passage autorisé jusqu'à 40 tonnes

- Élément droit : l. 40 x p. 50 x h. 7 cm. Poids 9,30 kg.

- Élément d'extrémité : l. 20 x p. 50 x h. 7 cm. Poids 2,60 kg.

- Élément d'angle : l. 50 x p. 50 x h. 7 cm. Poids 12,30 kg.

[+ d'infos sur doublet.com/272](http://doublet.com/272)

Réf.	Désignation	Par 1
94239	Passes-câbles (élément droit)	89€ ^{HT}
94240	Élément d'angle (90°)	109€ ^{HT}
66140	Boulons et chevilles par 4	19€ ^{HT}
94241	Embout de finition pour passes-câbles (unité)	35€ ^{HT}



Passes-câbles souple

Passes-câbles souple conseillé pour une utilisation industrielle, sur voies publiques (avec autorisation municipale) ou privées.

Passes-câbles souple composé de caoutchouc pur.

Passage autorisé jusqu'à 40 tonnes

Disponible en deux diamètres:

- Passes-câbles diamètre 4 cm: l. 400, p. 17 x h. 5 cm. Poids 17,5 kg.

- Passes-câbles diamètre 2 cm: l. 1000 x p. 10 x h. 3 cm. Poids 15,5 kg.

[+ d'infos sur doublet.com/26x](http://doublet.com/26x)

Réf.	Désignation	Par 1
94238	Passes-câble souple - diam 4 cm - 4 m de long	239€ ^{HT}
94237	Passes-câble souple - diam 2 cm - 10 m de long	

Dalles podotactiles

Bande d'éveil pour signaler un danger

Bande d'éveil podotactile
à partir de

45€HT

NOUVEAU

PRO

Bande d'éveil podotactile

Bande d'éveil podotactile pour signaler un danger aux déficients visuels.

Bande d'éveil en caoutchouc ou inox pour voirie ou ERP. Conforme recommandations CERTU et norme NF P 98351. Dim : L. 810 x l. 620 x h 7 mm. Un pot de colle = 10m² de bandes.

[+ d'infos sur doublet.com/1a5a](http://doublet.com/1a5a)

Réf.	Désignation	Par 1
112681	Bande d'éveil podotactile en caoutchouc	45€HT
112682	Bande d'éveil podotactile en aluminium	95€HT
112968	Colle epoxydique	199€HT

Bande de guidage pour orienter et guider

Bande de guidage podotactile
à partir de

25€HT

NOUVEAU

PRO

Bande de guidage podotactile

Bande de guidage podotactile, conforme à la norme NF P 98351, pour guider un déficient visuel sur un itinéraire donné.

Bandes de guidage en caoutchouc (extérieur) ou aluminium (intérieur/extérieur) pour voirie ou ERP. Conforme recommandations CERTU et norme NF P 98351. Dim : L. 840 x l. 180 x h 7 mm.

[+ d'infos sur doublet.com/1a5f](http://doublet.com/1a5f)

Réf.	Désignation	Par 1
112679	Bande de guidage podotactile en caoutchouc	25€HT
112680	Bande de guidage podotactile en aluminium	35€HT
112968	Colle epoxydique	199€HT

Une bande d'éveil qui s'intègre dans votre revêtement

NOUVEAU

PRO

Clou inox

Clou pour fixer des dalles podotactiles ou réaliser des bandes d'éveil.

Clou inox ciselé conforme à la norme NF P98-351. Gabarit de pose aluminium pour 128 clous sur largeur de 60 cm.

[+ d'infos sur doublet.com/18tx](http://doublet.com/18tx)

Réf.	Désignation	Par 1
112683	Clou inox pour bande d'éveil podotactile	0,99€HT
112685	Gabarit de pose pour clou inox	119€HT

*. Prix indiqué(s) hors frais de livraison

Options :

Potelets
Accessibilité
> p.242 - 243

PRO 

Rampe d'accès mobile

- ▲ Largeur totale : 70 cm
- ▲ Hauteur de passage : 11 cm

Idéale pour faciliter l'accès des personnes à mobilité réduite et les chariots de transport.

Rampe d'accès en polyéthylène avec surface anti-dérapante. Légère et maniable avec à sa poignée de préhension. Dimensions : L. 85 x l. 70 x h. 11 cm. Poids : 7,5 kg. Charge maxi 250 kg.

[+ d'infos sur doublet.com/25e](http://doublet.com/25e)

Rampe d'accès mobile Réf. 90585 **129€^{HT}**



Facile à déplacer grâce à sa poignée



charge
250
kilos

Rampe
d'accès mobile
à partir de
129€^{HT}



charge
200
kilos

EXPERT  

Rampe de passage

- ▲ Largeur totale : 80 cm
- ▲ Hauteur de passage : 6 cm

Rampe en tôle d'aluminium pour passage de trottoir ou de seuil.

Rampe en aluminium amovible, avec poignée de préhension. Dimensions : l. 80 x L. 80 cm. Poids 6,5 kg. Charge maxi 200 kg.

[+ d'infos sur doublet.com/25y](http://doublet.com/25y)

Rampe de passage Réf. 98229 **195€^{HT}**



charge
200
kilos

EXPERT 

Rampe Roll-up

- ▲ Largeur totale : 76 cm, 91 cm
- ▲ Hauteur de passage : 10 cm, 15 cm, 20 cm

Légère et robuste, la rampe Roll-up est un système révolutionnaire dans le domaine de la rampe portable. Elle s'enroule et se déroule très simplement pour prendre le minimum de place lors de son transport.

Rampe fabriquée en aluminium. Elle permet le passage de bordures de 10 à 20 cm avec un angle réglementaire pour PMR (7% maximum). Résistante aux intempéries et très facile d'entretien, elle convient à une utilisation intérieure ou extérieure.

Disponible en deux largeurs (76 ou 91 cm) et trois longueurs (188, 244 ou 336 cm).

Charge maxi : 200 kg. Possibilité de fabriquer des rampes sur-mesure.

[+ d'infos sur doublet.com/25o](http://doublet.com/25o)



charge
1 000
kilos

EXPERT  

Lot de 2 mini-rampes

- ▲ Largeur totale : 25 cm
- ▲ Hauteur de passage : 6 cm

Lot de 2 mini-rampes conformes aux personnes à mobilité réduite.

Rampes en acier galvanisé anti-dérapant pour trottoirs. Dimensions : L. 31 x l. 25 x h. 6 cm.

Poids 6,4 kg.

[+ d'infos sur doublet.com/25t](http://doublet.com/25t)

Lot de 2 mini-rampes Réf. 98228 **119€^{HT}**

Réf.	Désignation	Par 1
98231	Rampe Roll-up 76 x 183cm	1190€^{HT}
98232	Rampe Roll-up 76 x 244 cm	1490€^{HT}
98233	Rampe Roll-up 76 x 336 cm	1990€^{HT}
98236	Rampe Roll-up 91 x 183 cm	1290€^{HT}
98237	Rampe Roll-up 91 x 244 cm	1590€^{HT}
98238	Rampe Roll-up 91 x 336 cm	2190€^{HT}

Protections de site



PRO

Profils de protection

Profils en mousse polyuréthane jaune et noir de 1 et 5 m de long pour protéger vos angles et tuyaux.

Profils de couleurs vives pour signaler les zones dangereuses et en mousse polyuréthane haute densité pour absorber les chocs. Utilisables en intérieur comme en extérieur, ils résistent à des températures de - 40° à 100 °C. Traités anti-vieillessement et classement au feu DIN 4102 B2.

Conditionnés à l'unité en longueur de 1 m ou en rouleau de 5 m.

[+ d'infos sur doublet.com/24a](http://d'infos sur doublet.com/24a)

Profils de 1 mètre de long

Réf.	Désignation	Par 1
94448	Profilé pour angle - forme A - 1 m de long	32€^{HT}
94449	Profilé pour angle - forme B - 1 m de long	
94450	Profilé pour angle - forme C - 1 m de long	
94451	Profilé pour angle - forme D - 1 m de long	
94452	Profilé pour surface - forme E - 1 m de long	39€^{HT}
94453	Profilé pour surface - forme F - 1 m de long	
94454	Profilé pour surface - forme G - 1 m de long	
94457	Profilé pour arrête - forme I - 1 m de long	39€^{HT}
94458	Profilé pour arrête - forme J - 1 m de long	
94459	Profilé pour arrête - forme K - 1 m de long	
94460	Profilé pour tuyau - forme L - 1 m de long	55€^{HT}
94461	Profilé pour tuyau - forme M - 1 m de long	85€^{HT}

Protégez-vous des angles saillants !

Protection des angles

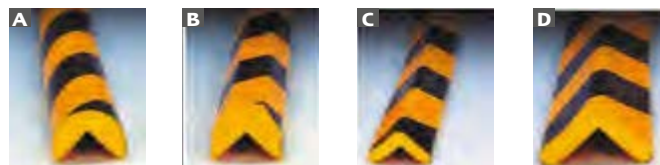

Protection des surfaces



Protection des arrêtes



Protection des tuyaux



Profils de 5 mètres de long

Réf.	Désignation	Par 1
94462	Profilé pour angle - forme A - 5 m de long	145€^{HT}
94463	Profilé pour angle - forme B - 5 m de long	169€^{HT}
94464	Profilé pour angle - forme C - 5 m de long	135€^{HT}
94465	Profilé pour angle - forme D - 5 m de long	149€^{HT}
94466	Profilé pour surface - forme E - 5 m de long	159€^{HT}
94467	Profilé pour surface - forme F - 5 m de long	189€^{HT}
94468	Profilé pour surface - forme G - 5 m de long	279€^{HT}
94469	Profilé pour surface - forme H - 5 m de long	129€^{HT}
94470	Profilé pour arrête - forme I - 5 m de long	159€^{HT}
94471	Profilé pour arrête - forme J - 5 m de long	169€^{HT}
94472	Profilé pour arrête - forme K - 5 m de long	159€^{HT}
94473	Profilé pour tuyau - forme L - 5 m de long	249€^{HT}

PRO

Butoir de quai

Butoir de quai en caoutchouc recyclé.

Fabriqués en caoutchouc recyclé avec peinture vitrifiée en polyuréthane jaune pour une meilleure réflexion et une durabilité maximale. Résistant aux UV, moisissures, tâches d'huile et aux variations extrêmes de températures. Livré avec 2 fixations pour enrobé (tire-fond disponible en option).

Dimensions: l. 91,5 x p. 15 x h. 10 cm.

Poids 8,50 kg.

[+ d'infos sur doublet.com/245](http://d'infos sur doublet.com/245)

Réf.	Désignation	Par 1
94272	Butoir de quai	65€^{HT}
66140	Boulons et chevilles par 4	19€^{HT}





PRO

Protection de poteau

Barrière de protection pour poteau sur platine ou à sceller.

Réalisé en tubes d'acier galvanisé de 60 x 2 mm.

- Modèle à sceller : l. 76,5 x p. 76,5 x h. 80 cm

- Modèle sur platine : l. 76,5 x p. 76,5 x h. 55 cm.

Platines de 17 x 17 cm perforées.

[+ d'infos sur doublet.com/24u](http://doublet.com/24u)

Réf.	Désignation	Par 1
94298	Protection à sceller rouge/blanc	119€^{HT}
94297	Protection à sceller jaune/noir	
94296	Protection sur platine rouge/blanc	159€^{HT}
94295	Protection sur platine jaune/noir	



PRO

Barrière de sécurité à platines pour site industriel

Barrière en tube d'acier galvanisé à chaud, montée sur platines de 15 x 15 cm. Fixation par boulons et chevilles (non fournis). Disponible en deux épaisseurs.

[+ d'infos sur doublet.com/24z](http://doublet.com/24z)

Réf.	Désignation	Par 1
94282	Tube 40 mm - 1 x 1 m jaune/noir	93€^{HT}
94283	Tube 40 mm - 1 x 1,5 m jaune/noir	99€^{HT}
94284	Tube 40 mm - 1 x 2 m jaune/noir	115€^{HT}
94288	Tube 60 mm - 1 x 1 m jaune/noir	139€^{HT}
94289	Tube 60 mm - 1 x 1,5 m jaune/noir	159€^{HT}
94290	Tube 60 mm - 1 x 2 m jaune/noir	175€^{HT}



PRO

Barrière d'angle pour site industriel

▲ Longueur totale : 100 cm

▲ Poids : 9 kg, 17 kg

▲ Hauteur totale : 130 cm

Barrière en acier galvanisé à chaud renforcée par une traverse horizontale cintrée. Hauteur hors-sol 100 cm, largeur 200 cm (100 cm + 100 cm), diamètre 40 ou 60 mm. A sceller.

[+ d'infos sur doublet.com/259](http://doublet.com/259)

Réf.	Désignation	Par 1
94278	Barrière d'angle jaune/noir - diam. 4 cm	175€^{HT}
94279	Barrière d'angle rouge/blanc - diam. 4 cm	
94280	Barrière d'angle jaune/noir - diam. 6 cm	229€^{HT}
94281	Barrière d'angle rouge/blanc - diam. 6 cm	



PRO

Potelet de délimitation

▲ Hauteur hors-sol : 100 cm, 40 cm

▲ Amovible : Non

Potelets en acier galvanisé munis de deux crochets.

Réalisé en tube acier galvanisé avec bouchon. Muni de deux crochets. Tube de 6 cm de diamètre. Coloris par défaut blanc. Autre coloris sur devis.

Disponible en deux hauteurs :

- Hauteur totale 60 cm, hauteur hors sol 40 cm.

- Hauteur totale 120 cm, hauteur hors sol 100 cm.

[+ d'infos sur doublet.com/1cs](http://doublet.com/1cs)

Réf.	Désignation	Par 1
102112	120 cm simple accroche galvanisé/laqué	55€^{HT}
102113	120 cm double accroche galvanisé/laqué	58€^{HT}
20081	60 cm laqué blanc	36€^{HT}
100	Chaîne acier galvanisé 54 x 24 x 6 (le ml)	4,80€^{HT}

Barrières d'accès



Barrière levante manuelle
à partir de
1099€HT



Barrière levante manuelle

- ▲ Longueur de passage : 4 m, 6 m
- ▲ Bandes réfléchissantes : Oui

Barrière levante légère et facile à manipuler.

Lisse aluminium 10 x 5 cm. Finition aluminium avec bandes rétro-réfléchissantes orange. Ouverture à 90°. Condamnation par clé prisonnière. Légère (environ 80 kg) pour une manipulation facile. Hauteur 1 mètre. Lyre de repos obligatoire à partir de 5 mètres.

[+ d'infos sur doublet.com/23q](http://d'infos sur doublet.com/23q)

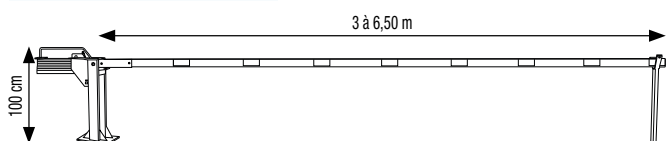

Réf.	Désignation	Par 1
35718	Barrière levante manuelle - passage 3 à 4 m	1099€HT
35719	Barrière levante manuelle - passage 4 à 6,50 m	1199€HT
87365	Option barillet pompier	20€HT

*. Prix indiqué(s) hors frais de livraison



Réf.	Désignation	Par 1
36984	Lyre de repos simple	139€HT
36985	Lyre de repos avec verrouillage	149€HT

* À partir de 5 m, lyre de repos obligatoire.



Barrière tournante
à partir de
959€HT



Barrière tournante

- ▲ Longueur de passage : 2 m, 4 m, 6 m
- ▲ Bandes réfléchissantes : Non

Barrière tournante en acier laqué blanc à fixer au sol.

Barrière en tube d'acier laqué blanc de 9 cm de diamètre avec une lisse renforcée de 7,6 cm de diamètre. Barrière tournante fixable au sol avec platine. Condamnation par cadenas sur potelet «système anti-effraction». Possibilité de blocage en position ouverte. Hauteur 1 m.

Lyre de repos incluse

[+ d'infos sur doublet.com/240](http://d'infos sur doublet.com/240)

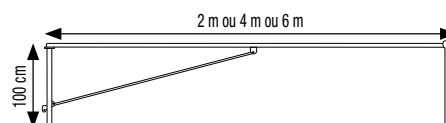

Réf.	Désignation	Par 1
35720	Barrière tournante de 2 m	959€HT
35721	Barrière tournante de 4 m	999€HT
35722	Barrière tournante de 6 m	1099€HT

*. Prix indiqué(s) hors frais de livraison

L'affaire à faire !

Levante & verrouillable

ESSENTIEL 

Barrière levante Eco

- ▲ Longueur de passage : 2 m, 3 m, 4 m
- ▲ Bandes réfléchissantes : Oui

Barrière levante en acier avec lisse en aluminium.

Barrière levante en acier avec lisse en aluminium disponible dans les dimensions allant de 2,5 à 4 m de longueur selon vos besoins. Elle est équipée de bandes réfléchissantes. Ouverture à 90°. Verrouillage simple par cadenas (fourni). Fixation au sol par scellement avec platines (fixations non fournies).

Pas de lyre de repos nécessaire.

+ d'infos sur doublet.com/5ub

Réf.	Désignation	Par 1
101070	Barrière levante Eco 2,50 m	
101880	Barrière levante Eco 3 m	
101881	Barrière levante Eco 3,50 m	659€ ^{HT}
101882	Barrière levante Eco 4 m	

* Prix indiqué(s) hors frais de livraison

Barrière levante Eco
à partir de
659€^{HT}

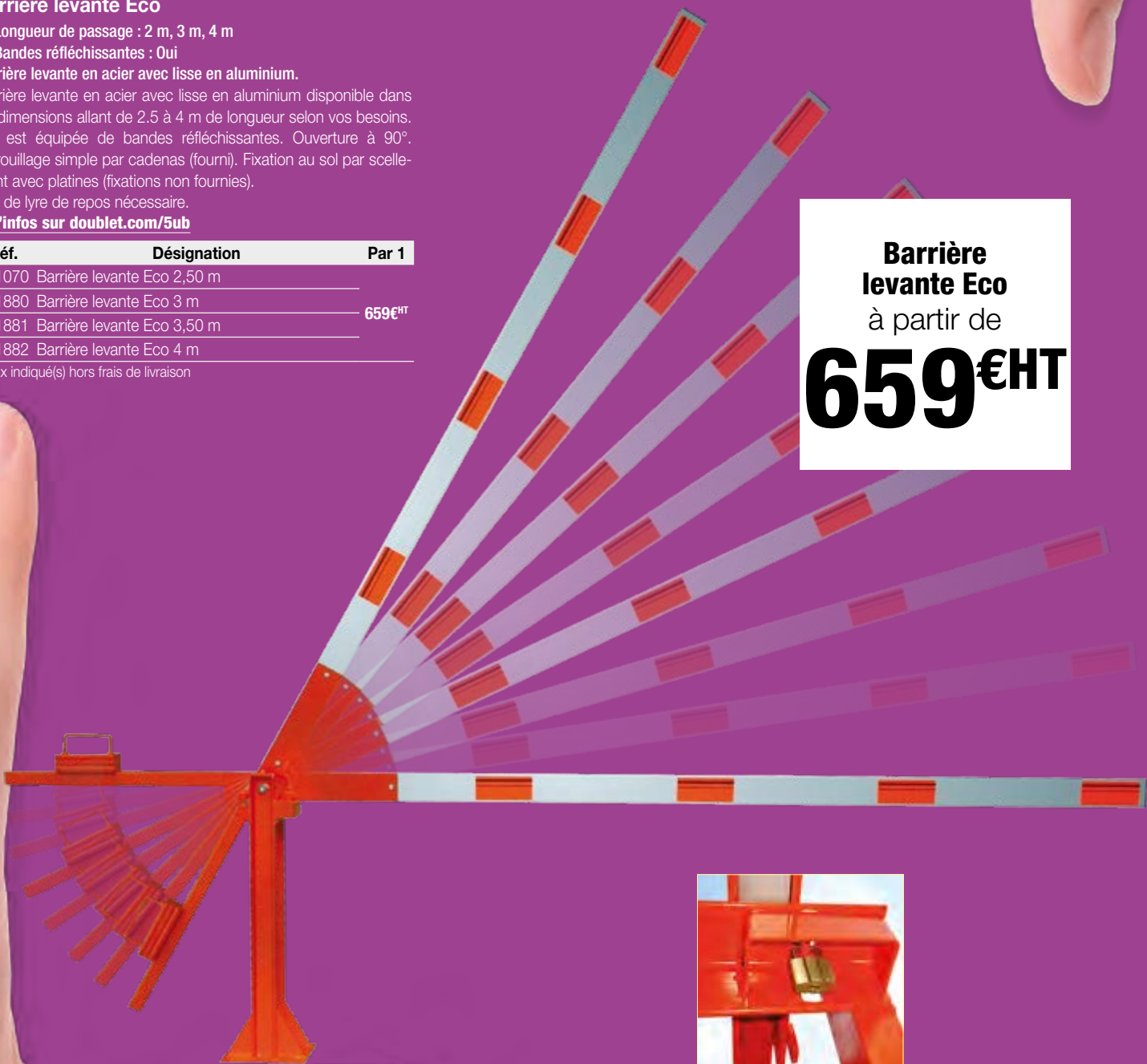

Verrouillage par cadenas

Portiques

Portique limitation hauteur «Premium»
à partir de

2630€HT



EXPERT

Portique limitation hauteur «Premium»

▲ Type de portique : Pivotant

▲ Longueur de passage : 4 m, 6 m, 8 m, 10 m

Portique de parking pivotant limitant la hauteur d'accès.

Structure en acier galvanisé et laqué blanc. Passage de 4 mètres en 1 vantail. Passage de 6 à 10 mètres de long en 2 vantaux. Chaque partie peut être verrouillée indépendamment par le biais d'un crochet condamné par un cadenas inviolable.

Fixation par scellement. Hauteur: 2,10 cm. Panneau de limitation de hauteur non fourni.

[+ d'infos sur doublet.com/23g](http://d'infos sur doublet.com/23g)

Réf.	Désignation	Par 1
69645	Portique de limitation Premium de 4 m	2630€HT
69646	Portique de limitation Premium de 6 m	4350€HT
69647	Portique de limitation Premium de 8 m	4640€HT
69648	Portique de limitation Premium de 10 m	4910€HT
87365	Option barillet pompier	20€HT

*. Prix indiqué(s) hors frais de livraison



Portique limitation hauteur «Eco»
à partir de

2199€HT

Options :

Signalétique routière
> p.280

PRO

Portique limitation hauteur «Eco»

▲ Type de portique : Pivotant

▲ Longueur de passage : 4 m, 5 m, 6 m, 8 m, 10 m

Portique de limitation en acier.

Portique simplifié en acier composés de 2 parties (partie basse diam. 14 cm et partie haute diam. 15,2 cm) et d'une lisse de 10 x 5 cm. Passage en 1 ou 2 vantaux. Système de verrouillage (condamnation par cadenas non fourni). Panneau de limitation de hauteur non fourni.

[+ d'infos sur doublet.com/23l](http://d'infos sur doublet.com/23l)

Réf.	Désignation	Par 1
84058	Portique limitation Eco de 4 m	2199€HT
84059	Portique limitation Eco de 5 m	2999€HT
84060	Portique limitation Eco de 6 m	3199€HT
84061	Portique limitation Eco de 8 m	3299€HT
84062	Portique limitation Eco de 10 m	3399€HT

*. Prix indiqué(s) hors frais de livraison

Protections de parking

ESSENTIEL

Barrière de parking Éco

- ▲ Longueur totale : 75.5 cm
- ▲ Hauteur totale : 38.5 cm
- ▲ Type de fermeture : avec un cadenas

La barrière de parking pour les petits budgets.

Barrière en acier galvanisé de 3,8 cm de diamètre. Verrouillable avec un cadenas (fourni). Livrée avec six vis et chevilles.

Dimensions: l. 75,5 x p. 36,5 x h. 38,5 cm. Poids 3,7 kg.

[+ d'infos sur doublet.com/g6t](#)

Réf.	Désignation	Par 1
39641	Barrière de parking Eco	59€ ^{HT}

Barrière de parking
Éco
à partir de

59€^{HT}

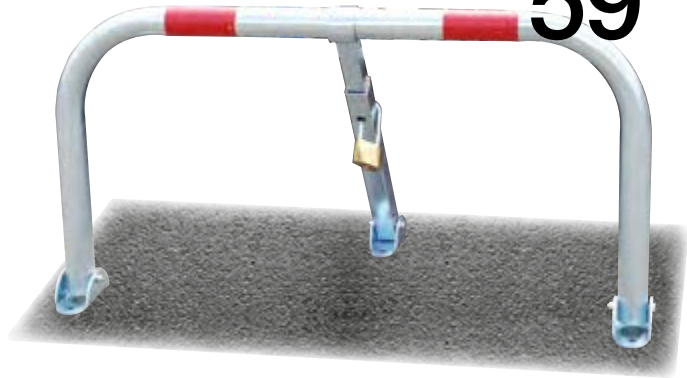

EXPERT

Barrière de parking standard

- ▲ Longueur totale : 98 cm
- ▲ Hauteur totale : 45 cm
- ▲ Type de fermeture : avec un barrillet

Barrière robuste et pratique pour restreindre l'accès sur une place de parking.

Barrière en acier galvanisé de 50 x 2 mm d'épaisseur. Pieds en fonte. Verrouillable à l'aide de deux clés (fournies).

Version avec serrure pompier également disponible.

Bandes réfléchissantes. Dimensions : L. 98 x p. 40 x h. 45 cm.

Poids: 11,5 kg.

[+ d'infos sur doublet.com/8x](#)

Réf.	Désignation	Par 1
39637	Barrière de parking standard avec barillets différents	119€ ^{HT}
90272	Barrière de parking standard avec barillets identiques	
39643	Barrière de parking standard avec serrure pompier	129€ ^{HT}



PRO

Butée de parking

- ▲ Longueur totale : 183 cm
- ▲ Hauteur totale : 10 cm
- ▲ Type de fermeture : -

Butée de parking en caoutchouc recyclé pratique et résistante.

Butée en caoutchouc recyclé et peinture vitrifiée en polyuréthane jaune (pour réflexion). Résiste aux UV. Convient pour un usage extérieur. Livrée avec 4 fixations pour enrobé (tire-fond en option).

Dimensions : l. 183 x p. 15 x h. 10 cm.

Poids 17 kg.

[+ d'infos sur doublet.com/22r](#)

Réf.	Désignation	Par 1
69649	Butée de parking standard jaune/noir	89€ ^{HT}
66140	Boulons et chevilles par 4	19€ ^{HT}



Options :

Miroirs de rue et de parking
> p.280

Poteau bloc
parking
à partir de

79€^{HT}

PRO

Poteau bloc parking

- ▲ Longueur totale : 5.2 cm
- ▲ Hauteur totale : 60 cm
- ▲ Type de fermeture : avec un barrillet

Une solution alternative pour privatiser une place de parking.

Poteau rabattable robuste en carré d'acier de 52 x 2,5 mm. Verrouillable automatiquement par barillets. Bande fluo-roscente. Dimensions : l. 5,2 x h. 60 cm. Poids: 4,5 kg.

Livré avec vis, chevilles et deux clés.

[+ d'infos sur doublet.com/92](#)

Poteau bloc parking Réf. 39640 **79€^{HT}**



Miroirs de voies

Pour les parkings et les voies privées



NOUVEAU

ESSENTIEL

Miroir éco

Miroir de surveillance en verre pour magasin, parking ou usage privé.

Miroir en verre diam. 33 cm. Fixation murale fournie. Poids 1 kg.

[+ d'infos sur doublet.com/19my](#)

Miroir éco Réf. 112667 **39€HT**

Miroir essentiel avec visière à partir de **79€HT**



PRO

Miroir essentiel avec visière

Miroir incassable avec visière utilisable en intérieur comme à l'extérieur

Miroir incassable en polycarbonate multi-usage intérieur/ extérieur avec visière. Idéal pour entrepôts, parking, aires de circulation, croisement...

Fourni avec fixation pour pose murale et sur poteau.

Disponible en trois diamètres différents:

- Ø 450 mm
- Ø 600 mm
- Ø 800 mm

[+ d'infos sur doublet.com/18rz](#)

Réf.	Désignation	Par 1
112668	Miroir multi-usage Ø 450 avec visière de 50 mm	79€HT
112669	Miroir multi-usage Ø 600 avec visière de 75 mm	119€HT
112670	Miroir multi-usage Ø 800 avec visière de 100 mm	209€HT

*. Prix indiqué(s) hors frais de livraison



GARANTIE 5 ANS

EXPERT

Miroir de voies privées

Miroir destiné spécifiquement à un usage sur voie privée ou parking privé.

Réflecteur en PMMA convexe sur cadre en PVC rigide expansé, avec bordure rayée rouge et blanc pour attirer l'attention. Disponible en deux formes: rond ou rectangulaire. Livré avec fixation universelle (pour tubes de 60 à 90 mm de section ou pour un mur). Garantie 5 ans.

[+ d'infos sur doublet.com/21x](#)

Réf.	Désignation	Par 1
41819	Miroir rond 60 cm - distance 12 m	219€HT
41820	Miroir rond 80 cm - distance 20 m	319€HT
41821	Miroir rectangle 40 x 60 cm - distance 10 m	249€HT
41822	Miroir rectangle 60 x 80 cm - distance 20 m	309€HT



Bien choisir votre miroir de rue

Deux points sont importants à prendre en compte :

- L'emplacement du miroir : selon s'il s'agit d'une voie publique ou privée, le miroir change.
- La distance de l'observateur : celle-ci influe sur la taille du miroir. On recense généralement les distances suivantes : 10, 12 et 20 mètres.

Pour les voies publiques



GARANTIE 5 ANS



Fixation universelle

EXPERT

Miroir de rue pour voies publiques en plexiglas

Miroir de rue en plexiglas (PMMA) conforme à la réglementation française pour un usage sur la voie publique.

Conforme à la réglementation française sur les miroirs de contrôle de la circulation installés sur la voie publique. Réflecteur convexe sur cadre en PVC rigide expansé, avec une bordure rayée noir et blanc.

Disponible en deux formes : ovale et rectangulaire.

Livré avec une fixation universelle pour tubes de 60 à 90 mm de section ou pour mur. Garantie 2 ans.

[+ d'infos sur doublet.com/222](#)

Miroir en PMMA - Garantie 2 ans

Réf.	Désignation	Par 1
41811	Miroir rond 60 cm - distance 12 m	279€HT
41812	Miroir rectangle 40 x 60 cm - distance 10 m	285€HT
41813	Miroir rectangle 60 x 80 cm - distance 20 m	399€HT

Miroir en Polycarbonate - Garantie 5 ans

Réf.	Désignation	Par 1
41814	Miroir rond 60 cm - distance 12 m	379€HT
41815	Miroir rectangle 40 x 60 cm - distance 10 m	479€HT
41816	Miroir rectangle 60 x 80 cm - distance 20 m	479€HT

Accessoires



Poteau de fixation pour miroir

Poteau de fixation à sceller en acier galvanisé spécialement conçu pour les miroirs de rue.

Diamètre 6 cm, hauteur 400 cm.

[+ d'infos sur doublet.com/7wc](#)

Poteau de fixation pour miroir
Réf. 66162 **89€HT**



Logistique

Doublet vous accompagne dans la gestion de vos différentes opérations et assure vos envois sur les différents sites selon vos plans d'actions pour un dispatch de vos produits partout dans le monde, dans le respect de vos délais.



En France comme à l'International...
Doublet, le meilleur service de A à Z !



Profitez du spectacle

Côté tribunes ou côté scène, nous avons les solutions pour faire de vos animations et spectacles des moments inoubliables, pour que vous puissiez vivre vos émotions dans les meilleures conditions.

330	Accessoires podiums
340 / 345	Aménagements scéniques
348 / 349	Assises pour tribune
331	Couverture de podiums
376 / 377	Equipements de stade
321 / 323	Planchers
333	Podium mobile
334 / 338	Podiums d'intérieur
324 / 329	Podiums démontables
370 / 371	Tribunes couvertes
374 / 375	Tribunes démontables
372 / 373	Tribunes fixes extérieures
354 / 355	Tribunes fixes intérieures
349	Tribunes mobiles
356 / 369	Tribunes télescopiques

Bien choisir votre podium



La hauteur d'un podium influe directement sur le confort de visibilité du public et par conséquent sur sa satisfaction. Pour lui permettre de vivre l'événement dans les meilleures conditions, vous devez déterminer la hauteur optimale de votre podium en prenant en compte les critères suivants :

1. L'inclinaison de votre sol

Selon si votre sol est incliné ou plat, le confort de visibilité est différent. Pour un même nombre de spectateurs, une surface plane nécessite une hauteur de podium supérieure à celle d'une surface inclinée. L'angle d'inclinaison influe sur la hauteur de la ligne de vision.

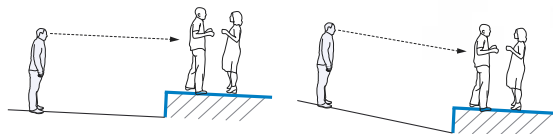

2. La position des spectateurs

Assise ou debout, une personne ne dispose pas du même champ de vision. On considère qu'en moyenne, la ligne de vision d'une personne adulte en position debout est à 1,60 m de haut, alors que pour une personne adulte assise, la ligne de vision est à 1,20 m.

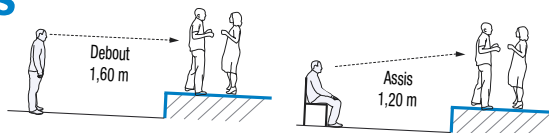

3. La distance scène / public

Pour un concert, une exposition ou un spectacle, la distance entre le public et la scène évolue. Plus la scène est large et plus le public doit être éloigné afin de percevoir la globalité de l'action.

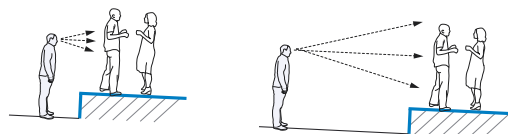

4. Le nombre de rangs

Que vous soyez en gradin ou sur un sol plat, le nombre de rangées doit être pris en compte pour estimer la ligne de visibilité des personnes les plus éloignées. Vous devez éviter que les premiers rangs empêchent les autres de voir le spectacle.

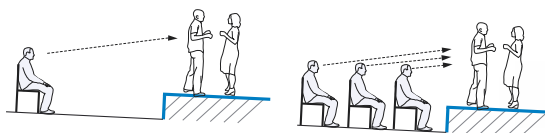

5. La hauteur de plafond

Si vous installez votre podium en intérieur, la hauteur de plafond de la salle doit être prise en compte. Vous devez penser à conserver un espace pour la fixation des éléments scéniques et autres éclairages, tout en offrant un volume suffisant aux acteurs pour s'exprimer.



Privilégiez l'ouverture

Pour votre scène, privilégiez l'ouverture à la profondeur. En d'autres termes, il vaut mieux une scène large que profonde, car la visibilité est meilleure sur le devant qu'au lointain.



Exemple de réalisation.



Plancher de bal extérieur à partir de

1299€HT

Exemple de prix pour un plancher 5 x 5 m



Plancher de bal extérieur

- ▲ Utilisation : intérieure/extérieure
- ▲ Surface d'un élément : 1.44 m²
- ▲ Réglable en hauteur : Non

Un plancher de bal disponible en brut, vernis ou traité phénolique.

Plancher en panneaux de contreplaqué de 18 mm surélevé par des patins et pris dans un cadre en aluminium chanfreiné. Dimensions : l. 244 x p. 61 cm ou l. 122 x p. 61 cm.

[+ d'infos sur doublet.com/ec](http://doublet.com/ec)

Réf.	Désignation	Par 1
91003	Chariot pour plancher	499€HT
91002	Plancher de bal extérieur	Sur devis

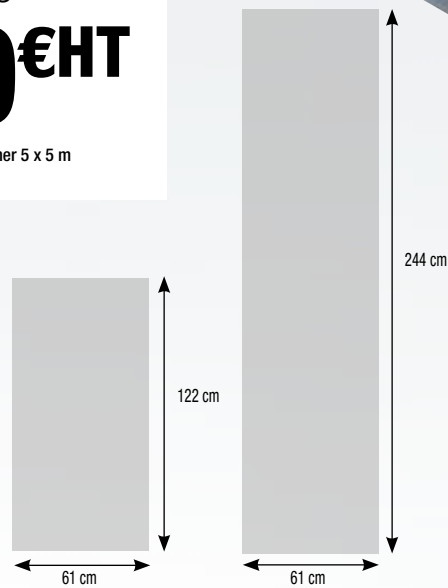

Plancher de bal à partir de

197€HT

Exemple de réalisation.



Plancher de bal

- ▲ Utilisation : intérieure/extérieure
- ▲ Surface d'un élément : 2 m²
- ▲ Réglable en hauteur : Non

Plancher de bal compatible avec les plateaux de podiums démontables Doublet.

Structure en acier galvanisé avec panneaux en contreplaqué de 24 mm traité antifongique. Blocage au pourtour par câble acier et tendeur lanterne. Dimensions : l. 200 x p. 100 cm.

[+ d'infos sur doublet.com/em](http://doublet.com/em)

Plancher de bal Réf. 1554 197€HT

Options :

Proteksol
> p.199

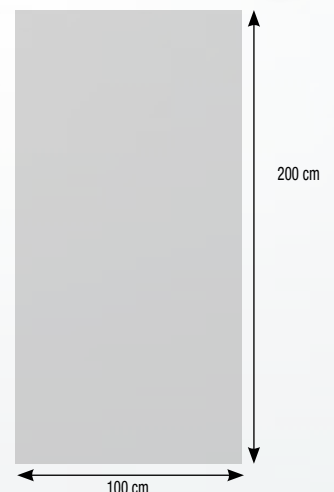

Planchers

Parquet de bal
en bois rouge
à partir de
3999€HT

Exemple de prix pour un plancher 5 x 5 m



Exemple de réalisation de 258 x 258 cm.



Chariot pour parquet.

PRO ✳

Parquet de bal en bois rouge

- ▲ Utilisation : intérieure
- ▲ Surface d'un élément : 0.7 m²
- ▲ Réglable en hauteur : Non

Clipsables, les dalles sont proposées en deux tailles pour former une piste à votre mesure !

Parquet en bois rouge très robuste et antidérapant, avec patins de protection. Cadre de finition en aluminium chanfreiné.

Dimensions : l. 86 x p. 86 cm ou l. 43 x p. 86 cm.

[+ d'infos sur doublet.com/gk](http://d'infos sur doublet.com/gk)

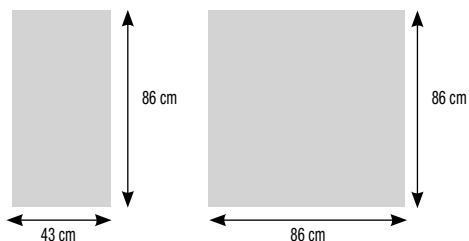

Réf.	Désignation	Par 1
91000	Parquet de bal clipsable	Sur devis
91001	Chariot pour parquet de bal clipsable	

*. Prix indiqué(s) hors frais de livraison

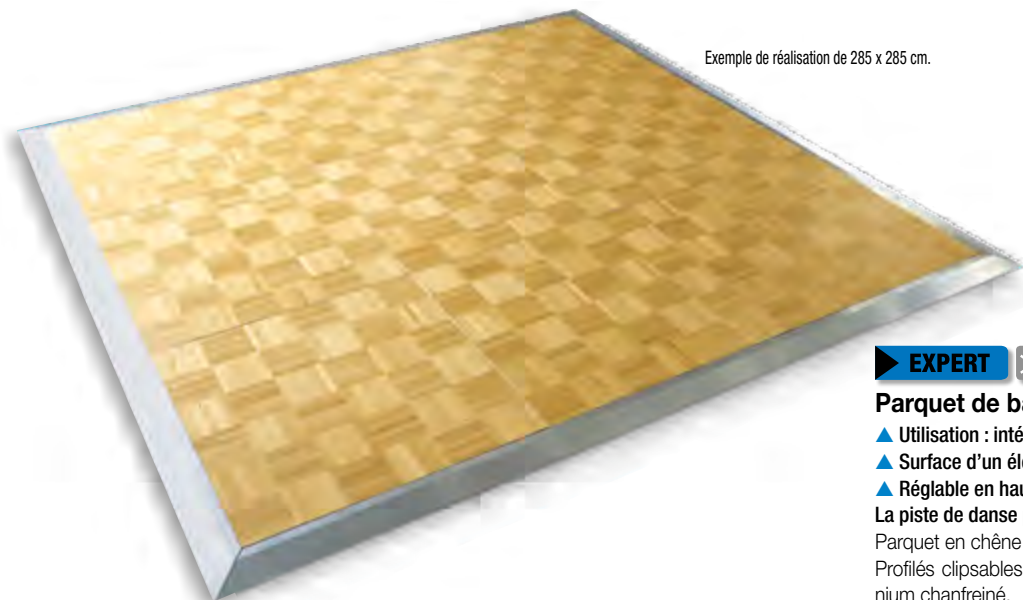

Exemple de réalisation de 285 x 285 cm.

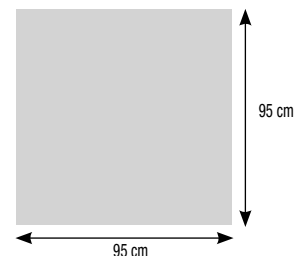

EXPERT ✳

Parquet de bal en chêne

- ▲ Utilisation : intérieure
- ▲ Surface d'un élément : 0.9 m²
- ▲ Réglable en hauteur : Non

La piste de danse par excellence !

Parquet en chêne vernis contrecollé sur aggloméré et feutrine.

Profils clipsables et autobloquants. Cadre de finition en aluminium chanfreiné.

Dimensions : l. 95 x p. 95 cm.

[+ d'infos sur doublet.com/gu](http://d'infos sur doublet.com/gu)



Réf.	Désignation	Par 1
10835	Parquet de bal	Sur devis
10837	Chariot pour parquet de bal	

*. Prix indiqué(s) hors frais de livraison



L'affaire à faire !

Réglable en hauteur
pour s'adapter à tous les sols



La structure est compatible avec les planchers de podiums démontables Doublet.

PRO ✱

Plancher de bal réglable

- ▲ Utilisation : intérieure/extérieure
- ▲ Surface d'un élément : 2 m²
- ▲ Réglable en hauteur : Oui

Réglable en hauteur, votre plancher s'adapte aux irrégularités du sol.

Structure en acier galvanisé avec pieds à vérin réglables et panneaux en contreplaqué de 24 mm traité antifongique. Traverses en acier s'encastrent dans les pieds.

Dimensions : l. 200 x p. 100 cm.

Plateaux compatibles avec podiums démontables.

+ d'infos sur doublet.com/gz

Réf.	Désignation	Par 1
101923	Plancher de bal 4 x 6 m	2622€ ^{HT}
101928	Plancher de bal 4 x 8 m	3448€ ^{HT}
101929	Plancher de bal 6 x 6 m	3799€ ^{HT}
101930	Plancher de bal 6 x 8 m	4998€ ^{HT}
101931	Plancher de bal 8 x 8 m	6549€ ^{HT}
101932	Plancher de bal 8 x 10 m	7680€ ^{HT}



12 cm



15 cm

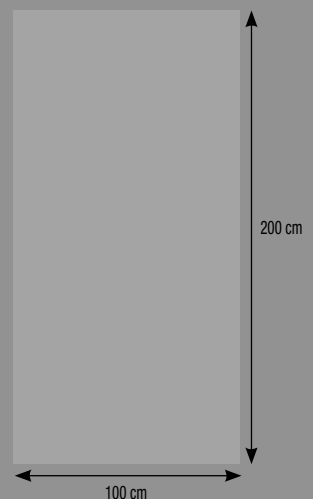

100 cm

200 cm

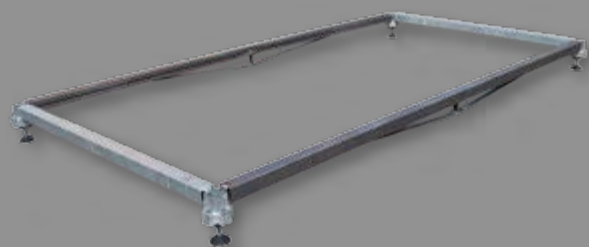

Podiums démontables

Podium démontable
hauteur 0.50 m
à partir de

2039€HT



Le podium de 50 cm de haut

PRO ✨

Podium démontable hauteur 0.50 m

- ▲ Utilisation : intérieure/extérieure
- ▲ Surcharge admissible : 750 kg/m²
- ▲ Hauteur de plateau : 50 cm

Podium conseillé pour surélever des objets lors d'une exposition.

Structure en acier galvanisé et plateaux en contreplaqué de 24 mm. Cellule de 200 x 200 cm assemblable et modulable. Barres et plateaux compatibles entre tous les podiums. Ajustable en hauteur (7 cm) pour sols irréguliers.

Livré avec un escalier. Bardages et garde-corps en option.

[+ d'infos sur doublet.com/he](http://doublet.com/he)



Des planchers compatibles

... entre tous les podiums Doublet. Vous pouvez ainsi optimiser vos installations en réutilisant les mêmes planchers quelque soit la hauteur de votre podium. Ils sont également utilisables avec notre nouveau plancher de bal en page 323.



Options :

Chariots, racks et remorques pour podiums > p.162

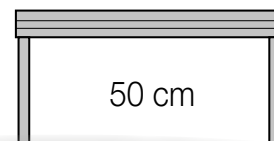

Podium 0,50 m complet : armature + planchers + escalier

Réf.	Désignation	Par 1
68951	Podium complet 0.5 m 4 x 4 m	2039 €HT
68952	Podium complet 0.5 m 4 x 6 m	3038 €HT
68954	Podium complet 0.5 m 4 x 8 m	3985 €HT
68955	Podium complet 0.5 m 6 x 6 m	4357 €HT
68960	Podium complet 0.5 m 6 x 8 m	5634 €HT
68962	Podium complet 0.5 m 6x 10 m	6880 €HT
68963	Podium complet 0.5 m 8 x 8 m	6985 €HT

Pièces détachées

Réf.	Désignation	Par 1
1546	Garde corps 2 m	148 €HT
1547	Barre à pont	41 €HT
1549	Poteau à vérin	63 €HT
1550	Cadre 2 x 0,50 m	66 €HT
1664	Escalier 0,5 m	319 €HT
2977	Plancher CP 24 mm	149 €HT
5441	Montant de garde corps	72 €HT

Podiums démontables

Podium démontable
hauteur 0.80 m
à partir de

3399€HT



Le podium de 80 cm de haut

► **PRO** ✱

Podium démontable hauteur 0.80 m

- ▲ Utilisation : intérieure/extérieure
- ▲ Surcharge admissible : 750 kg/m²
- ▲ Hauteur de plateau : 80 cm

Podium conseillé pour des spectacles d'école.

Structure en acier galvanisé et plateaux en contreplaqué de 24 mm. Vendu en cellule de 200 x 200 cm assemblable et modulable pour réaliser différentes tailles de podium. Barres et plateaux compatibles entre tous les podiums. Ajustable en hauteur (7 cm) pour sols irréguliers. Livré avec les garde-corps et un escalier. Bardages et jupe d'entourage en option.

[+ d'infos sur doublet.com/hj](http://doublet.com/hj)

Podium 0,80 m complet : armature + planchers + entourage + escalier

Réf.	Désignation	Par 1
68964	Podium complet 0.8 m 4 x 4 m	3399€HT
68965	Podium complet 0.8 m 4 x 6 m	4295€HT
68966	Podium complet 0.8 m 4 x 8 m	5129€HT
68967	Podium complet 0.8 m 6 x 6 m	5742€HT
68968	Podium complet 0.8 m 6 x 8 m	6983€HT
68969	Podium complet 0.8 m 6 x 10 m	8394€HT
68970	Podium complet 0.8 m 8 x 8 m	8940€HT
68971	Podium complet 0.8 m 8 x 10 m	10444€HT
68972	Podium complet 0.8 m 8 x 12 m	11890€HT

Pièces détachées

Réf.	Désignation	Par 1
1546	Garde corps 2 m	148€HT
1547	Barre à pont	41€HT
2977	Plancher CP 24 mm	149€HT
6940	Cadre 2 x 0,80 m	79€HT
6942	Montant de garde-corps	76€HT
33391	Escalier	759€HT
55681	Poteau à vérin.	65€HT

Options :

Besoin d'une jupe d'entourage ou d'une couverture pour votre podium extérieur.
> p.330

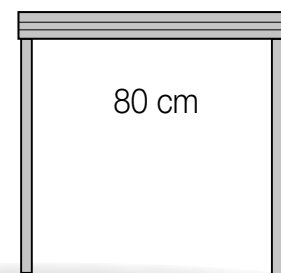

“ des bardages sur-mesure

Vous souhaitez sécuriser le dessous de votre podium avec des bardages rigides.

Nous avons un large choix de solutions à vous proposer..

03 20 49 48 47
pour + d'information contactez-nous ! ”



Offrez-leur une scène à la hauteur de leur talent

Quelque soit la taille du public et le type de manifestation, nous avons une solution pour créer une scène à la hauteur de vos spectacles, dans le respect des normes de sécurité.



Podiums démontables



Podium démontable
télescopique 0,75 à 1,20 m
à partir de

4150€HT



Réglable de 75 à 120 cm de haut

PRO ✨

Podium démontable télescopique 0,75 à 1,20 m

- ▲ Utilisation : intérieure/extérieure
- ▲ Surcharge admissible : 750 kg/m²
- ▲ Hauteur de plateau : 120 cm

Podium réglable en hauteur de 75 à 120 cm pour un maximum de flexibilité !

Structure en acier galvanisé et plateaux en contreplaqué de 24 mm. Cellule de 200 x 200 cm assemblable et modulable. Barres et plateaux compatibles entre tous les podiums. Télescopique, il se règle à 75, 80, 90, 100, 110 et 120 cm. Livré avec ses garde-corps conformes à la norme NFP 01.012 et un escalier. Bardages en option.

[+ d'infos sur doublet.com/ho](http://d'infos sur doublet.com/ho)



Corrigez les irrégularités du sol

Grâce aux pieds ajustables en hauteur de ce podium, vous avez la garantie d'avoir une scène à niveau. Plus besoin de cales pour équilibrer votre installation.

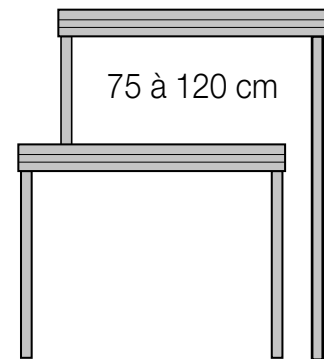

Options :

Installer un élévateur mobile en intérieur > p.338

Podium télescopique complet :

armature + planchers + garde-corps + escalier

Réf.	Désignation	Par 1
69000	Podium complet télescopique 4 x 4 m	4150€HT
69001	Podium complet télescopique 4 x 6 m	5220€HT
69002	Podium complet télescopique 4 x 8 m	6280€HT
69003	Podium complet télescopique 6 x 6 m	6850€HT
69004	Podium complet télescopique 6 x 8 m	8315€HT
69005	Podium complet télescopique 6 x 10 m	9746€HT
69006	Podium complet télescopique 8 x 8 m	10320€HT
69007	Podium complet télescopique 8 x 10 m	12170€HT
69008	Podium complet télescopique 8 x 12 m	13995€HT



Hauteur 75 cm



Hauteur 90 cm



Hauteur 120 cm

Podiums démontables

Podium démontable
hauteur 1.10 m
à partir de

3994€HT



Le podium de 110 cm de haut

► PRO ✂

Podium démontable hauteur 1.10 m

- ▲ Utilisation : intérieure/extérieure
- ▲ Surcharge admissible : 750 kg/m²
- ▲ Hauteur de plateau : 110 cm

Podium avec des garde-corps conformes à la norme NFP 01.012.

Structure en acier galvanisé et plateaux en contreplaqué de 24 mm. Vendu en cellule de 200 x 200 cm assemblable et modulable pour réaliser différentes tailles de podium. Garde-corps conformes norme NFP 01.012. Barres et plateaux compatibles entre tous les podiums. Ajustable en hauteur (7 cm) pour sols irréguliers. Livré avec les garde-corps et un escalier. Bardages et couverture en option.

[+ d'infos sur doublet.com/hy](http://d'infos sur doublet.com/hy)

Options :

Besoin d'une jupe d'entourage ou d'une couverture pour votre podium extérieur.
> p.330

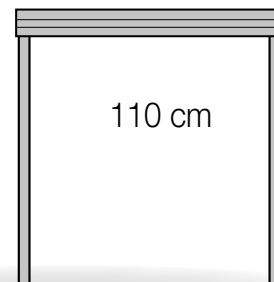

Réglementation NFP 01.012

L'article AM17 du règlement ERP (norme NFP 01.012) précise que les gardes-corps d'un podium supérieur à 100 cm de hauteur doivent être à barreaux et résistants à une poussée de 170 kg. Les garde-corps doivent être placés sur tous les côtés, excepté le devant de la scène.

Podium 1,10 m complet :

armature + planchers + garde-corps + escalier

Réf.	Désignation	Par 1
68984	Podium complet 1.10 m 4 x 4 m	3994 €HT
68985	Podium complet 1.10 m 4 x 6 m	5067 €HT
68986	Podium complet 1.10 m 4 x 8 m	6087 €HT
68987	Podium complet 1.10 m 6 x 6 m	6643 €HT
68988	Podium complet 1.10 m 6 x 8 m	7934 €HT
68989	Podium complet 1.10 m 6 x 10 m	9476 €HT
68990	Podium complet 1.10 m 8 x 8 m	9960 €HT
68991	Podium complet 1.10 m 8 x 10 m	11742 €HT
68992	Podium complet 1.10 m 8 x 12 m	13420 €HT

*. Prix indiqué(s) hors frais de livraison

Pièces détachées

Réf.	Désignation	Par 1
1547	Barre à pont	41 €HT
1548	Poteau à vérin	67 €HT
1551	Cadre 2 x 1,10 m	77 €HT
2977	Plancher CP 24 mm	149 €HT
33391	Escalier	759 €HT
52175	Montant de garde-corps	77 €HT
52176	Garde de corps	154 €HT

Podiums démontables

Podium démontable
hauteur 1.50 m
à partir de

8879€HT



Le podium de 150 cm de haut

PRO

Podium démontable hauteur 1.50 m

- ▲ Utilisation : intérieure/extérieure
- ▲ Surcharge admissible : 750 kg/m²
- ▲ Hauteur de plateau : 150 cm

Podium conseillé pour des scènes très hautes avec un large public.

Structure en acier galvanisé et plateaux en contreplaqué de 24 mm. Vendu en cellule de 200 x 200 cm assemblable et modulable pour réaliser différentes tailles de podium. Barres et plateaux compatibles entre tous les podiums. Garde-corps conformes à la norme NFP 01.012. Ajustable en hauteur (7 cm) pour sols irréguliers. Livré avec un escalier et ses garde-corps. Bardages et couverture en option.

[+ d'infos sur doublet.com/i8](http://d'infos.sur.doublet.com/i8)

“ Un podium sur-mesure

Vous cherchez un podium plus haut ou plus grand. Contactez-nous pour avoir une proposition technique et tarifaire qui répond à votre cahier des charges.

03 20 49 48 47 ”

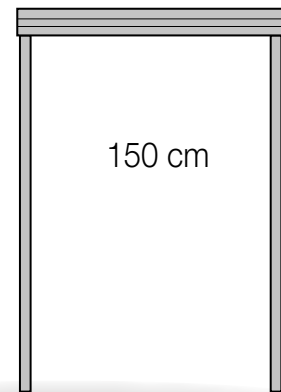

Options :

Chariots, racks et remorques pour podiums
> p.162

Podium 1,50 m complet :

armature + planchers + garde-corps + escalier

Réf.	Désignation	Par 1
68993	Podium complet 1.50 m 6 x 8 m	8879€HT
68994	Podium complet 1.50 m 6 x 10 m	10467€HT
68995	Podium complet 1.50 m 8 x 8 m	11149€HT
68996	Podium complet 1.50 m 8 x 10 m	13229€HT
68997	Podium complet 1.50 m 8 x 12 m	15310€HT

Pièces détachées

Réf.	Désignation	Par 1
1547	Barre à pont	41€HT
2977	Plancher CP 24 mm	149€HT
15026	Poteau à vérin	81€HT
15027	Escalier 2 x 1,50 m	93€HT
19100	Escalier avec garde-corps	759€HT
52176	Garde de corps	154€HT
52184	Montant garde-corps	78€HT

Accessoires podiums



PRO

Jupe d'entourage personnalisée

Cachez le devant de votre podium avec une jupe personnalisée à votre image.

Jupe de podium en bâche PVC ou tissu sur-mesure imprimée à votre logo ou événement.

[+ d'infos sur doublet.com/ow](http://doublet.com/ow)

Jupe d'entourage personnalisée Réf. 110603 **Sur devis**

*. Prix indiqué(s) hors frais de livraison



PRO

Jupe d'entourage en bâche PVC M2

[+ d'infos sur doublet.com/or](http://doublet.com/or)

Réf.	Désignation	Par 1
36295	Jupe d'enroulage PVC 0.5 m	34€^{HT}
52260	Jupe d'enroulage PVC 0.8 m	38€^{HT}
5206	Jupe d'enroulage PVC 1.1 m	41€^{HT}
52261	Jupe d'enroulage PVC 1.5 m	45€^{HT}

*. Prix indiqué(s) fichiers d'impression fournis



Jupe d'enroulage en tissu

[+ d'infos sur doublet.com/om](http://doublet.com/om)

Réf.	Désignation	Par 1
17917	Jupe d'enroulage tissu 0.5 m	35€^{HT}
52257	Jupe d'enroulage tissu 0.8 m	44€^{HT}
3394	Jupe d'enroulage tissu 1.1 m	50€^{HT}
52258	Jupe d'enroulage tissu 1.5 m	59€^{HT}

*. Prix indiqué(s) fichiers d'impression fournis

Une rampe d'accès sur-mesure...

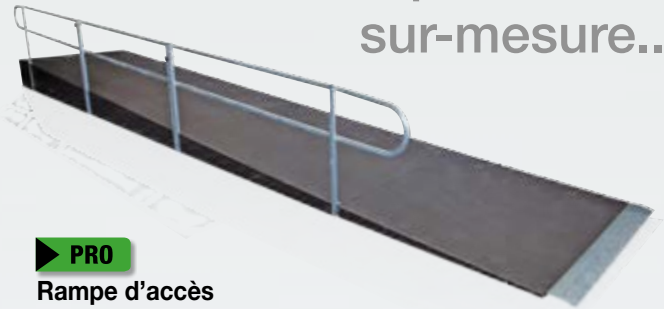

PRO

Rampe d'accès

Rampe d'accès sur-mesure pour faciliter le déplacement des personnes à mobilité réduite et du matériel lourd.

Rampe d'accès conçue sur-mesure pour accéder à un podium, une scène, un gradin, ... Fabriquée avec un plancher en contreplaqué antidérapant de 21 mm d'épaisseur.

[+ d'infos sur doublet.com/p1](http://doublet.com/p1)

Rampe d'accès Réf. 103233 **Sur devis**

*. Prix indiqué(s) hors frais de livraison

PRO



Grille de bardage périphérique

Grille de bardage en acier pour empêcher l'intrusion sous le podium.

Grille en acier galvanisé composée d'un cadre de 200 x 100 cm et d'un treillis. Disponible en deux versions.

[+ d'infos sur doublet.com/2ok](http://doublet.com/2ok)

Grille standard Réf. 52745 **78€^{HT}**

Grille escalier Réf. 69988 **89€^{HT}**



PRO



Platine sous vérin

Une platine pour éviter à vos podiums de s'enfoncer dans le sol.

Platine en acier galvanisé de 15 x 15 cm avec contre-forme pour pied à vérin.

[+ d'infos sur doublet.com/4td](http://doublet.com/4td)

Platine sous vérin Réf. 1663 **14€^{HT}**



PRO

Verrou de blocage

Verrouillez votre plancher à la structure facilement depuis le dessus, sans aucune gêne en surface.

Système de verrouillage en option pour maintenir les planchers à l'armature du podium. Disponible avec manipulation depuis le dessous ou le dessus du podium.

[+ d'infos sur doublet.com/713](http://doublet.com/713)

Verrou de blocage Réf. 6931 **6,60€^{HT}**



PRO

Plancher antidérapant

Panneau de plancher antidérapant compatible avec les podiums extérieurs et intérieurs.

Plancher en contreplaqué de 21 mm d'épaisseur, recouvert d'une finition antidérapante.

Panneau de 200 x 100 cm.

[+ d'infos sur doublet.com/7ky](http://doublet.com/7ky)

Plancher antidérapant

Réf. 85911 **158€^{HT}**



Un couverture de podium qui s'installe sans nacelle depuis le sol ...



PRO

Couverture de podium

Équipée d'un système de levage par treuil, la couverture se monte et se descend facilement sans nacelle à hauteur d'homme sur votre podium.

Armature en acier galvanisé et couverture de podium en bâche enduite en PVC toilé haute résistance (650 gr/m²), classée au feu M2. Montage simple à même le sol. Système de levage par treuil manuel. Couverture pour un podium d'un mètre de haut. Dimensions : ouverture scène x profondeur scène. Autres dimensions, nous contacter.

[+ d'infos sur doublet.com/ii](http://doublet.com/ii)



Armature + toit en bâche unie

Réf.	Désignation	Par 1
44760	Couverture unie podium 1 x 4 x 6 m Toit seul	6380€^{HT}
11414	Couverture unie podium 1 x 6 x 6 m Toit seul	7650€^{HT}
11415	Couverture unie podium 1 x 6 x 8 m Toit seul	8770€^{HT}
11416	Couverture unie podium 1 x 6 x 10 m Toit seul	10480€^{HT}
11417	Couverture unie podium 1 x 8 x 8 m Toit seul	10620€^{HT}
11418	Couverture unie podium 1 x 8 x 10 m Toit seul	13120€^{HT}
11419	Couverture unie podium 1 x 8 x 12 m Toit seul	14220€^{HT}
18402	Couverture unie podium 1 x 10 x 10 m Toit seul	14180€^{HT}
11420	Couverture unie podium 1 x 10 x 12 m Toit seul	16310€^{HT}

*. Prix indiqué(s) hors frais de livraison



Armature + toit en bâche unie + arrière et côtés en bâche unie

Réf.	Désignation	Par 1
19190	Couverture unie podium 1 x 4 x 6 m Toit + 3 cloisons	7340€^{HT}
5905	Couverture unie podium 1 x 6 x 6 m Toit + 3 cloisons	8580€^{HT}
5906	Couverture unie podium 1 x 6 x 8 m Toit + 3 cloisons	9980€^{HT}
5907	Couverture unie podium 1 x 6 x 10 m Toit + 3 cloisons	12080€^{HT}
5908	Couverture unie podium 1 x 8 x 8 m Toit + 3 cloisons	12140€^{HT}
5909	Couverture unie podium 1 x 8 x 10 m Toit + 3 cloisons	15220€^{HT}
11405	Couverture unie podium 1 x 8 x 12 m Toit + 3 cloisons	16100€^{HT}
11478	Couverture unie podium 1 x 10 x 10 m Toit + 3 cloisons	17880€^{HT}
11406	Couverture unie podium 1 x 10 x 12 m Toit + 3 cloisons	19640€^{HT}

*. Prix indiqué(s) hors frais de livraison

Podium mobile

Un podium tractable par un 4x4 ou un véhicule utilitaire



Podium fermé pour stockage et transport.



Une jupe de podium personnalisée au logo.



Demi ouverture.



Ouverture complète avec bâche arrière.



Demi ouverture + jupe de podium.



Ouverture complète.



Ouverture papillon.



Podium complètement ouvert.

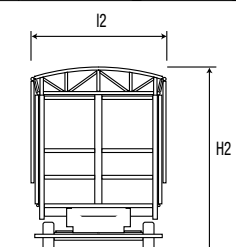
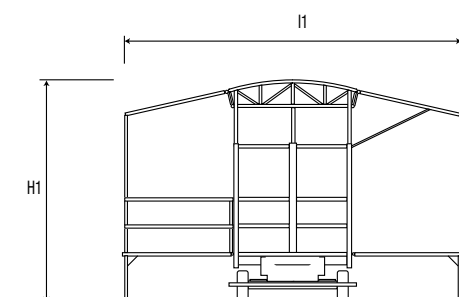
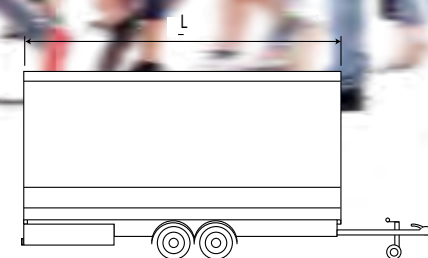

Podium mobile

- ▲ Utilisation : extérieure
- ▲ Surcharge admissible : 750 kg/m²
- ▲ Hauteur de plateau : 95 cm

Facile à déplacer, à l'aide d'un véhicule utilitaire, le podium Molière s'installe en moins de 20 minutes au cœur de votre événement !

Podium mobile installé sur une remorque équipée d'un double essieu de 1800 kg chacun. Très stable grâce à ses pieds et béquilles réglables en hauteur, le podium s'ouvre complètement ou seulement d'un côté pour s'adapter à toutes vos configurations.

Chassis porteur à structure réglable Meccano soudée avec un timon fixe. Planchers en contre-plaqué CTBX de 22 mm d'épaisseur, ouvrables à l'aide de ressorts de compensation.

Escaliers en aluminium.

Toiture en tube Meccano soudée levable par un système hydraulique manuel et sécurisée par des bracons. La toiture est conçue pour recevoir un aménagement scénique.

Elle supporte 30 kg au ml.

Bâches en PVC enduit et ignifuge (classé au feu M2) de 600 g/m² traitée anti-UV, entièrement démontables et lavables.

Podium de 40 m²

Longueur (L) : 6,20 m
 Largeur ouvert (I1) : 6,52 m
 Largeur fermé (I2) : 2,50 m
 Hauteur ouvert (H1) : 4,35 m
 Hauteur fermé (H2) : 3,65 m
 Hauteur utile sous ferme : 2,98 m
 Hauteur du plateau : 0,95 m
 Poids total en charge : 3,5 tonnes
 Poids à vide : 2,98 tonnes
 Surcharge admissible : 750 kg/m² pondérés
 Réf. 43154 **sur devis**

Podium de 49 m²

Longueur (L) : 7,32 m
 Largeur ouvert (I1) : 6,72 m
 Largeur fermé (I2) : 2,50 m
 Hauteur ouvert (H1) : 4,45 m
 Hauteur fermé (H2) : 3,75 m
 Hauteur utile sous ferme : 2,98 m
 Hauteur du plateau : 0,95 m
 Poids total en charge : 3,5 tonnes
 Poids à vide : 3,14 tonnes
 Surcharge admissible : 750 kg/m² pondérés
 Réf. 43155 sur devis

+ d'infos sur doublet.com/fl

Podium mobile Réf. 43154 Sur devis

*. Prix indiqué(s) hors frais de livraison

Podiums d'intérieur

Podium Pratical à
pieds interchangeables
à partir de

339€HT



Jouez sur les hauteurs en changeant les pieds

ESSENTIEL ✱ ✎

Podium Pratical à pieds interchangeables

- ▲ Utilisation : intérieure
- ▲ Surcharge admissible : 750 kg/m²
- ▲ Hauteur de plateau : 80 cm

Un podium d'intérieur modulable en hauteur grâce à ses pieds interchangeables.

Plateau en contreplaqué CTBX encadré par un profilé d'aluminium extrudé de 200 x 100 cm. Angles renforcés. Plateau vendu seul. Plusieurs hauteurs de pied vendues en option (20, 40, 60, 80 et 100 cm). Garde-corps et escalier en option.

[+ d'infos sur doublot.com/8ai](http://d'infos.sur.doublot.com/8ai)



Réf.	Désignation	Par 1
11210	Plateau podium 2 x 1 m	339€HT
7367	Garde-corps 1 mètre	91€HT
5904	Jeu de 4 pieds : haut. 1,00 m	39€HT
5903	Jeu de 4 pieds : haut. 0,80 m	33€HT
5902	Jeu de 4 pieds : haut. 0,60 m	26€HT
5899	Jeu de 4 pieds : haut. 0,40 m	20€HT
5897	Jeu de 4 pieds : haut. 0,20 m	14€HT
3419	Chariot de transport	498€HT
3418	Escalier garde-corps	607€HT
3417	Garde-corps de 2 mètres	93€HT

Montage

Mise en place des 4 pieds correspondant à la hauteur de podium retenue. Fixation par vis de blocage à ailettes dans les équerres supports des pieds.

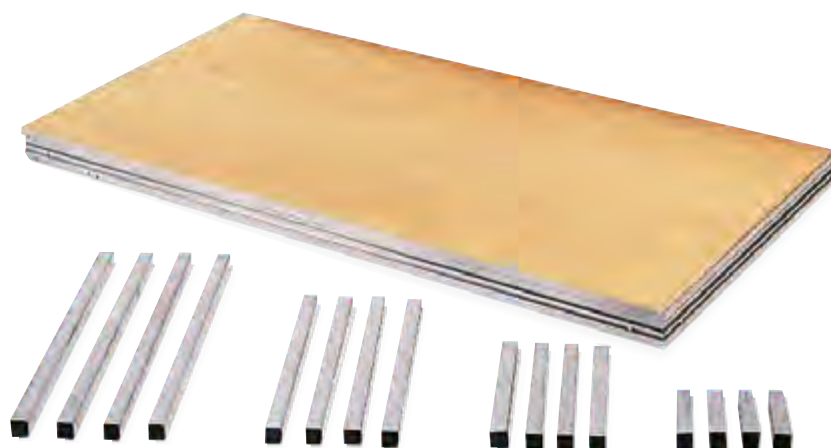

Podiums d'intérieur

Podium Pratical à
pieds télescopiques
à partir de

339€HT



1 niveau.



Podium Pratical à pieds télescopiques

- ▲ Utilisation : intérieure
- ▲ Surcharge admissible : 750 kg/m²
- ▲ Hauteur de plateau : 80 cm

Un podium d'intérieur réglable en hauteur à 60, 70, 80, 90 et 100 cm.

Profilé aluminium extrudé et plateau en contreplaqué CTBX. Cellule de 200 x 100 cm vendue seule. Angles renforcés. Jeu de pieds télescopiques en option, ajustables tous les 10 cm avec une goupille.

[+ d'infos sur doublet.com/dn](http://d'infos sur doublet.com/dn)

Réglez la hauteur des pieds pour prendre de la hauteur



2 niveaux.



4 niveaux.

Réf.	Désignation	Par 1
11210	Plateau podium 2 x 1 m	339€HT
7367	Garde-corps 1 mètre	91€HT
3419	Chariot de transport	498€HT
3418	Escalier garde-corps	607€HT
3417	Garde-corps de 2 mètres	93€HT
70031	Jeu de 4 pieds télescopiques pour practical	105€HT



Jeu de 4 pieds télescopiques avec vérins.

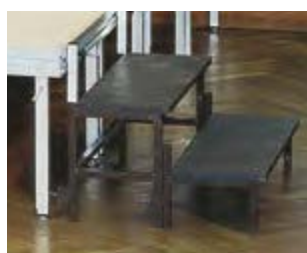

Escalier pour podium Pratical

Compatibles avec les podiums Pratical. Escalier avec ou sans garde-corps s'adapte à la hauteur de votre podium.

[+ d'infos sur doublet.com/7nb](http://d'infos sur doublet.com/7nb)

Escalier pour podium Pratical

Réf. 3418 **607€HT**

*. Prix indiqué(s) hors frais de livraison



Brides de liaison

Brides compatibles avec les podiums Pratical.

Brides pour 2 et 4 pieds de podium.

[+ d'infos sur doublet.com/g78](http://d'infos sur doublet.com/g78)

Bride de liaison simple (2 pieds) pour podium Pratical

Réf. 80547 **25€HT**

Bride de liaison double (4 pieds) pour podium Pratical

Réf. 80901 **44€HT**



Podiums d'intérieur

Podium d'intérieur
Variance
à partir de

497€HT

La référence pour vos spectacles et défilés



Podium VARIANCE réglé en paliers.

Grâce à ses 65 kg et à son système de pieds réglables, le podium Variance est parfaitement stable.

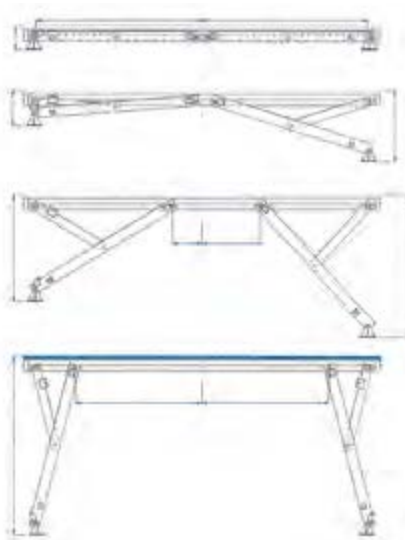

EXPERT ✨ 🏠 📏

Podium d'intérieur Variance

- ▲ Utilisation : intérieure
- ▲ Surcharge admissible : 750 kg/m²
- ▲ Hauteur de plateau : 80 cm

Un podium d'intérieur à hauteur variable (20, 40, 60, 80 et 100 cm) avec une stabilité optimale.

Plateau en contreplaqué CTBX encadré dans un profilé aluminium extrudé, renforcé aux angles. Dimensions 200 x 100 cm. Pieds réglables en hauteur avec patins articulés en PVC.

[+ d'infos sur doublet.com/h9](http://d'infos.sur.doublet.com/h9)

Réf.	Désignation	Par 1
28930	Plateau Variance 2 x 1 m	497€HT
7367	Garde-corps 1 mètre	91€HT
3419	Chariot de transport	498€HT
31402	Jonction avec butée	2,56€HT
31401	Jonction sans butée	2,56€HT
3418	Escalier garde-corps	607€HT
3417	Garde-corps de 2 mètres	93€HT



Escalier composé de 2, 3 ou 4 marches emboîtables, suivant la hauteur du podium choisie. Livré avec garde-corps.



Mise en place rapide

Le choix de la hauteur de scène est effectué rapidement par la simple manœuvre de la manette de réglage située sous le plateau.

Stockage pratique

Pour le rangement, le podium Variance se replie complètement, les pieds sont repliés sous le plancher dans l'épaisseur du cadre. L'encombrement de chaque élément est réduit à 2x1x0,18m, ce qui permet la superposition des plateaux en hauteur.



Le Top du top !

Le kit podium du meilleur prix

NOUVEAU

 Kit podium Pop Up
 remise de prix
 à partir de

899€HT

PRO

Kit podium Pop Up remise de prix

▲ Utilisation : intérieure/extérieure

▲ Surcharge admissible : 750 kg/m²

▲ Hauteur de plateau : 20.4 cm

Un kit pour réaliser un podium de remise de prix aux couleurs de votre compétition.

Kit de 3 podiums pliants Pop Up (20, 40 et 60 cm). Module de 1 x 1 m. Structure aluminium et plateau en contreplaqué antidérapant. Jupes en polyester imprimées à votre image avec velcros. Livré avec chariot de stockage.

[+ d'infos sur doublet.com/1a82](http://doublet.com/1a82)

Réf.	Désignation	Par 1
113914	Kit podium Pop Up de remise de prix	899€HT
110821	Escalier pop up (1 marche 20 cm)	129€HT
101641	Coupleurs (lot de 4)	25€HT
101640	Patins de mise à niveau (lot de 4)	5,50€HT



Podiums d'intérieur

Une remise de médailles à votre image



PRO

Podium tripod

- ▲ Utilisation : intérieure
- ▲ Surcharge admissible : 100 kg/m²
- ▲ Hauteur de plateau : 45 cm

Podium personnalisable pour vos remises de prix.
Podium en contreplaqué antidérapant peint de 30, 37 et 45 cm de hauteur. Diamètre 100 cm.
Personnalisation sur devis.

[+ d'infos sur doublet.com/dd](http://doublet.com/dd)

Podium tripod Réf. 99302 **2999€HT**

*. Prix indiqué(s) fichiers d'impression fournis



Un élévateur mobile pour monter sur vos podiums

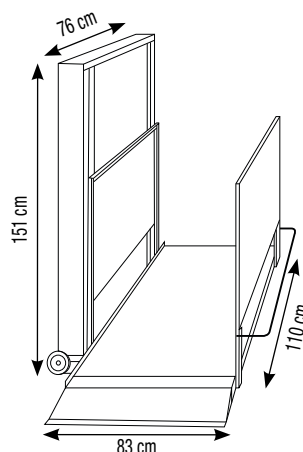

PRO

Elévateur mobile access

Un élévateur mobile et repliable pour vous aider à lever des personnes à mobilité réduite ou du matériel lourd.

Elévateur mobile et repliable, avec finition peinture époxy. Rampe articulée et levage contrôlé par une télécommande à fil. Alimentation 220 volts monophasé. Livré monté.

Dimension utile du plateau : 83 cm x 100 cm. Disponible en 3 hauteurs de levage (maxi) : 70 cm, 100 cm et 140 cm.

[+ d'infos sur doublet.com/7ng](http://doublet.com/7ng)

Réf.	Désignation	Par 1
100546	Elévateur mobile access 0.70 m	11000€HT
100547	Elévateur mobile access 1 m	11500€HT
100548	Elévateur mobile access 1.40 m	12500€HT





Bien aménager votre scène



Faux gril

L'armature de «Faux Gril» est destinée à supporter l'ensemble de l'aménagement scénique (rideaux de scène, frises...) et des équipements de sonorisation et d'éclairage. Il est fabriqué en poutres aluminium triangulées ou carrées.

Frises intermédiaires

Les frises intermédiaires viennent masquer la structure et former le plafond de scène.

Pendrillons

Les pendrillons habillent les côtés de la scène. Ils sont pivotants à 360° C pour créer des accès entre les coulisses et la scène.

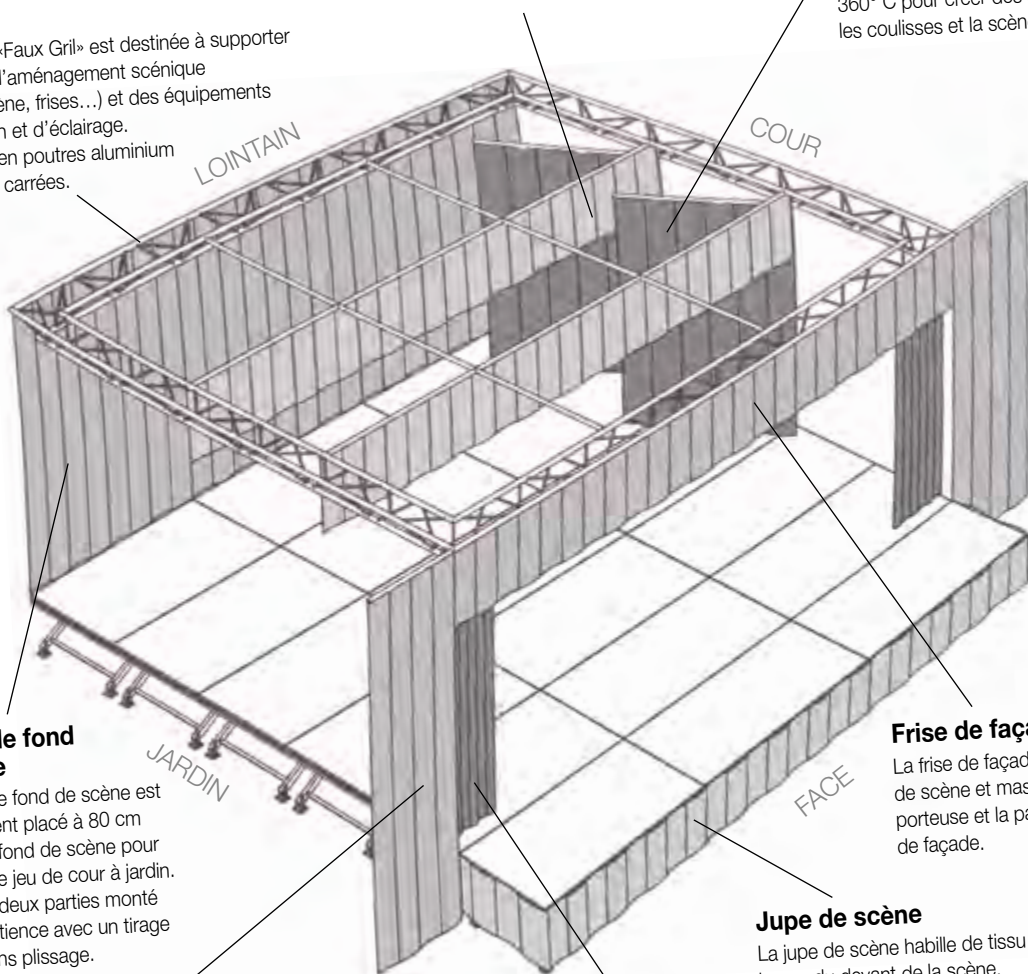

Rideau de fond de scène

Le rideau de fond de scène est généralement placé à 80 cm du mur de fond de scène pour permettre le jeu de cour à jardin. Rideau en deux parties monté sur une patience avec un tirage manuel sans plissage.

Frise de façade

La frise de façade habille le front de scène et masque la structure porteuse et la patience du rideau de façade.

Jupe de scène

La jupe de scène habille de tissu la partie basse du devant de la scène.

Manteaux d'arlequin

Les manteaux d'arlequin habillent les côtés de la scène en façade. Ils forment une extension au rideau de façade pour cacher l'espace entre les murs et la scène.

Rideaux de façade

Les rideaux de façade habillent le cadre de scène en deux parties et sont accrochés sur une patience. Ils peuvent s'ouvrir manuellement ou à l'aide d'un système motorisé.

Aménagements scéniques



Les pendrillons

Les pendrillons pivotent sur eux-mêmes pour dissimuler les régisseurs, acteurs et équipements disposés de chaque côté de la scène. Ils garantissent ainsi l'invisibilité des coulisses quelque soit l'orientation des spectateurs. Ouverts, ils permettent l'accès des comédiens des coulisses aux planches. Ils peuvent être installés sur des rails pour se coulisser au lointain, et ainsi dégager au maximum l'espace scénique.

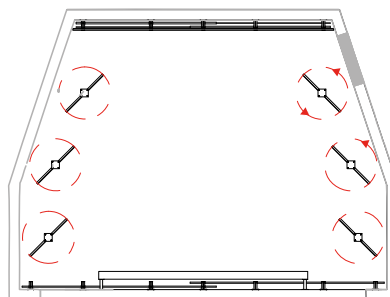
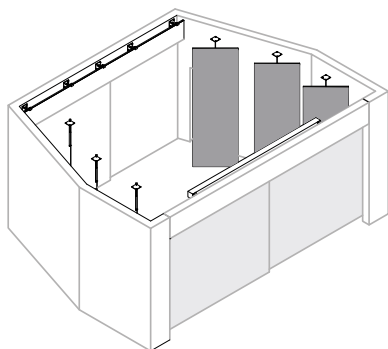

Vue en plan des pendrillons qui pivotent à 360°.

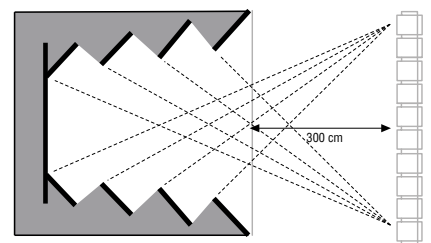

Vue en plan des orientations des pendrillons en fonction de la disposition des spectateurs.

Aménagements scéniques



La structure

Pour faciliter le montage et le démontage des décors, des éclairages et des rideaux, nous étudions et réalisons des structures de soutien fixes ou mobiles, en partie ou en intégralité. Selon vos besoins, nous pouvons concevoir des poutres ou porteuses manipulables à l'aide d'un treuil manuel ou électrique au centre de votre scène.

Pour plus de polyvalence, nous pouvons également vous proposer une structure qui monte et descend à hauteur d'homme dans son intégralité. Le faux gril est soit relié à des poulies fixées au plafond, soit accroché à des piliers motorisés.

Aménagements scéniques

Conception d'aménagements

Quelque soit le type de salle, nous étudions et concevons pour vous la solution la plus appropriée, en fonction des contraintes de votre bâtiment. Nous intervenons aussi bien dans le cadre d'une rénovation que d'une construction neuve. Notre bureau d'études réalise toutes les notes de calcul pour vous garantir une installation conforme à vos besoins et aux normes de sécurité.





Aménagement scénique réalisé pour la commune de Marconelle, comprenant un podium démontable de 30 m² avec garde-corps, escaliers et jupe. La scène est équipée d'une frise, d'un manteau d'arlequin et des rideaux de façade motorisés sur une armature. Il se pilote à l'aide d'une télécommande. Le faux grill est démontable et s'appuie sur deux piliers et des fixations murales.



“ De l'étude à l'installation

Nous vous accompagnons tout au long de votre projet d'aménagement, de l'étude de faisabilité à l'installation, partout en France.

Vous avez ainsi l'assurance d'un aménagement en conformité avec les réglementations.

03 20 49 48 47
pour + d'information
contactez-nous ! ”



Aménagements scéniques





Aménagement scénique de la commune de La Bazoge.

Les rideaux de scène

Nous concevons et confectionnons dans nos ateliers l'intégralité des rideaux qui habitent une scène. Du solennel rideau de façade, aux pendrillons et rideau de fond de scène, nous vous accompagnons pour l'ensemble de votre aménagement.

Nous disposons d'un large choix de qualités et de coloris de tissus, classés au feu M1 et facilement lavables.

Nous pouvons également assortir les rideaux de votre scène aux couleurs des fauteuils de votre tribune.

Notre offre en matière de tissus comprend :

- **Des tissus en velours** (de 370 à 550 g/m²) très nobles, au drapé régulier, essentiellement recommandés pour le devant de la scène.

- **Des tissus en satin** (de 300 à 350 g/m²) et des **cotons grattés** (de 185 à 330 g/m²) pour des applications très techniques (comportement à la lumière, tombé droit, ...).

- **Des tissus occultants** qui régulent la lumière (du pare-soleil à l'occultant intégral).

Les frises

Placées en façade et le long des poutres intermédiaires, les frises dissimulent les éclairages, les équipements de sonorisation et autres appareillages pour ne pas perturber les spectateurs. En façade, elle est de la même couleur que le rideau de scène. Les autres frises sont généralement dans une couleur foncée.

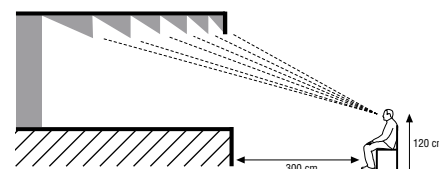



Bien choisir votre tribune

Vous souhaitez aménager une salle polyvalente, un stade ou une salle multisports, pour accueillir votre public dans les meilleures conditions ? Voici quelques conseils à prendre en compte pour vous accompagner dans la définition de votre projet.

1. L'emplacement de votre tribune

L'emplacement de votre tribune influe directement sur sa configuration pour deux principales raisons : d'une part, la réglementation impose des normes bien spécifiques, et d'autre part, les attentes du public et les particularités de vos événements nécessitent des options propres.

> En plein air

Le nombre et la largeur des dégagements est spécifique à partir du moment où vous installez votre tribune à l'extérieur. La réglementation autorise des blocs de 40 assises par rangées, entre chaque dégagement. Pour les assises, les coques sont recommandées pour leur résistance dans le temps à toutes les conditions climatiques.

> Dans une salle de sports

En intérieur, et dans le cadre de manifestations sportives, les réglementations en matière de dégagements évoluent. Vous pouvez disposer des blocs de 22 assises par rangées, entre chaque dégagement. En ce qui concerne les assises, il est préférable d'opter pour des bancs, banquettes ou coques. Faciles à entretenir, ils permettent d'optimiser le nombre de places assises et sont plus adaptés pour un public de supporters.

> Dans une salle de spectacles

Pour une salle polyvalente, de conférences ou de spectacles, les normes concernant les dégagements sont propres à ces dispositions. Chaque rangée peut contenir des blocs de 16 assises maximales entre deux allées. Le confort des spectateurs est un élément crucial. Celui-ci dépend de plusieurs critères : l'épaisseur des mousses, le nombre d'accoudoirs par siège, la largeur de passage entre deux rangées, ... Plusieurs solutions d'assises sont disponibles, selon la typologie de votre tribune.

2. Le type de tribune

● Une tribune démontable

Vous souhaitez utiliser votre tribune dans plusieurs lieux au cours de l'année, et dans des configurations différentes ? Dans ce cas, la tribune démontable est votre solution. Modulable, elle s'adapte à chacune de vos configurations et vous apporte une grande flexibilité pour vos installations.

● Une tribune télescopique

Rétractable et mobile, dans certains cas, la tribune télescopique vous assure polyvalence et souplesse d'utilisation. Elle se déploie en partie ou intégralement pour offrir le parterre d'assises nécessaire à votre événement. Dans certaines configurations, elle peut également se déplacer dans votre salle pour être stockée dans une niche, quand elle n'est pas utilisée. Votre salle reste ainsi polyvalente pour des manifestations multi-activités.

● Une tribune fixe

Vous avez un projet architectural très spécifique et votre environnement exige une installation sur-mesure ? La tribune fixe est dans ce cas, la solution pour votre aménagement. Vous pouvez opter pour des formes spécifiques (arrondies, ...), des assises larges, ainsi que des options sur-mesure.

Une tribune télescopique s'ouvre et se ferme en fonction des besoins, pour garantir un maximum de polyvalence.

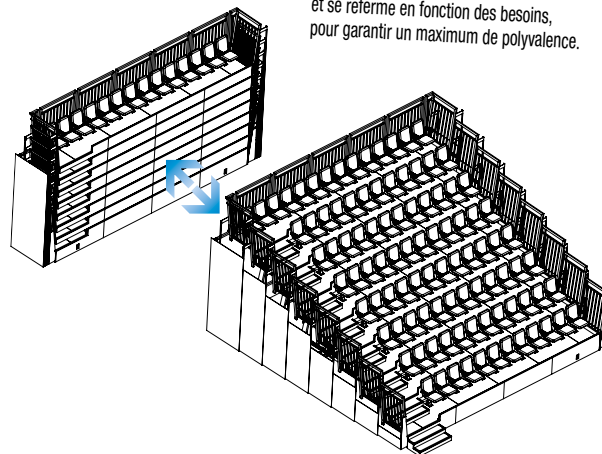

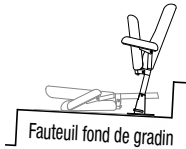

Les assises

Selon le niveau de confort recherché, vous disposez d'un large choix d'assises.

- Des bancs et banquettes, rabattables ou non, pour optimiser le nombre de places par rangée.
- Des coques avec ou sans dossier pour une utilisation dans toutes les configurations, intérieures comme extérieures.
- Des fauteuils avec un ou deux accoudoirs qui se positionnent soit en nez de gradin (avant), soit sur le gradin, soit en fond de gradin.

Les garde-corps

Les garde-corps sont conformes aux normes en vigueur et vous garantissent une sécurité optimale.

- Des garde-corps démontables que vous dévissez ou déboîtez à chaque modification de configuration.
- Des garde-corps rabattables qui se plient sur la tribune avant tout changement de configuration.
- Des garde-corps télescopiques qui se rangent avec l'ensemble de la tribune quand elle se replie (uniquement valable pour une tribune télescopique).

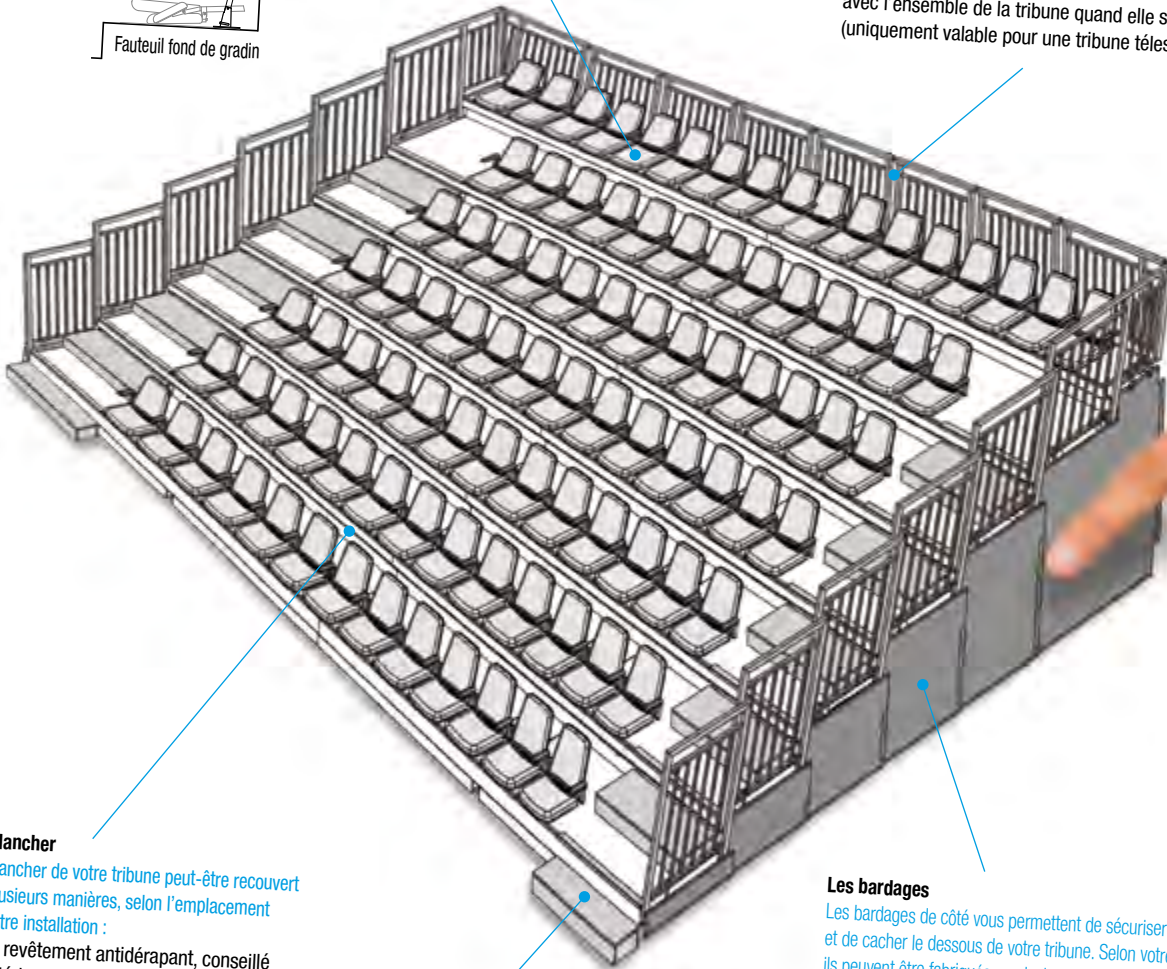

Le plancher

Le plancher de votre tribune peut-être recouvert de plusieurs manières, selon l'emplacement de votre installation :

- Un revêtement antidérapant, conseillé en intérieur et en extérieur pour sécuriser les déplacements de vos spectateurs
- Une moquette pour une meilleure acoustique.
- Un revêtement type linoléum qui facilite l'entretien.

Les dégagements

Pour plus de confort et de sécurité dans le déplacement de vos spectateurs, nous ajoutons des demi-marches dès que vos gradins mesurent plus de 20 cm de haut.

- Vos escaliers peuvent être recouverts de bandes anti-dérapantes.
- Des guides lumineux peuvent être placés le long des arêtes pour baliser vos escaliers dans l'obscurité.

Les bardages

Les bardages de côté vous permettent de sécuriser et de cacher le dessous de votre tribune. Selon votre besoin, ils peuvent être fabriqués en plusieurs matières :

- En acier laqué pour fermer durablement le dessous de votre tribune.
- En aluminium pour dissimuler la structure avec des visuels à votre image.
- En panneaux de bois pour un effet matière plus chaud.
- En bâche PVC imprimée pour changer régulièrement à moindre frais votre paroi.

Assises pour tribune

Des fauteuils sur poutre

Pour augmenter votre capacité d'accueil en fonction des événements.



Des places assises supplémentaires à placer devant votre tribune



PRO 

Fauteuils sur poutre

Complétez votre tribune avec des rangées supplémentaires fixes ou amovibles.

Disponible en version fixe ou amovible, les fauteuils sur poutre sont vendus par poutre de deux ou trois sièges. Fauteuils en tissu Trevira CS (classé au feu M1) thermocollé sur mousse confort de 10 mm d'épaisseur (classée au feu M4). Hauteur totale 80 cm, hauteur d'assise 45 cm et largeur totale 50 cm (une place).

Les fauteuils sur poutres amovibles sont proposés avec un chariot de transport de 12 poutres de 2 ou 9 poutres de 3 sièges.

[+ d'infos sur doublet.com/5tr](mailto:infos@doublet.com)

Fauteuils sur poutre Réf. 31302 **Sur devis**

Gradin mobile
à partir de

964€HT

Des gradins mobiles

Pour votre salle de sports, disposez des gradins qui se déplacent facilement.



Des gradins de 12 et 16 places sur roulettes

► PRO

Gradin mobile

Un gradin mobile de 12 à 16 places sur roulettes.

Gradin en acier galvanisé laqué monté sur roulettes avec frein. Banc en bois vernis. Plancher en contreplaqué. Disponible en 3 et 4 rangs (respectivement 12 et 16 places). Par basculement, il se met sur ses roulettes pour se déplacer ou se ranger.

[+ d'infos sur doublet.com/fv](https://www.doublet.com/fv)

Réf.	Désignation	Par 1
4227	Tribune 3 rangs sur roulettes	964€HT
4223	Tribune 4 rangs sur roulettes	1161€HT
4228	Passage escalier pour tribune 3 rangs sur roulettes	464€HT
4224	Passage escalier pour tribune 4 rangs sur roulettes	548€HT
4229	Lisse côté pour tribunes 3 rangs sur roulettes	119€HT
4225	Lisse côté pour tribunes 4 rangs sur roulettes	112€HT
4226	Lisse arrière pour tribunes sur roulettes	115€HT



Assises pour tribune



Coloris disponibles

Gris	Orange	Noir	Vert
Bianc	Rouge	Bleu	Jaune



Coque Linea

- ▲ Pour tous types de tribune
- ▲ Largeur d'assise 45 cm

Coques sans dossier en polypropylène. Fixation directe sur gradin. Emboîtement latéral des coques les unes dans les autres pour former une file continue. Grande facilité d'entretien.

Dimensions (L x P x H) : 45 x 30 x 6 cm.

Entraxe d'implantation : 45 cm.

Coque Linea M4 Réf. 37831 **sur devis**

Coque Linea M2 Réf. 48463 **sur devis**



Coloris disponibles

Gris	Orange	Noir	Vert
Bianc	Rouge	Bleu	Jaune



Coque Nova 1

- ▲ Pour tous types de tribun
- ▲ Largeur d'assise 41,5 cm

Coque sans dossier en polypropylène moulée par injection avec nervures de renfort. Fixation 2 points, coque livrée avec bouchons cache-vis.

Dimensions (L x P x H) : 41,5 x 34,5 x 7,5 cm.

Option : plaquette de numérotation.

Coque Nova 1 M4 Réf. 38440 **sur devis**

Coque Nova 1 M2 Réf. 48464 **sur devis**



Coloris disponibles

Gris	Orange	Noir	Vert
Bianc	Rouge	Bleu	Jaune



Coque Nova 3-40

- ▲ Pour tous types de tribunes
- ▲ Largeur d'assise 43 cm

Coque avec assise et dossier fixes en polypropylène moulée par injection avec nervures de renfort. Fixation 2 points, coque livrée avec bouchons cache-vis.

Dimensions (L x P x H) : 43 x 40 x 32 cm.

Option : plaquette de numérotation.

Coque Nova M4 Réf. 72396 **sur devis**

Coque Nova M2 Réf. 72395 **sur devis**



Siège Nova 4 Shell

- ▲ Pour tous types de tribunes
- ▲ Largeur d'assise 50 cm

Fauteuil avec assise et dossier fixes moulés en thermoplastique, montés sur structure acier laqué époxy noir. Fixation directe sur gradin.

Dimensions (L x P x H) : 50 x 50 x 40 cm.

Option : plaquette de numérotation.

Siège Nova 4 Réf. 15008 **sur devis**

Assises pour tribune

Fauteuil Audiencia

Ses + : Son confort, sa grande polyvalence d'utilisation, son excellent rapport qualité.

Il se distingue par son dossier fuselé, mais surtout par ses petites dimensions qui n'enlèvent rien à son grand confort ! Installez-vous dans le fauteuil Audiencia, posez vos bras sur ses accoudoirs rembourrés et appréciez confortablement le spectacle. Idéal pour les petites salles, le fauteuil Audiencia est spécifiquement conçu pour optimiser l'espace d'accueil à son environnement.

[+ d'infos sur doublet.com/g7n](http://doublet.com/g7n)

Fauteuil Audiencia Réf. 114077 **Sur devis**



Fauteuil Altavoz

Ses + : Bonne tenue dans le temps. Un dossier rectangulaire qui vous assure un bon maintien des épaules et du dos dans le plus grand confort.

La sobriété de ses lignes et son design épuré donnent toute son allure au fauteuil individuel Altavoz.

Sa structure en bois apportera chaleur et lumière à votre salle.

[+ d'infos sur doublet.com/g7s](http://doublet.com/g7s)

Fauteuil Altavoz Réf. 114075 **Sur devis**



Fauteuil Concerto

Ses + : Bonne tenue dans le temps. Un dossier rectangulaire qui vous assure un bon maintien des épaules et du dos dans le plus grand confort.

Son allure masculine, sans fioritures, est adoucie par ses contours délicatement arrondis. Un contraste bois/tissu qui donne au fauteuil Concerto son style unique et intemporel, et offrira à votre salle toute l'élégance et la chaleur bois.

[+ d'infos sur doublet.com/g7x](http://doublet.com/g7x)

Fauteuil Concerto Réf. 114076 **Sur devis**



Pliez-les 2 par 2



Fauteuil Commedia

Ses + : Son dossier rectangulaire assure un excellent maintien des épaules.

Sa cinématique d'ouverture qui lui permet d'occuper peu de place une fois replié.

Loin de jouer la comédie, le fauteuil Commedia a été pensé sous toutes ses coutures. Commedia est proposé seul sur piétement ou groupé sur une poutre en lot de 2, 3 ou 4 pour faciliter l'agencement de vos tribunes : l'installation lors de l'ouverture ou de la fermeture des tribunes est plus rapide. Il suffit d'appuyer sur l'assise pour que dossier et accoudoirs se déplient et s'élèvent. L'assise se relève toute seule.

[+ d'infos sur doublent.com/g82](http://doublent.com/g82)

Fauteuil Commedia Réf. 114079 Sur devis

Asseyez-vous et profitez !

Fauteuil Kino

Ses + : Plus cossu, son dossier rectangulaire vous assure un bon maintien des épaules et du cou, sa forme galbée épouse parfaitement les formes de votre dos.

Installez-vous confortablement et laissez-vous emporter par le spectacle. Le fauteuil Kino, aux formes généreuses, est volontairement spacieux pour vous offrir un confort optimum avec un bon maintien des épaules, du cou et une très bonne tenue du dos, quelle que soit votre position.

[+ d'infos sur doublet.com/g7i](http://doublet.com/g7i)

Fauteuil Kino Réf. 114078 **Sur devis**



Tribunes fixes



“ + simple
+ rapide

Besoin d'un conseil, d'un devis

03 20 49 48 47
pour que votre projet
se réalise ! ”





Tribunes fixes

Équipez votre salle de sports, de spectacles ou de conférences avec une tribune fixe répondant à vos attentes.

Selon l'espace prévu, la dénivellation, le nombre de places souhaitées, nous saurons vous préconiser une installation durable et fonctionnelle.

Notre bureau d'études intègre dans ses plans et simulations, le nombre de passages d'accès en conformité avec les réglementations en vigueur. Des espaces réservés aux personnes à mobilité réduite sont prévus sur le devant ou le côté de votre tribune.

Un large choix d'assises est disponible pour répondre précisément à votre attente en matière de confort, entretien, ...

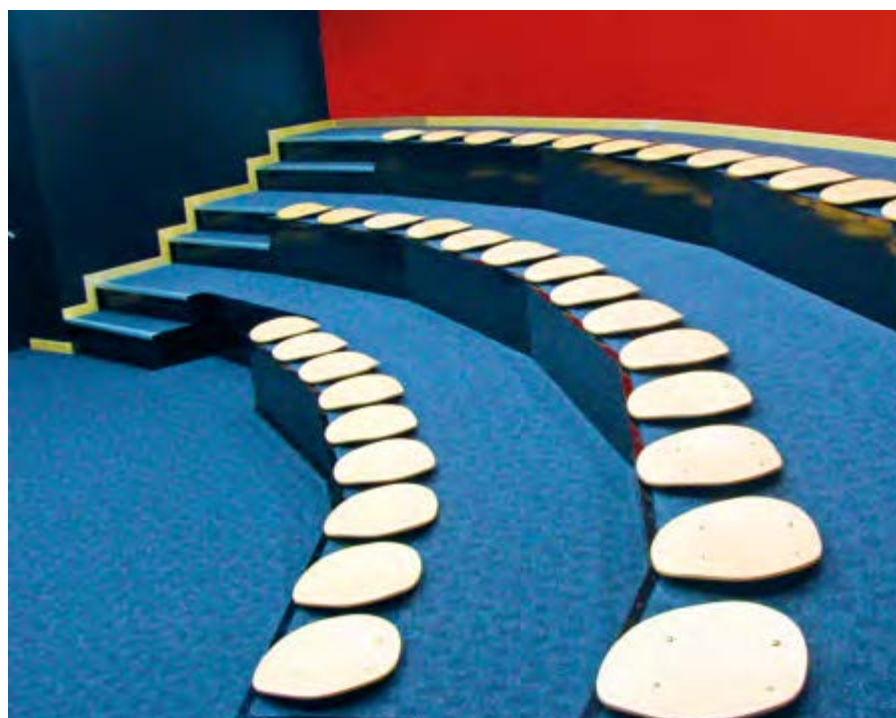

Tribunes télescopiques



Tribune télescopique de xxx places réparties sur xx rangs. Commune de Trans en Provence.



Tribunes télescopiques



Tribune télescopique de 221 places réparties sur 12 rangs. Commune de La Bazoge.



Tribunes télescopiques



Tribunes télescopiques



Tribunes télescopiques



Tribune télescopique de 459 places réparties sur 17 rangs. Commune de Aulnoy-lez-Valenciennes.

Tribunes télescopiques



La motorisation OST

L'assurance pour une plus grande longévité.

Le bureau d'études de Doublet a conçu une motorisation qui ne nécessite aucun entretien dans le temps. La technologie OST (Oscilating Suspension Technology) repose sur l'utilisation d'un bras pendulaire qui relie la motorisation à la structure. Le moteur est installé dans un cylindre qui permet une parfaite répartition des appuis.

La motorisation OST de Doublet évite les blocages et les dysfonctionnements habituellement causés par les poulies et autres câbles externes.

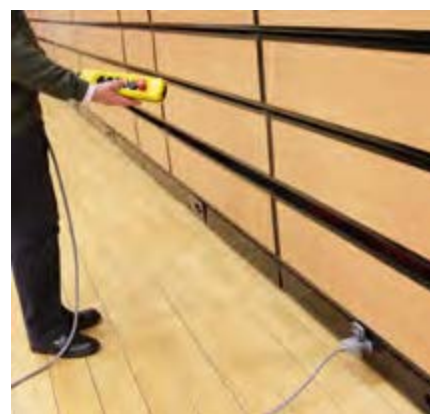

Options pour tribunes télescopiques



Les garde-corps télescopiques

Gagnez du temps au montage et au démontage, en intégrant des garde-corps télescopiques. Ces derniers se déplient en même temps que la tribune. Aucune opération manuelle n'est nécessaire.



Les bardages personnalisés

Sécurisez et dissimulez le dessous de votre tribune avec des bardages en acier, aluminium ou bois. Par simple laquage ou impression, vous pouvez ainsi harmoniser votre tribune à l'architecture ambiante.



Des escaliers mobiles

Si votre tribune est installée au centre de votre salle, il est possible d'ajouter des escaliers mobiles au dos de celle-ci pour garantir le nombre d'accès réglementaire.



Table de régie amovible

Prévoyez au centre ou en haut de votre tribune, une table de travail dédiée aux équipes lumière et son. Une table de régie est démontable et peut laisser place à des sièges.

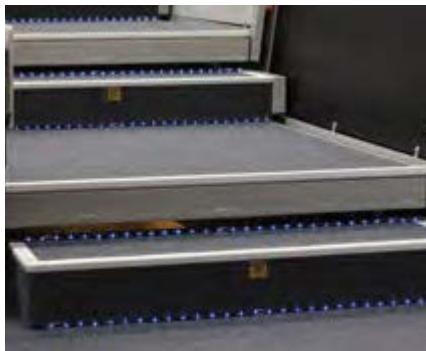

Les guides lumineux

Balisez les marches de vos escaliers à l'aide de guides lumineux pour sécuriser le déplacement des spectateurs dans l'obscurité. Cette option est recommandée pour les salles de spectacle.



Places pour personnes à mobilité réduite

Réservez une zone sur le devant ou le côté de votre tribune, pour les personnes en fauteuil roulant. Une partie du premier gradin se replie pour laisser place à un espace facilement accessible.



Les tablettes

Pour un espace VIP ou presse, ces tablettes pliantes apportent un confort optimal pour poser un ordinateur ou un plateau repas.



Des tablettes latérales

Pour les salles de conférence, une tablette pliante en bois ou en plastique peut être ajoutée à chaque fauteuil afin de faciliter la prise de notes du public.



La numérotation des places

Numérotez chacun de vos sièges à l'aide d'un adhésif, d'une plaque imprimée ou d'une plaque gravée. Option adaptée à tous les types d'assise.

Tribunes télescopiques



Tribune télescopique de 5 000 places assises, 6 modules de tribunes télescopiques et 3 tribunes fixes.
La Pubeco Pévèle Arena à Orchies.



Tribunes télescopiques

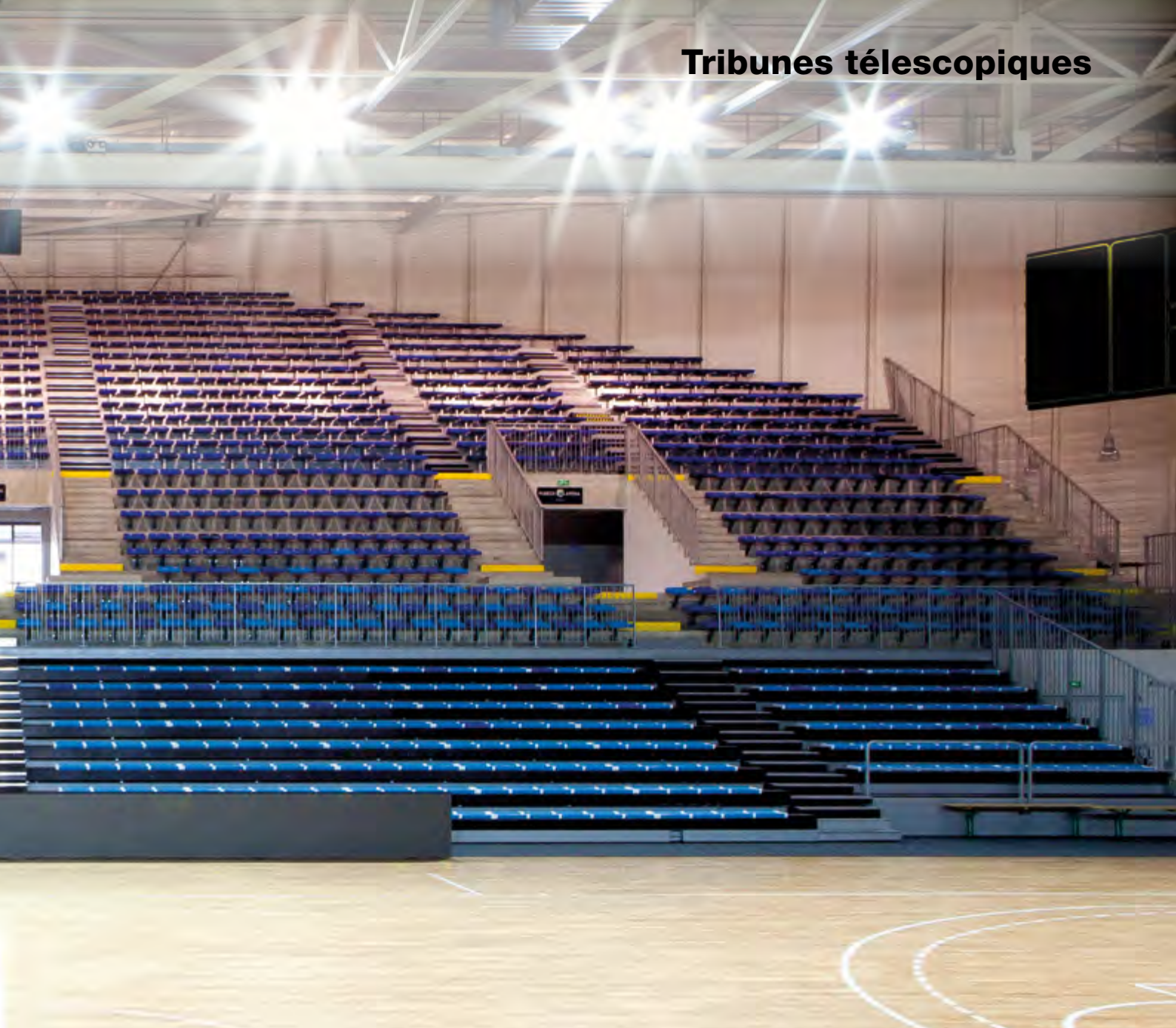

Tribunes télescopiques



Tribune télescopique pour la Communauté de communes Terre des 2 Caps..

Tribunes télescopiques



Tribunes télescopiques



Les gradins sont équipés de fauteuils avec assise relevable.

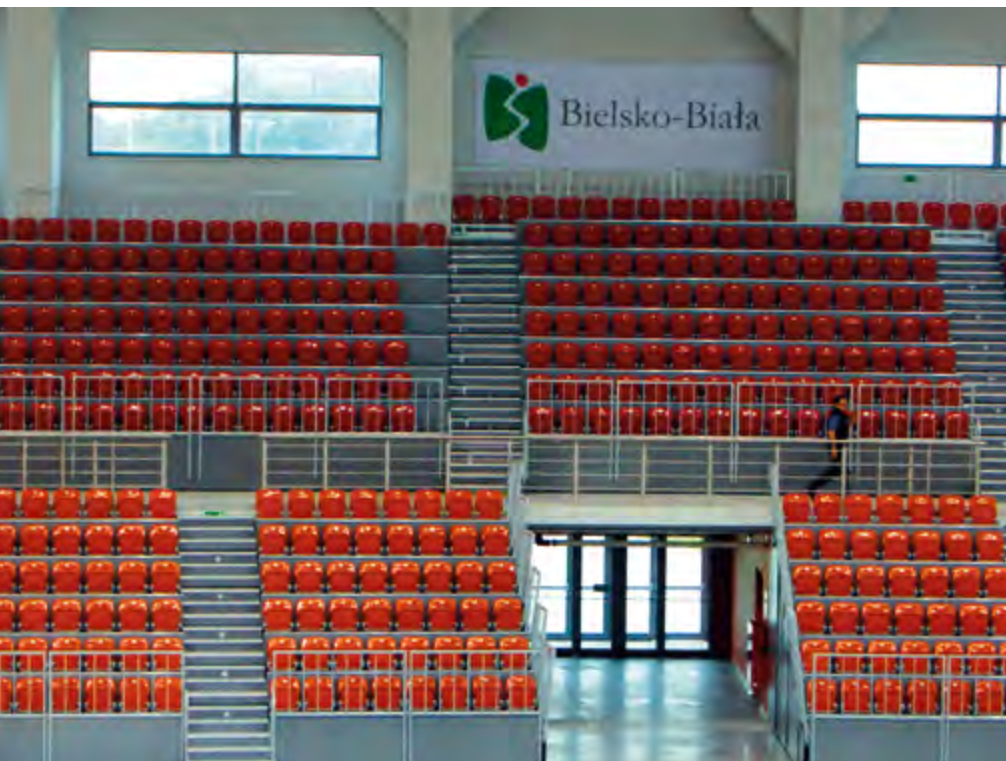

Installées en périphérie et sur les mezzanines, les tribunes se plient et se déplient en fonction des événements.

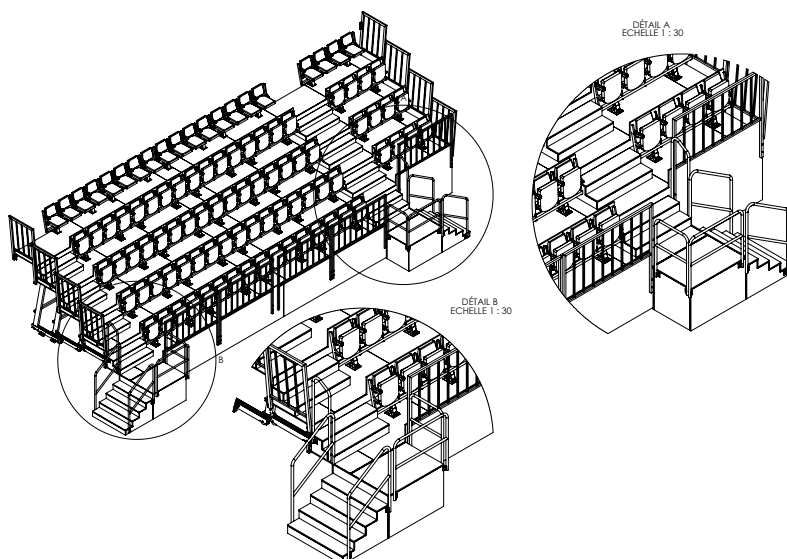

Tribunes télescopiques



Tribunes télescopiques de 3 800 places assises. Arena Bielsko Biala (Pologne). Architecte : Piotre Renke - Agence Bauren.

Tribunes couvertes



Couverture de tribune en porte-à-faux

Protégez vos spectateurs des intempéries et du soleil, sans perturber leur champ de vision.

La couverture en acier nervuré prélaqué est maintenue par un noeud et une flèche sur l'arrière de la structure. Cette technique évite la présence de poteaux de soutien sur le devant de la tribune.

La structure est fabriquée en tubes soudés ou galvanisés à chaud, avec laquage en option. Chaque travée est disponible en 4 et 6 mètres de long.

Possibilité de fermer le dos et les côtés de la tribune avec des matériaux opaques ou transparents selon les spécificités du lieu.



Couverture fixe de tribune avec poteaux avant

La couverture de tribune la plus économique.

Toiture et bardages en tôle nervurée prélaquée soutenus par des portiques rigides en tubes rectangulaires assemblés par des boulons comprenant poteaux, platines de fixation et traverses.

Pour une protection maximale, optimale et une durée dans le temps, tous les matériaux sont galvanisés à chaud.

Possibilité de fermer le dos et les côtés de la tribune avec des matériaux opaques ou transparents selon les spécificités du lieu.



Couverture de tribune et rampe d'accès sur mesure pour la commune de Senas.



Tribunes fixes extérieures

Ville de Montélimar. Installation de sièges.



Stadium Lille. Équipement de gradins béton.



Tribunes fixes extérieures



Gradins escamotables répartis en 33 modules dont 8 pour les personnes à mobilité réduite. Stade de France, Paris.

Tribunes démontables extérieures



Tribunes démontables extérieures



Tribune démontable

Modulable et transportable, la tribune démontable vous offre une large souplesse en matière d'équipement. Vous pouvez utiliser la même installation dans plusieurs lieux et ainsi optimiser vos investissements.

Votre structure peut être installée selon plusieurs configurations : quelques rangs, avec ou sans bardages, avec ou sans garde-corps, ... pour s'adapter au mieux à votre environnement.

Fabriquée en acier galvanisé à chaud, la tribune démontable convient aussi bien à des utilisations internes qu'externes.

Le montage s'effectue uniquement par emboîtement des éléments qui se bloquent entre eux. Chaque pièce peut être portée par une personne pour faciliter l'installation de votre tribune.





PRO

Main courante de stade

Main courante en acier de grande qualité, simple et économique, pour terrain de football, stade et aire de jeu.

Main courante en tube d'acier galvanisé de 60 x 1,5 mm. Raccords en fonte d'aluminium haute résistance à percer (Ø 9 mm). Rivets fournis (Ø 4,8 mm).

Main courante proposée en version simple (une lisse), renforcée (avec une lisse intermédiaire) ou remplie (avec un treillis soudé). Lisse de 300 cm (250 cm pour le modèle avec treillis).

Poteau de 130 cm de haut (110 cm hors sol). Disponible également en version galvanisé/laqué en blanc (RAL 9010) ou vert (RAL 6005). Autre RAL, nous consulter.

[+ d'infos sur doublet.com/4h](#)

Main courante de stade **Sur devis**

PRO

Filets pare-ballon

Le filet pare-ballon est conçu pour assurer la protection des routes et des habitations le long des stades ou aires de jeux.

Poteaux en acier galvanisé, renforcés intérieurement de 65 x 2 mm et filet en polyéthylène (maille 15 x 15 cm). Fixation avec des câbles acier et maillons à fixation rapide. Disponible en 5 hauteurs : 300, 550, 700, 850 et 1000 cm. Espace maxi entre deux poteaux de 6 m et jambes de renfort aux extrémités et angles.

[+ d'infos sur doublet.com/4c](#)

Filets pare-ballon **Sur devis**

Tout pour baliser, protéger et équiper vos terrains de sports en plein air



PRO

Abri de touche

▲ Longueur totale : 150 cm, 350 cm, 400 cm, 600 cm, 500 cm

Installé le long de votre stade, cet abri de touche protégera de 3 à 12 personnes.

Structure en aluminium plastifié et protections arrières et latérales en Plexiglass. Assises en bois. Dimensions : p. 90 x h. 160 cm. 5 largeurs disponibles : 150, 350, 400, 500 et 600 cm. Livré avec un jeu d'ancrage et une mousse de protection pour la barre transversale. Coloris blanc par défaut. Autre couleur sur demande.

[+ d'infos sur doublet.com/mj](#)

Réf.	Désignation	Par 1
75459	Abri de touche 3 places	790€ ^{HT}
80509	Abri de touche 12 places	2499€ ^{HT}
75461	Abri de touche 10 places	1595€ ^{HT}
52393	Abri de touche 8 places	1349€ ^{HT}
75460	Abri de touche 7 places	1240€ ^{HT}

Un tunnel d'accès pour l'entrée des joueurs

En intérieur comme à l'extérieur, un tunnel d'accès pliable permet d'accompagner les joueurs jusqu'à leur entrée sur le terrain.

Complètement personnalisable à vos couleurs, le tunnel d'accès est aussi support de communication.



PRO

Tunnel d'accès

Personnalisable, imperméable et pliable, le tunnel d'accès protège vos sportifs lors de leur entrée sur le stade.

Ossature en profilés aluminium reliés entre eux par des croisillons extenseurs permettant le déploiement et le repli du tunnel de type « accordéon ». Couverture en bâche PVC 650 g/m² classée au feu. Dimensions et personnalisation sur-mesure.

[+ d'infos sur doublet.com/3x](http://doublet.com/3x)

Tunnel d'accès Réf. 80510 **Sur devis**

*. Prix indiqué(s) hors frais de livraison



Tunnel monté sur roulettes en nylon (en option).

Coloris disponibles





Recyclage

Je recycle, tu recycles, nous recyclons... Doublet vous offre une solution de recyclage clé en main : Green Ticket ! 

Doublet pilote le rapatriement, le tri et le recyclage de vos produits de communication usagés en partenariat avec des recycleurs.

La Planète vous dit merci !



Donner une seconde vie à vos produits...
Doublet, le meilleur service de A à Z !

Affichez vous sur tout



Systemes d'accroche

Crochets et anneaux

Crochet double à ressort

Pour régler vous-même la hauteur de votre visuel.

Peu voyant, en métal, s'adapte à tous nos crochets plafonds.

Longueur de 15 à 200 cm.

Vendu par 100 pièces

[+ d'infos sur doublet.com/16gs](#)

Crochet double à ressort

Réf. 102745 **19€^{HT}**

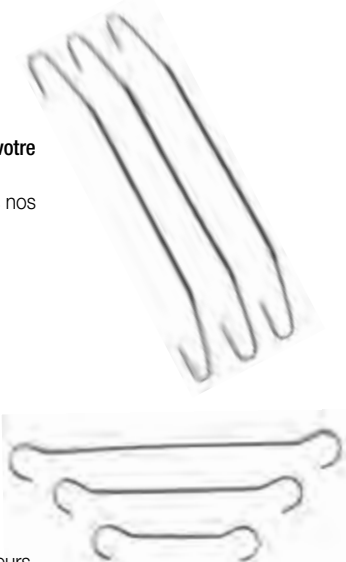

► PRO

Crochet double métallique

Crochet avec deux anneaux en métal.

Crochet en métal proposé en 4 longueurs.

S'adapte à tous nos crochets plafond. Vendu par 50 pièces.

[+ d'infos sur doublet.com/16h2](#)

Réf.	Désignation	Par 1
102741	Lot de 50 crochets double 100 mm	5€^{HT}
102742	Lot de 50 crochets double 200 mm	8€^{HT}
102743	Lot de 50 crochets double 400 mm	9€^{HT}
102744	Lot de 50 crochets double 800 mm	12€^{HT}

Crochet fermé adhésif rond

Permet de suspendre un visuel à partir du plafond (charge 250 g).

Compatible avec tous nos crochets. Diamètre 19 mm. Plastique blanc. Vendu par 100 pièces

[+ d'infos sur doublet.com/16h7](#)

Crochet fermé adhésif rond

Réf. 102750 **10€^{HT}**



Crochet ouvert adhésif carré

Accroche facilitée par une large ouverture du crochet

Compatible avec crochets en plastique. Dimensions 25 x 25 mm. Couleur blanc.

Charge maxi 250g. Vendu par 100 pièces

[+ d'infos sur doublet.com/16hc](#)

Crochet ouvert adhésif carré

Réf. 102788 **25€^{HT}**



Crochet fermé adhésif rectangle

Permet de suspendre un visuel à partir du plafond (charge 250g)

Compatible avec tous nos crochets en plastique. Dimensions 20 x 40 mm. Couleur blanc. Vendu par 100 pièces

[+ d'infos sur doublet.com/16hh](#)

Crochet fermé adhésif rectangle

Réf. 102787 **16,90€^{HT}**



Crochet à fil nylon

Extrémité du fil nylon en « T » pour s'intégrer dans les perforations de vos visuels

S'adapte à tous nos crochets plafond. Il permet de régler la hauteur de votre visuel. Longueur de 10 à 140 cm. Vendu par 100 pièces.

[+ d'infos sur doublet.com/16gx](#)

Crochet à fil nylon

Réf. 102746 **25€^{HT}**



Crochet S en métal

Un crochet en forme de S.

Crochet en métal de longueur 30 mm. Vendu par 100 pièces.

[+ d'infos sur doublet.com/16hm](#)

Crochet S en métal

Réf. 102747 **9€^{HT}**



Crochet C en métal

Un crochet ouvert en forme de C

Crochet peu voyant, en métal de 39 mm de long, en forme de C. Vendu par 100 pièces.

[+ d'infos sur doublet.com/16hr](#)

Crochet C en métal

Réf. 102785 **9€^{HT}**



Anneau pour tube

S'enroule autour de votre support portant

S'ouvre et se ferme facilement. Anneau en métal de diamètre 35mm.

Vendu par 100 pièces.

[+ d'infos sur doublet.com/16hw](#)

Anneau pour tube

Réf. 102786 **19€^{HT}**



Anneau brisé

Fermeture et réouverture facile

Anneau en métal de diamètre 32mm. Vendu par 100 pièces.

[+ d'infos sur doublet.com/16i1](#)

Anneau brisé

Réf. 102749 **19€^{HT}**



Ventouse avec punaise

Une ventouse qui permet d'accrocher vos affiches non perforées.

Ventouse de 4 cm de diamètre couleur transparente. Vendu par 100 pièces.

[+ d'infos sur doublet.com/16i6](#)

Ventouse avec punaise

Réf. 102756 **29€^{HT}**



Ventouse champignon

Ventouse pour accrocher vos visuels perforés sur vos vitrines.

S'emboîte facilement dans toutes les perforations de 10 mm. Disponible en 2 diamètres : 2 et 4 cm. Couleur transparente.

Vendu par 100 pièces.

[+ d'infos sur doublet.com/16ib](#)

Réf.	Désignation	Par 1
102789	Lot de 100 ventouses champignon 2 cm	15€^{HT}
102790	Lot de 100 ventouses champignon 4 cm	19€^{HT}

“ **+ de sur-mesure**
Pour votre projet, votre événement ou vos locaux, vous cherchez des solutions d'accroche particulières **Contactez-nous !** ”





1. Sandow à longueur réglable

Permet de régler la longueur du sandow (1 crochet fixe, l'autre à régler). Fourni avec sandow de 10 mm de diamètre et 100 cm de longueur.

[+ d'infos sur doublet.com/4ur](#)

Sandow à longueur réglable

Réf. 30845 **1,70€HT**

2. Sandow avec crochets

Longueur 60 cm. Crochets de sécurité de 10 mm de diamètre. Allongement 155 %. Point de rupture indicatif : sandow (30 daN), crochet (150 daN).

[+ d'infos sur doublet.com/4st](#)

Sandow avec crochets Réf. 30844 **1,30€HT**

3. Sandow au rouleau

Diamètre 6 mm, disponible en deux longueurs.

[+ d'infos sur doublet.com/4u7](#)

Sandow au rouleau Réf. 80820 **26,30€HT**

Sandow - rouleau de 100 m Réf. 80821 **83,40€HT**

4. Mini-sandow

Longueur 25 cm. Diamètre 4 mm. Avec 2 crochets.

[+ d'infos sur doublet.com/4uh](#)

Mini-sandow Réf. 30846 **0,70€HT**

Lot de 50 mini-sandows Réf. 36778 **21,60€HT**

5. Sandow avec embout basculant

Sandow en forme de boucle avec embout basculant. Diamètre 4 mm. Longueur hors-tout 25 cm. Embout pour trou de 10 mm de diamètre.

[+ d'infos sur doublet.com/4um](#)

Sandow avec embout basculant

Réf. 30847 **1€HT**

6. Sandow crochet avec embout basculant

Sandow blanc de 6 mm de diamètre avec embout basculant pour passage dans trous de diamètre 10 mm maxi. Longueur du sandow : 50 cm.

[+ d'infos sur doublet.com/8mg](#)

Sandow crochet avec embout basculant

Réf. 22135 **1,80€HT**

7. Lien de serrage en plastique

Liens plastiques de serrage blanc en 3 tailles vendus à l'unité ou par lot de 100.

[+ d'infos sur doublet.com/8oe](#)

Réf.	Désignation	Par 1
52999	Lot 100 4.8 x 430 mm	24,90€HT
76616	7.8 x 750 mm	0,50€HT
76615	7.8 x 540 mm	0,40€HT

8. Maillon rapide en polyamide Ø 6 mm

[+ d'infos sur doublet.com/8oj](#)

Maillon rapide en polyamide Ø 6 mm

Réf. 33010 **1,30€HT**

9. Plomb gainé

[+ d'infos sur doublet.com/4ed](#)

Plomb gainé Réf. 82186 **102€HT**

10. Drisse

Drisse de 6 mm de diamètre de couleur blanche.

[+ d'infos sur doublet.com/4rz](#)

Drisse Réf. 2290 **1,10€HT**

Drisse (bobine de 200 ml) Réf. 36779 **38,10€HT**

Accroches

11. Mousquetons

[+ d'infos sur doublet.com/8oo](#)

Mousquetons Réf. 2996 **1,10€HT**

Mousqueton avec touret Réf. 2997 **1,30€HT**

12. Velcro® adhésif en rouleau

Rouleau de 25 m de Velcro® blanc (25 mm de large). Femelle et mâle compris.

[+ d'infos sur doublet.com/16qs](#)

Velcro® adhésif en rouleau Réf. 25617 **72,10€HT**

Pose de velcro 25 mm (ml) Réf. 74262 **6,20€HT**

Pose de velcro 50 mm (ml) Réf. 80823 **7,20€HT**

13. Crochet plafond adhésif

Crochet blanc 25 x 25 mm pour un poids de 600 g.

[+ d'infos sur doublet.com/8oy](#)

Crochet plafond adhésif Réf. 23225 **0,60€HT**

14. Oeillets malins

Pose par simple clipsage.

[+ d'infos sur doublet.com/4s9](#)

Réf.	Désignation	Par 1
80708	Oeillet malin blanc	1€HT
80709	Oeillet malin noir	
80710	Oeillet malin bleu	
80711	Oeillet malin vert	1,50€HT
80712	Oeillet malin jaune	
80713	Oeillet malin rouge	

15. Crochet aimant rond

Crochet blanc sur base ronde aimantée en 3 tailles (32, 36 et 47 mm de diamètre) pouvant suspendre un poids de 8 à 12 kilos. Vendu par lot de 10 pièces.

[+ d'infos sur doublet.com/8p3](#)

Réf.	Désignation	Par 1
102757	Lot de 10 crochets aimant ronds 32 mm	15€HT
102758	Lot de 10 crochets aimant ronds 36 mm	19€HT

16. Platine adhésive ronde

Platine de Ø 20 mm pour suspension de 200 g. Lot de 200.

[+ d'infos sur doublet.com/8p8](#)

Platine adhésive ronde Réf. 30843 **59,70€HT**

Traverses

17. Traverses en bois

Traverses hautes et basses en bois avec embouts en plastique noir ou blanc. Traverse haute avec drisse de suspente et traverse basse de lestage. Pour traverse de 110 cm maxi.

[+ d'infos sur doublet.com/8pd](#)

Traverse basse embouts blancs

Réf. 23422 **2,30€HT**

Traverse basse embouts noirs

Réf. 23420 **2,30€HT**

Traverse haute embouts blancs

Réf. 23419 **3,40€HT**

Traverse haute embouts noirs

Réf. 23418 **3,40€HT**

18. Traverse non-feu

[+ d'infos sur doublet.com/4ru](#)

Traverse non-feu

Réf. 17737 **10,30€HT**

19. Traverses + sandows avec crochets

[+ d'infos sur doublet.com/4so](#)

Traverses + sandows avec crochets

Réf. 17750 **8,20€HT**

20. Traverse + sandows + cordes

[+ d'infos sur doublet.com/16qn](#)

Traverse + sandows + cordes

Réf. 81461 **8,20€HT**

Systemes d'accroche

Câbles et fils

PRO

Câble acier 1.5 mm

Résistance optimisée pour suspendre visuels et objets.

Câble acier de 1,5 mm de diamètre, vendu en rouleau de 25 mètres.

[+ d'infos sur doublet.com/16ig](http://doublet.com/16ig)

Réf.	Désignation	Par 1
102752	Rouleau 25 m de câble acier 1,5 mm	149€ ^{HT}
102753	Lot de 500 serres câbles	99€ ^{HT}



PRO

Câble acier autobloquant

Réglage simple pour suspendre visuels et objets

Système solide, résistant à charge max de 45 kg. Vendu par 10.

[+ d'infos sur doublet.com/16il](http://doublet.com/16il)

Réf.	Désignation	Par 1
102754	Lot de 10 câbles acier autobloquants 2 m	95€ ^{HT}
102755	Lot de 10 câbles acier autobloquants 4 m	115€ ^{HT}



PRO

Bobine de fil nylon

Une bobine de fil nylon pour suspendre visuels et objets

Nylon invisible pour une discrétion optimale de votre suspension.

Charge max. 11,5 kg. Couleur transparent. Fil de 0,5 mm.

Bobine de 25 m.

Vendu à l'unité.

[+ d'infos sur doublet.com/16ig](http://doublet.com/16ig)



PRO

Bobine de chaîne boule

Ajustez la longueur de la chaîne à votre besoin

Chaîne qui se complète avec nos fermoirs (ref.102760). Chaîne en métal de diamètre

2,4 mm. Vendue en bobine de 25 m. Fermoirs vendus par lot de 100 pièces.

[+ d'infos sur doublet.com/16iv](http://doublet.com/16iv)

Bobine de chaîne boule Réf. 102759 65€^{HT}



Lot de 100 fermoirs pour chaîne boule

Réf. 102760 9€^{HT}

Embout de liaison



Connecteur panneau 2 encoches

Connecteur acier pour fixer 2 panneaux rigides de 7 mm max. d'épaisseur en ligne droite.

[+ d'infos sur doublet.com/16j0](http://doublet.com/16j0)

Réf. 102780 19€^{HT}

Connecteur panneau 3 encoches

Connecteur acier pour fixer 3 panneaux rigides de 7 mm max. d'épaisseur en forme de T.

[+ d'infos sur doublet.com/16j5](http://doublet.com/16j5)

Réf. 102781 19€^{HT}

Connecteur panneau 2 encoches 90°

Connecteur acier pour fixer 2 panneaux rigides de 7 mm max. d'épaisseur en angle droit (90°).

[+ d'infos sur doublet.com/16ja](http://doublet.com/16ja)

Réf. 102779 9,90€^{HT}

Connecteur pliant panneau 2 encoches

Connecteur acier pliant pour fixer 2 panneaux rigides de 7 mm max. d'épaisseur avec l'inclinaison de votre choix.

[+ d'infos sur doublet.com/16jf](http://doublet.com/16jf)

Réf. 102783 22,90€^{HT}

Connecteur panneau 4 encoches

Connecteur acier pour fixer 4 panneaux rigides de 7 mm max. d'épaisseur en angle droit

[+ d'infos sur doublet.com/16jk](http://doublet.com/16jk)

Réf. 102782 22,90€^{HT}



Systeme à câble



Systeme à câble plafonnier

En laiton nickelé.

[+ d'infos sur doublet.com/16jp](http://doublet.com/16jp)

Réf. 102982 9€^{HT}

Systeme à câble pour suspension de plaque

En laiton nickelé. Pour plaque jusqu'à 6 mm d'épaisseur.

[+ d'infos sur doublet.com/16ju](http://doublet.com/16ju)

Réf. 102778 9€^{HT}

Systeme à câble 90°

En acier nickelé.

[+ d'infos sur doublet.com/16jz](http://doublet.com/16jz)

Réf. 102776 19€^{HT}



Rouleau 100 m câble acier pour suspension

Réf. 102777 75€^{HT}



Bien préparer vos fichiers d'impression

Pour un rendu optimal de vos supports personnalisés, nous vous conseillons de suivre les consignes suivantes avant de nous transmettre vos fichiers.

1. Vous maîtrisez la création PAO

Photoshop



Un fichier bitmap doit être fourni en CMJN avec une résolution de 300 dpi pour 1/4 du format final.

Ex: votre support mesure 100 x 200 cm, dans ce cas votre fichier doit mesurer 25 x 50 cm à 300 dpi.

Illustrator



Toutes les créations vectorielles doivent être en CMJN.

Tous les textes doivent être vectorisés, afin d'éviter les incompatibilités de polices.

PDF



Un fichier PDF doit être enregistré en haute résolution, et doit incorporer les liens et les polices.

Vous devez nous fournir les fichiers sous les formats suivants :

- **fichiers PDF haute définition avec polices et pièces jointes incorporées.**
- **fichiers vectoriels AI ou EPS Illustrator CS6 ou antérieurs, avec polices vectorisées.**
- **fichiers images TIFF, JPEG haute déf et PSD,** en 300 dpi pour un visuel au 1/4 du format final ou en 400 dpi pour un visuel au 1/10^e du format final. Nous travaillons sur MAC et PC et imprimons en CMJN. Indiquez vos références Pantone® dans la marge de vos fichiers. Pour faciliter votre mise en page, nous pouvons vous transmettre les gabarits des produits ayant une forme spécifique (ex : mât goutte d'eau, mât shark...).

Les formats de fichiers déconseillés :

InDesign, Quark XPress, TIFF basse définition, Jpeg basse définition, Gif, Bmp, Word (.doc), Excel (.xls), Textedit (.txt)...

Envoyez vos fichiers de trois façons :

> **Par mail**, à l'adresse de votre contact commercial lorsque le fichier pèse moins de 5 Mo.

> **Par courrier**, en envoyant un CD ou un DVD à l'adresse indiquée ci-après: Doublet - Service PAO - 67 rue de Lille - 59710 Avelin.

> **Par FTP**, en déposant vos fichiers dans un dossier nommé avec le nom de votre entreprise et le numéro de la commande concernée à l'adresse <ftp.doublet.fr>. Les login et mot de passe vous seront transmis par votre contact commercial. Merci de rappeler le numéro de commande, de client ou de devis dans le nom des fichiers.

2. Vous ne connaissez pas la PAO

Deux solutions s'offrent à vous :

- **Nous vous guidons dans la création de vos fichiers.** N'hésitez pas à nous contacter afin d'obtenir des conseils et un accompagnement dans la finalisation de vos fichiers.
- **Nous gérons pour vous la création de vos fichiers.** Notre équipe d'infographistes conçoit et réalise pour vous vos différents fichiers d'impression : logos, messages, images... Une fois vos produits imprimés, nous mettons ces créations à votre disposition afin que vous puissiez les réutiliser librement sur d'autres supports de communication. Prestation sur devis, consultez-nous.

“ + simple + rapide

Besoin d'un conseil, d'un devis
03 20 49 48 47
pour que votre projet se réalise ! ”



Bien choisir votre support textile

> Déco200

- ▲ Très beau rendu d'impression
- ▲ Lavable en machine 30°C

Idéal pour des impressions de qualité photo. Intégralement fabriqué à partir d'une fibre polyester haute ténacité, le Déco200 (200g/m²) permet des impressions d'une grande précision sur une face. Classé au feu M1, il est recommandé pour un usage en intérieur. Il est facile à entretenir et intégralement recyclable.

> Ecofix®

- ▲ Le standard du marché, certifié Oeko-Tex
- ▲ Lavable en machine 30°C

Composé d'une fibre polyester haute ténacité avec mailles bloquées, l'Ecofix® dispose d'une bonne traversée des encres et d'une bonne résistance face aux intempéries. Léger (120g/m²), il s'imprime sur le recto et par transparence est visible sur l'autre face. Intégralement recyclable, il est disponible en M1 et est labellisé OekoTex® Standard 100.

> Rilfix® "Nouvelle composition"

- ▲ La flottabilité et l'éclat des couleurs
- ▲ Lavable en machine 30°C

Maille polyester de haute ténacité, d'une masse surfacique de 130 g/m², le Rilfix est constitué d'une texture de maille en satin. Sa texture de maille garantit une bonne flottabilité et une bonne résistance aux conditions climatiques. Il est parfaitement imprimé en recto-verso. Le Rilfix est recommandé pour les applications extérieures longue durée. Il est intégralement recyclable.

> Polyspun Marine®

- ▲ La résistance au vent
- ▲ Lavable en machine 30°C

Fabriqué en polyester haute ténacité avec un tissage chaîne trame (150g/m²), le Polyspun convient à une utilisation extérieure très ventée. Il dispose d'une très bonne résistance aux intempéries. Il s'imprime sur le recto et par transparence est visible sur l'autre face. Il est intégralement recyclable.

> Tissu Ottoman

- ▲ Parfait pour une petite largeur (12 cm)
- ▲ Lavable en machine 30°C

Très bonne tenue pour une petite largeur (jusqu'à 12 cm). Le tissu Ottoman est fabriqué à 100 % en polyester. D'aspect côtelé, il se caractérise par sa souplesse et ne s'effiloche pas. Il est entièrement recyclable.

> B-side Fabrics®

- ▲ Opaque, il s'imprime recto-verso
- ▲ Lavable en machine 30°C

Fruit d'un contre-collage entre deux tissus en polyester et d'un film opaque au centre, le B-side Fabrics est le seul tissu imprimable au recto comme au verso. Sa surface lisse et brillante permet une impression par sublimation de grande qualité. Classé au feu M1, il s'adapte aussi bien à un usage intérieur qu'extérieur.

> Elasthane (Lycra®)

- ▲ L'extensibilité
- ▲ Lavable en machine 30°C

Dérivé du polyuréthane, le Lycra® est un textile à base de fibre d'élasthane, très léger, qui s'étire facilement. Souple et agréable au toucher, il s'imprime aisément. Adaptable à toutes les configurations, il permet de réaliser des structures suspendues mais aussi des habillages selon vos envies. Disponible en version classée au feu M1, il convient pour une utilisation intérieure et extérieure.

> Voilage

- ▲ La transparence
- ▲ Lavable en machine 30°C

Voilage très léger (moins de 50 gr/m²), en polyester, qui répond à une demande de transparence. Il est classé au feu M1 pour une utilisation intérieure. Il est intégralement recyclable.

> Perform'air

- ▲ La perméabilité à l'air
- ▲ Lavable en machine 30°C

Tissu 100% polyester de 110 gr/m² qui répond à une demande de perméabilité à l'air. Sa structure limite la prise au vent. Il est intégralement recyclable.

> Toile de Spi

- ▲ La résistance mécanique
- ▲ Lavable en machine 30°C

Ultra légère (70 gr/m²), la toile de Spi est un textile 100% polyester disposant d'une très bonne résistance à la traction. Elle est disponible en version classée au feu M1. Elle est intégralement recyclable.

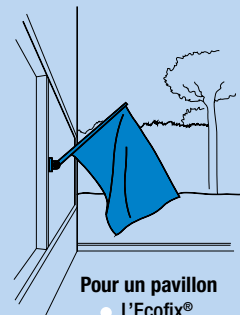

Pour un pavillon

- L'Ecofix®, le standard du marché;
- Le Rififix®, pour sa flottabilité et ses couleurs
- Le Polyspun®, pour sa bonne résistance au vent.

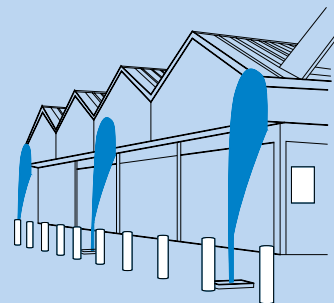

Pour un Event Flag

- L'Ecofix®, pour sa flottabilité
- Le B-side, pour son impression recto-verso

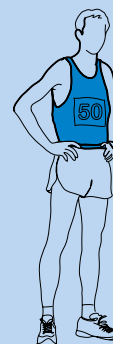

Pour une chasuble

- L'Ecofix®, pour sa flottabilité
- Le Lycra®, pour sa facilité d'adaptation à toutes les configurations possibles.

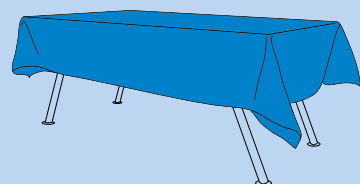

Pour une nappe imprimée

- Le Déco200, pour sa qualité d'impression et sa facilité d'entretien.

Pour vous aider à sélectionner un tissu parmi toute la gamme proposée, nous vous conseillons de définir vos besoins en fonction des cinq points suivants :

1. L'emplacement de votre tissu

Si le tissu doit être installé dans un lieu recevant du public, en extérieur dans une zone ventée, ou contre un mur, le choix du tissu ne sera pas le même.

2. La visibilité et la lisibilité de votre message

Il est important de bien distinguer le fait de voir un visuel en recto-verso et le fait de lire un texte sur les deux faces. Selon vos besoins, nous saurons vous conseiller le tissu le plus adapté.

3. La qualité d'impression

Selon la matière, le tissage et la finition, le rendu de vos impressions varie. Déterminez la qualité que vous souhaitez obtenir dans le temps pour bien choisir votre tissu.

4. L'opacité

Si vous souhaitez que votre tissu vous préserve des regards indiscrets, ou laisse entrer la lumière dans la pièce, le choix sera différent.

5. L'empreinte DD

Nous sommes à même de faire recycler tous les textiles proposés ci-dessous. Cependant, selon la nature de la fibre, un tissu peut être plus ou moins simple à recycler. De plus, le label Oeko-Tex® Standard 100 dont bénéficient certains de nos tissus vous garantit que le tissu est exempt de produits nocifs pour la santé.

	Impression	Visibilité	Lisibilité	Qualité impression	Opacité	Utilisation	Classement au feu	Résistance traction	Recyclable
Déco200	Recto	Recto	Recto	★★★★★	★★★★	Int.	M1	★★★	★★★★★
Ecofix®	Traversé	Recto/verso	Traversé	★★★★★	★	Int./Ext.	M1 sur demande	★★	★★★★★
Rilfix®	Traversé	Recto/verso	Traversé	★★★★★	★★	Ext.		★★★★★	★★★★★
Polyspun®	Traversé	Recto/verso	Traversé	★★★★★	★	Ext.		★★★	★★★★★
Tissu Ottoman	Recto	Recto	Recto	★★★★★	★★★★	Int./Ext.		★★★	★★★★★
B-side Fabrics	Recto/verso	Recto/verso	Recto/verso	★★★★★	★★★★★	Int./Ext.	M1	★★★★★	★★★★★
Lycra®	Recto	Recto	Recto	★★★★★	★★	Int./Ext.	M1 sur demande	★★★★★	★★
Voilage	Traversé	Recto/verso	Traversé	★★★★★	★	Int.	M1	★	★★★★★
Perform'air	Traversé	Recto/verso	Traversé	★★★★★	★★	Ext.		★★★	★★★★★
Toile de Spi	Recto	Recto	Recto	★★★★★	★★	Int./Ext.	M1 sur demande	★★★★★	★★★★★

Bien choisir votre support souple

> Bâche PVC laminé

▲ Economique pour les moyens formats

Composé d'un tissu comprimé entre deux films PVC, cette bâche se démarque par son coût plus attractif que celui d'une bâche PVC classique. Résistante à l'eau et à la déchirure, elle est recommandée pour une utilisation de courte durée à l'extérieur (jusqu'à 3 mois). Poids : 400 à 450 g/m². Disponible en 510 g/m² pour une impression recto-verso (utilisation intérieure uniquement).

> Bâche PVC toilé

▲ Pour les grands formats

Solide et imputrescible, la bâche enduite PVC est un support résistant à la déchirure et à l'eau. La bâche PVC est recommandée pour une installation de longue durée en extérieur. Son grammage varie selon le type d'impression. Existe en version standard de 400 à 450 g pour une impression recto. Classement au feu sur demande.

> Bâche PVC toilé opaque

▲ Opaque pour les petits formats

Solide et imputrescible, la bâche enduite PVC est un support résistant à la déchirure et à l'eau. La bâche PVC est recommandée pour une installation de longue durée en extérieur. Opaque et épaisse (750 gr/m²), elle est recommandée pour une impression recto-verso. Classement au feu sur demande M2.

> Bâche Reprod'Art

▲ Trame textile invisible

Cette bâche offre une blancheur éclatante permettant la mise en valeur de l'impression. L'âme textile n'est pas visible. Classement au feu M1.

> Toile Painter

▲ Aspect textile et labellisé Oeko-Tex®

Tissu enduit utilisé pour les reproductions artistiques avec aspect textile.

> Grille PVC

▲ Perméable à l'air et à la lumière

Microperforée, cette bâche PVC laisse passer la lumière et le vent. Elle réduit ainsi les phénomènes de prise au vent. Généralement imprimée sur une seule face, elle est imprimable en recto-verso à partir de 25 exemplaires. Classement au feu sur demande. Recyclable dans une filière dédiée. Poids : 330 g/m².

> Grille Polyester

▲ Recyclable et perméable à l'air et à la lumière

Support micro-perforé intégralement composé de fibre polyester, la grille Polyester est perméable à l'air et à la lumière. Imprimable sur une face, elle résiste au vent et à l'eau. Utilisable à l'extérieur, elle permet de remplacer les grilles en PVC. Elle est conseillée pour des visuels grands formats et nécessite un ourlet au pourtour. Poids : 255 g/m².

> Intissé

▲ Economique et se découpe sans s'effiloche

Fabriquée à partir d'une fibre polyester, cette matière se découpe très facilement sans s'effiloche. L'impression ne peut se faire que sur le recto. Il est recommandé pour une utilisation extérieure de courte durée. Attention, l'humidité peut altérer la résistance du matériau. Egalement disponible en classement au feu M1. Il est recyclable. Poids : 48 g/m² à 150 g/m² selon les utilisations.

> Tyvek®

▲ Fin et indéchirable

Lisse, mince et indéchirable, le Tyvek® est une solution très adaptée à une utilisation extérieure de longue durée (supérieure à 3 mois). Intégralement composé de polyéthylène haute densité (PEHD), sans aucune molécule de PVC, le Tyvek® est recyclé à 10% et 100% recyclable dans une filière dédiée. Imprimable sur le recto uniquement et disponible en laize de 120 cm, il est plus adapté pour des banderoles. Poids : 105 g/m².

> Tissu LS

▲ Certifié Oeko-Tex®

Tissu enduit sans PVC, avec un dos gris pour une opacité totale. Certifié Oeko-Tex®, il offre une qualité maximale en matière d'impression. Il s'enroule sans se marquer.

> Wope

▲ Recyclable facilement

Polyéthylène tissé souple et léger imprimable sur une face. Très facilement recyclable.

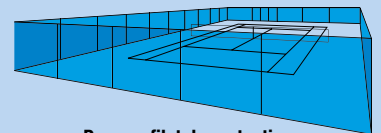

Pour un filet de protection

- La Grille PVC pour une longue durée
- La Grille Polyester pour une courte durée

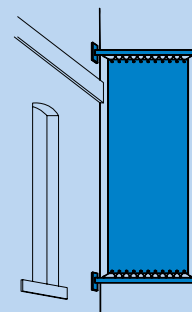

Pour une enseigne

- La bâche PVC toilé pour sa stabilité dimensionnelle

Pour un support kakémono

- La bâche PVC toilé M1 (recommandée en intérieur)
- Le film polypropylène pour sa recyclabilité
- Le tissu LS pour son opacité

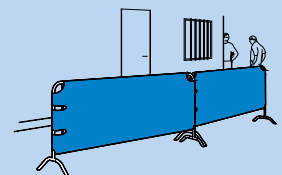
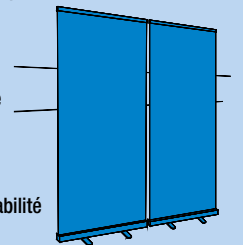

Pour un habillage de barrière

- La bâche PVC toilé pour son compromis entre souplesse et résistance
- Le WOPE pour sa recyclabilité

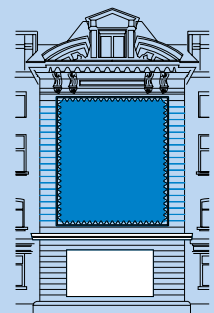

Pour un grand visuel

- La Grille PVC pour une longue durée
- La Grille Polyester pour sa recyclabilité

Pour choisir un support souple, vous devez définir vos besoins en fonction de cinq critères :

1. Le classement au feu

Selon l'emplacement où votre support sera installé, vous pouvez être amené à devoir respecter des normes de classement au feu. Il est donc important de bien préciser, si vous souhaitez un support classé M1, M2, ...

2. L'impression simple ou double face

Certains supports sont imprimables sur une seule face ou en recto-verso.

3. La durée de vie

Selon la durée de votre événement, le choix du support évolue.

4. La qualité d'impression

Le rendu des couleurs et des détails varient selon le support. Pour une impression vue de près, il est important de privilégier un support avec une qualité d'impression optimale.

Pour un rendu de qualité qui résiste au temps, il est également important de le préciser.

5. L'empreinte DD

Certaines matières sont plus ou moins recyclables dans des filières dédiées ou classiques. Si ce critère est primordial, privilégier nos alternatives vertes (solutions Développement Durable).

	Impression	Qualité impression	Utilisation	Classement au feu	Recyclable	Entretien
PVC laminé	Recto	★★★★	Int/Ext		★	Chiffon sec ou humide
PVC toilé	Recto	★★★★	Int/Ext	M1 sur demande	★★★	Chiffon sec ou humide
PVC toilé opaque	Recto/Verso	★★★★	Int/Ext	M2 sur demande	★★★	Chiffon sec ou humide
Bâche Reprod'Art	Recto	★★★★★	Int	M1	★★★	Chiffon sec ou humide
Toile Painter	Recto	★★★★★	Int.	M1	★★★	
Grille PVC	Recto	★★★★	Int/Ext	M1	★★★	Chiffon sec ou humide

Les solutions Développement Durable

	Impression	Qualité impression	Utilisation	Classement au feu	Recyclable	Entretien
Grille Polyester	Recto	★★★★★	Ext		★★★★★	Chiffon sec ou humide
Intissé	Recto	★★★	Int/Ext	M1 sur demande	★★★★★	
Tyvek®	Recto	★★★★	Ext	M1 sur demande	★★★★★	Chiffon sec ou humide
WOPE	Recto	★★★★	Ext		★★★★★	Chiffon sec ou humide
Tissu LS	Recto	★★★★★	Int.		★★★	

Bien choisir votre support rigide

> Panneau en PVC expansé

- ▲ Découpable
- ▲ Entretien avec un chiffon sec ou humide

Rigide et léger, le PVC expansé est facile à façonner (découper) et convient aussi bien à une utilisation intérieure qu'extérieure. Classé au feu M1, il répond aux normes de sécurité pour une utilisation intérieure. Résistant à l'eau et à la corrosion, le PVC expansé est aussi adapté pour des applications extérieures. Il est par défaut proposé en blanc et peut être imprimé sur les deux faces. D'autres coloris sont disponibles sur simple demande. Il est intégralement recyclable. Existe aussi en version couche intérieure recyclée. Le PVC expansé est proposé en plusieurs épaisseurs de 1 à 10 mm.

> Panneau aluminium

- ▲ Qualité d'impression, découpable et pliable
- ▲ Entretien avec un chiffon sec ou humide

Composé d'un contre-collage de deux panneaux d'aluminium et d'une âme de polyéthylène haute densité, le panneau aluminium offre un excellent rapport poids/rigidité et une qualité d'impression optimale. Léger et résistant aux intempéries, il convient à tous les types d'utilisation. Très facile à découper, et disponible en trois épaisseurs (2, 3 et 4 mm), il convient parfaitement à la découpe de formes sur-mesure.

> Dilite®

- ▲ Economique et découpable
- ▲ Entretien avec un chiffon sec ou humide

Composé d'un alliage aluminium et d'une âme de polyéthylène, le Dilite offre une solution économique et facilement découpable, disponible en deux épaisseurs (2 et 3 mm).

> Carton mousse

- ▲ Recto-verso, découpable et adhésivable

Rigide et léger, le carton mousse est composé d'une âme en mousse de polyuréthane expansé, entourée de 2 panneaux de carton couché. Il peut être imprimé en recto-verso, facilement découpé, collé, percé (...) ce qui en fait un excellent support pour la PLV, la décoration, la signalétique... Existe aussi en version classé M1. Disponible en deux épaisseurs: 5 et 10 mm.

> Thermoplastique type Plexi

- ▲ Transparent, découpable et pliable
- ▲ Entretien avec un chiffon sec ou humide

Thermoplastique rigide et translucide à base de PMMA (polyméthacrylate de méthyle) résistant aux UV, aux intempéries et aux agents chimiques. Adhésivable, découpable, et imprimable, il est un très bon support pour la signalétique et la décoration. Il est disponible dans de nombreux coloris et différentes opacités : transparent, diffusant, opaques-cent, fumé, fluorescent, opaque... Disponible en version classée M1 sur demande. Attention, les panneaux doivent être manipulés avec précaution pour éviter les rayures.

> Carton recyclé

- ▲ Recto-verso, découpable et pliable
- ▲ Entretien avec un chiffon sec

Fabriqués à 92% à partir de matières recyclées, le carton est la solution la plus écologique pour réaliser votre panneau. Composé d'une âme alvéolaire, recouverte par deux panneaux en carton blanc, il est imprimable recto-verso. Conseillé pour un usage intérieur, il se découpe, s'assemble et s'emboîte très simplement. Sa tranche visible d'une épaisseur de 10 ou 16 mm lui confère un aspect brut et naturel. Il est possible de recouvrir sa tranche avec une cornière en PVC, au détriment de son recyclage. Attention, l'humidité peut altérer le carton recyclé.

> Panneau alvéolaire en Polypropylène

- ▲ Economique, recto-verso, découpable, pliable et adhésivable
- ▲ Entretien avec un chiffon sec ou humide

Léger et opaque, ce panneau alvéolaire est la solution la plus économique pour vos signalétiques extérieures de courte durée. Fabriqué en Polypropylène, il résiste à l'humidité et est intégralement recyclable dans une filière classique. Proposé par défaut en coloris blanc, il est imprimable en recto-verso. Quatre épaisseurs sont proposés : 3, 3,5, 8 et 10 mm. Disponible en d'autres coloris sur demande. Il est intégralement recyclable.

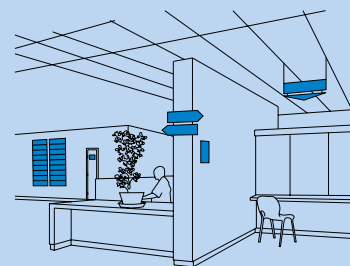

Pour une signalétique intérieure

- Le PVC expansé (recyclé ou non) pour une utilisation permanente.
- Le panneau alvéolaire en polypropylène pour une utilisation ponctuelle.

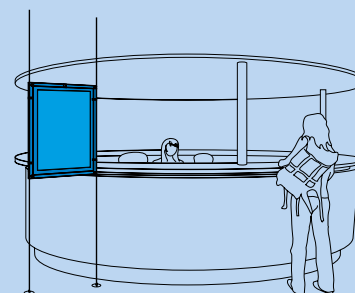

Pour un panneau d'information

- Le Plexi pour son esthétisme et sa transparence.

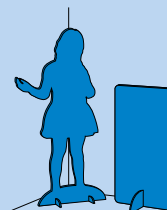

Pour une forme sur-mesure

- Le carton mousse pour son esthétisme.
- Le carton recyclé pour sa recyclabilité.



Pour une palissade

- Le Dilite® pour une palissade angulaire.
- Le panneau aluminium pour une palissade aux découpes spécifiques.

Pour réaliser votre panneautique, vous devez définir vos besoins en fonction des cinq points suivants :

1. Le type de découpe

Selon la forme que vous recherchez, nous vous conseillerons la (ou les matières) qui se découpent le plus facilement. En effet, les finitions de coupe varient selon s'il s'agit d'une forme rectangulaire ou d'une silhouette.

2. La rigidité

Les matières rigides proposées dans notre catalogue sont disponibles en plusieurs épaisseurs et offrent ainsi des niveaux de rigidité différents (du souple au résistant).

3. L'usage

Si votre panneautique est suspendue ou accrochée à l'intérieur d'un établissement recevant plus de 30 personnes, il est impératif de choisir une matière classée au feu M1. Cette norme ne concerne pas les panneaux posés au sol.

4. La qualité d'impression

Chaque matière absorbe les encres différemment et offre ainsi un rendu d'impression qui lui est propre. Si vous accordez de l'importance au rendu dans le temps, il est nécessaire de le préciser.

5. Le recyclage

Vous souhaitez une matière qui se recycle facilement pour réduire au maximum l'empreinte carbone de votre panneautique, demandez-nous conseil.

	Impression	Qualité d'impression	Utilisation	Résistance à l'eau	Classement au feu	Rigidité	Recyclage
PVC expansé	Recto/verso	★★★★★	Int/Ext	★★★★★	M1	★★★★★	★★★★
Panneau aluminium	Recto/verso	★★★★★	Int/Ext	★★★★★	M1	★★★★★	★
Dilite®	Recto	★★★★★	Int/Ext	★★★★★		★★★★	★
Carton mousse	Recto/verso	★★★★★	Int	★		★★	★
Plexiglass®	Recto	★★	Int/Ext	★★★		★★★★★	★★★★

Les solutions Développement Durable

	Impression	Qualité d'impression	Utilisation	Résistance à l'eau	Classement au feu	Rigidité	Recyclage
PVC expansé recyclé	Recto/verso	★★★★★	Int/Ext	★★★★★	M1	★★★★★	★★★★★
Carton recyclé	Recto/verso	★★★★	Int	★		★★★★★	★★★★★
Panneau alvéolaire en polypropylène	Recto/verso	★★★	Int/Ext	★★★★★		★★	★★★★★

Bien choisir votre support adhésif

> AD100

▲ Le plus économique

Destiné à un usage de courte durée, l'adhésif AD100 est adapté à la fois à une utilisation intérieure (jusqu'à 3 mois) et extérieure (1 mois). Proposé en deux finitions (opaque mat et opaque brillant), l'AD100 peut être recouvert d'un film de protection "anti-graffitis", pour faciliter son entretien. Il est également conseillé pour des autocollants de petites tailles à distribuer.

> AD110

▲ Pour les surfaces vitrées

L'adhésif AD110 se caractérise par sa structure micro-perforée, qui vous garantit une visibilité vers l'extérieur et une luminosité à l'intérieur de votre pièce. Recommandé pour une utilisation de courte durée en extérieur (1 mois) et en intérieur (3 mois), il peut être recouvert d'un film protecteur "anti-graffitis".

> AD150

▲ Repositionnable

Avec l'AD150, le risque de formation des bulles est quasi-impossible, car l'air s'évacue facilement grâce à de microscopiques canaux présents dans la couche adhésive. Il se repositionne ainsi pour un alignement parfait. Conseillé pour des affichages sur vitrines et fenêtres de courte durée, en intérieur (3 mois) comme à l'extérieur (1 mois). Il peut-être recouvert d'un film protecteur "anti-graffitis".

> AD200

▲ Recyclable et pour une courte durée

Un adhésif de courte durée facilement recyclable, composé d'oléfine (sans PVC).

> AD250

▲ Recyclable et repositionnable

L'AD250 est composé à 100% de polypropylène et se fixe grâce à des micro-ventouses. Cette spécificité en fait un adhésif repositionnable à l'infini sans laisser aucune trace. Il est intégralement recyclable.

> AD400

▲ Pour les murs rugueux

Spécialement conçu pour des surfaces non lisses, à l'intérieur comme à l'extérieur, l'AD400 est recommandé pour adhérer des murs sur une courte durée à l'extérieur (3 mois) et pendant une plus longue période à l'intérieur. Il peut être recouvert d'un film protecteur "anti-graffitis".

> AD500

▲ Pour les sols extérieurs

Elaboré pour adhérer sur des surfaces rugueuses comme le goudron, l'adhésif AD500 est recommandé pour un usage extérieur de courte durée. Protégé par un film protecteur "anti-dérapant", il est parfait pour adhérer tous les types de sols extérieurs. Existe aussi en version aluminium sans couche de protection (AD500 alu)

> AD600

▲ Pour les sols et pour une courte durée

Destiné uniquement à un usage intérieur et de courte durée, l'AD600 est recommandé pour adhérer des sols carrelés ou en parquets. Il est recouvert d'un film protecteur "anti-dérapant" et est conseillé pour une durée d'exposition d'environ 3 mois.

> AD700

▲ Pour les sols et pour une longue durée

L'adhésif AD700 se caractérise par sa résistance dans le temps et sa protection anti-dérapante. Il est recommandé pour adhérer des sols intérieurs sur une longue durée (de 9 à 12 mois).

> AD800

▲ Opaque et pour une longue durée

Très résistant, il vous garantit un maintien des couleurs année après année. Conseillé aussi bien pour un usage intérieur qu'extérieur, il est disponible en deux finitions (opaque mat et opaque brillant). Il peut-être vendu avec un film protecteur "anti-graffitis".

> AD850

▲ Transparent et pour une longue durée

Transparent, l'adhésif AD850 couvre vos vitres, fenêtres et pare-brises dans le temps. Très résistant, il est recommandé pour des usages de longue durée (plusieurs années), aussi bien intérieur qu'extérieur. Sa transparence vous garantit visibilité et luminosité dans la pièce. L'AD850 peut-être vendu avec un film protecteur "anti-graffitis".

> AD900

▲ Pour les objets et les véhicules

Grâce à son procédé de fabrication, l'AD900 s'adapte à tous les types de surface en épousant parfaitement les formes. Très résistant, il convient pour des adhésivages de longue durée. Un film protecteur "anti-rayures" préserve votre adhésif des différentes agressions extérieures.

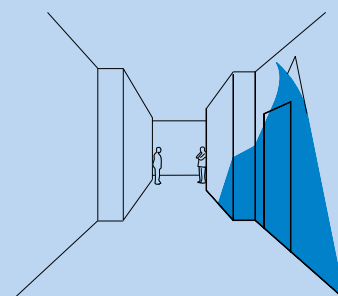

Pour adhérer un mur

- L'AD 150/200 sur un mur lisse.
- L'AD 400 sur un mur rugueux.

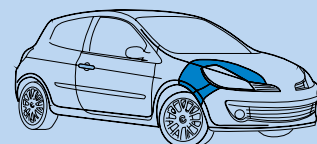

Pour adhérer un véhicule

- L'AD 900 pour sa capacité à recouvrir des surfaces courbes.

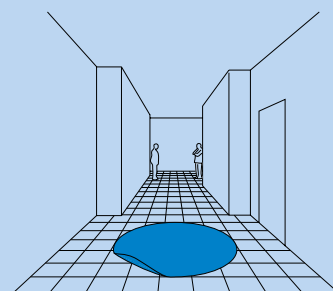

Pour adhérer un sol en intérieur

- L'AD 600 pour une utilisation de courte durée.
- L'AD 700 pour une utilisation de longue durée.

Doublet a sélectionné pour vous, une dizaine d'adhésifs différents pour répondre au mieux à chacun de vos projets. Pour vous guider, voici les six points à définir avant de choisir votre adhésif :

1. L'opacité / transparence

Il existe trois grandes familles d'adhésifs : les opaques (avec une colle grise au dos), les micro-perforés qui filtrent partiellement la lumière et les transparents, qui assurent une parfaite visibilité vers l'extérieur.

2. La durée d'utilisation

La durée d'utilisation (quelques jours, quelques mois...) est importante car elle influe sur le type de colle utilisée. Quand vous retirez votre adhésif, vous ne devez pas avoir de traces de colle.

3. La nature du support

Le choix de l'adhésif sera différent selon le support sur lequel il sera collé. Il est important de prendre en compte son aspect (lisse, rugueux...) pour faire un choix en adéquation avec vos besoins.

4. La finition

Outre le choix du mat ou brillant, vous pouvez opter pour l'application d'un film qui permet de protéger l'adhésif des rayures et des graffitis. Pour les adhésifs au sol, il existe un film de protection permettant également de limiter les dérapages.

5. La facilité de pose

Certains adhésifs ont des canaux pour évacuer l'air ou des micro-ventouses en lieu et place de la colle. Ils sont ainsi plus faciles à poser et parfois repositionnables.

6. L'empreinte DD

En fonction de leurs composants, certains adhésifs sont plus facilement recyclables. Aujourd'hui, nous allons plus loin et proposons des adhésifs exempts de PVC.

	Transparent	Opaque	Micro-perforé	Surface lisse	Surface rugueuse	Surface plane	Surface 3D	Courte durée	Longue durée	Pose facile
AD100		▲		▲		▲		▲		
AD110			▲	▲		▲		▲		
AD150		▲		▲		▲		▲		▲
AD400 (Mur)		▲			▲	▲		▲		
AD500 (Sol)		▲			▲	▲		▲		
AD600 (Sol)		▲		▲		▲		▲		
AD700 (Sol)		▲		▲		▲			▲	
AD800 (Mur intérieur)		▲		▲		▲			▲	
AD850	▲			▲		▲			▲	
AD900		▲		▲			▲		▲	

Les solutions Développement Durable

	Transparent	Opaque	Micro-perforé	Surface lisse	Surface rugueuse	Surface plane	Surface 3D	Courte durée	Longue durée	Pose facile
AD 200		▲		▲		▲		▲		
AD 250				▲		▲			▲	▲

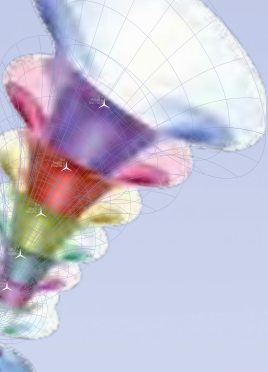

DOUBLET

CRÉATEUR d'ENTHOUSIASME

Glossaire

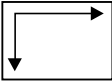
A5 Format 210 x 150 mm.	Polyéthylène Thermoplastique très résistant aux chocs, insensible aux solvants, non-conducteur.	Stratifié Plaque formée de strates de feuilles imprégnées de résine thermodurcissable et assemblées sous l'action de la chaleur et de la pression.	Laquage polyester Après avoir été poudré, le produit est passé au four afin de permettre la polymérisation. Les produits ainsi traités ont une meilleure tenue et une plus grande résistance à la corrosion.
A4 Format 210 x 297 mm.	Polyéthylène basse densité Thermoplastique souple.	Surmoulé Finition des chants de plateaux de tables et bureaux, par injection de résine polyuréthane. Excellente durabilité.	L'anodisation Traitement de surface qui permet de protéger une pièce en aluminium par oxydation anodique (couche électriquement isolante). Elle octroie aux matériaux une meilleure résistance à l'usure, à la corrosion et à la chaleur.
A3 Format 297 x 420 mm.	Polyéthylène haute densité Thermoplastique rigide.	Gainage (métal) : Il s'agit d'un traitement de surface de pièce en fil d'acier. La pièce préalablement chauffée, est trempée dans un bain de polyéthylène ou de rilsan en émulsion, puis séchée.	Inoxydable Matériau qui résiste à l'oxydation.
A2 Format 420 x 594 mm.	Tyvek® Matériau en polyéthylène indéchirable.	Galvanisation Traitement anticorrosion, par immersion de l'acier dans un bain de zinc en fusion. Protection des surfaces extérieures et intérieures. Assure une longévité et une résistance aux chocs et à l'abrasion.	Classement de résistance au Feu M0 : Incombustible M1 : Non-Inflammable M2 : Difficilement Inflammable M3 : Moyennement Inflammable M4 : Facilement Inflammable
A1 Format 594 x 841 mm.	Polypropylène Thermoplastique présentant des qualités supérieures aux polyéthylènes. Très rigide et résistant à la chaleur.	Électrozingage Traitement anticorrosion par immersion de l'acier dans un bain électrolytique chargé de sels de zinc. Protection des surfaces extérieures.	RAL® Nuancier de 156 cartes de teintes numérotées, permettant des assortiments exacts de peinture.
A0 Format 841 x 1189 mm.	Polystyrène Thermoplastique offrant une bonne rigidité mais une faible résistance aux chocs.	Zingage bichromatage Protection de l'acier contre l'oxydation par le dépôt de zinc et de sel de potassium. Ce traitement de surface est idéal pour une utilisation en extérieur.	Vitrophanie Étiquette autocollante qui s'applique sur une vitre et qui peut être lue par transparence.
ABS (Acrylonitrile - Butadiène - Styène) Thermoplastique alliant de remarquables qualités thermiques, mécaniques et électriques. Excellente résistance aux chocs.	Polystyrène choc Polystyrène dont la résistance aux chocs a été fortement améliorée.		
Format à la française 	Plexiglas® Matière plastique (polyméthacrylate de méthyle) dure, transparente, déformable à chaud, employée en particulier comme verre de sécurité.		
Format à l'italienne 	Méthacrylate Thermoplastique transparent présentant les mêmes propriétés que les ABS.		
Polycarbonate Thermoplastique rigide, offrant une excellente résistance aux chocs.	Méla miné Panneau de particules revêtu recto/verso de papier imprégné de résines thermodurcies.		

Achetez en toute sérénité, en comparant nos produits facilement.

1. Une aide au choix autour de 3 offres

ESSENTIEL

L'offre Essentiel

Vous cherchez un **produit simple, économique**, avec les principales caractéristiques et le minimum d'options. L'offre Essentiel est faite pour vous.

PRO

L'offre pro

Pour votre usage au quotidien, vous appréciez des produits de qualité au meilleur prix. Dans ce cas, l'offre Pro est votre repère.

EXPERT

L'offre Expert

Vous souhaitez des **produits de qualité, riches en options, pour une utilisation intensive**. N'attendez plus et suivez le picto «Expert».

2. Des spécificités mises en avant



Produit pliable



Installation facile, sans outils.



Produit empilable



Destiné aux personnes à mobilité réduite



Produit imprimable en recto-verso



Produit classé au feu M0 à M4

3. Des repères pour le recyclage

Repérez facilement la filière de recyclage de nos produits, grâce aux pictos numérotés suivants :



PET ou PETE Polyéthylène téréphtalate et Polyester



PE-HD Polyéthylène haute densité



PVC Polychlorure de Vinyle



PE-LD Polyéthylène basse densité



PP Polypropylène



PS Polystyrène



Autres ou O Autres matières plastiques ABS, acrylique, fibre de verre, nylon, polycarbonate, PLA...



PAP Carton



PAP Papier



FE Acier



ALU Aluminium



FOR Bois



FOR Liège



GL Verre

4. Des labels reconnus

Le Programme de Reconnaissance des Certifications Forestières ou PEFC



Label de certification européen visant à **contribuer à la gestion durable des forêts**. Apposé sur un produit en bois ou

à base de bois, il garantit que ce dernier est constitué d'au moins 70% de bois issu de forêts gérées de manière responsable.

FSC (Forest Stewardship Council)



Le label FSC assure un lien crédible entre **une production et une consommation responsables des**

produits issus de la forêt, au niveau international.

L'Oeko-Tex® Standard 100



Il certifie pour le grand public que **les textiles sont sans risques pour la santé**.

Le label GUT



Il assure que la production de tapis ou moquette ne comprend aucune substance toxique ou polluante. Les

émissions de COV et d'odeurs sont limitées au strict minimum. Enfin, les matières sont **recyclables**.

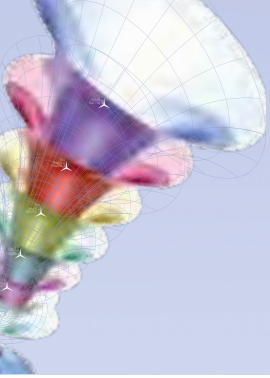

A votre service

▲ Logistique

Nous vous accompagnons dans la gestion de vos campagnes marketing et gérons vos envois sur différents sites en fonction de vos plans d'actions.

▲ Dispatch

Présents à l'international, nous pouvons assurer le dispatch de vos produits partout dans le monde, dans le respect de vos délais.

▲ Pose et dépose

Nous vous guidons dans le choix de solutions les mieux adaptées à vos contraintes d'installation. Nos experts, gèrent pour vous tous les types de pose, dans toutes les configurations possibles et imaginables des plus difficiles aux plus contraignantes.

▲ Maintenance

Sur simple demande, nous intervenons sur site afin d'assurer le suivi et la maintenance de votre matériel.

▲ Stockage

Optimisez la logistique de vos opération, stockez votre matériel dans nos entrepôts sécurisés, libérez-vous de toute contrainte.



A votre écoute

Pour vous conseiller et vous faciliter la prise de commande, nous vous proposons tous les moyens suivants :

▲ **Des chefs de projets à votre écoute** pour étudier vos projets : supports de communication, logistique événementielle, aménagement intérieur, grands équipements...

▲ **Des bureaux au plus près de vous** : nous disposons de filiales commerciales dans plusieurs pays européens et sur tout le territoire français (Ouest, Sud-Est, Île-de-France et Nord).

▲ **Commander par internet** : le plus large catalogue de produits Doublet est disponible 24h/24h toute l'année sur internet : www.doublet.fr

▲ **Commander par e-mail** : transmettez-nous vos demandes de devis et commandes par e-mail à l'adresse doublet@doublet.fr

▲ **Commander par téléphone** : nos assistantes commerciales sont à votre disposition tous les jours de la semaine de 8h30 à 18h30 pour répondre à vos questions et enregistrer vos commandes au **03.20.49.48.47**

▲ **Commander par fax** : renvoyez-nous vos bons de commande ou vos demandes de devis à n'importe quelle heure de la journée par fax au **03.20.49.48.88**



Se renseigner, commander, c'est simple !

CONSEILLERS TÉLÉPHONIQUE

Besoin de renseignements ?

De conseils ?

D'une prestation de pose ?...

Une équipe de conseillers téléphoniques est à **vos disposition pour répondre à vos questions du lundi au vendredi, de 8h30 à 18h30.**

DEVIS GRATUIT EN MOINS DE 48 H

Pour toute demande de devis standard, vous disposez d'une **estimation budgétaire à titre gratuit en moins de 48 heures.**

PROJETS SUR-MESURE

Parce que **Doublet est fabricant**, vous avez la possibilité de demander des **articles personnalisés sur-mesure** (couleurs, formes, dimensions, matériaux...).

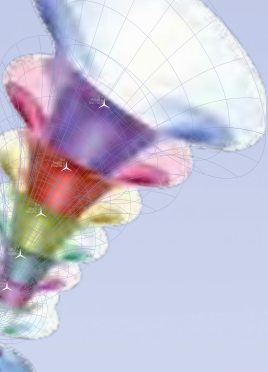

DOUBLET

CRÉATEUR d'ENTHOUSIASME

Pour vous repérer facilement

A	Abris fumeurs	231	Chaises pliantes	142 / 148	
	Abris voyageurs	230 / 235	Chariots et accessoires	278	
	Accessoires	227	Chariots et diables	166 / 198	
	Accessoires podiums	330	Chariots pour tables	153 / 166	
	Accessoires pour élection	216 / 217	Colliers de cérémonies	222	
	Adhésif sur-mesures	74	Communication au sol	104 / 105	
	Affichage électoral	214 / 215	Comptoirs d'accueil	91	
	Aménagements scéniques	340 / 345	Corbeilles	261 / 272	
	Arches gonflables	72 / 73	Couverture de podiums	331	
	Arches rigides	71			
	Assises pour tribune	348 / 349			
B	Bâches grand format	66 / 69	D	Dalles pododactiles	308
	Badges et bracelets	109		Dossards et chasubles	108
	Balisage	302 / 305		Drapeau de défilé	55
	Bancs	157		Drapeaux de l'Europe	15
	Bancs	256 / 261		Drapeaux de prestige	54 / 55
	Banderole modulaire	81		Drapeaux de sports et loisirs	58 / 59
	Banderoles	81		Drapeaux de table	56 / 57
	Bannières personnalisées	24 / 50		Drapeaux de table et fanions	111
	Barrière levante	312		Drapeaux français	12/1/2013
	Barrières	291 / 297		Drapeaux promotionnels	112 / 113
	Barrières d'accès	312 / 313	E	Echarpes et insignes	220 / 221
	Barrières de chantier	298 / 304		Ecusson	52
	Barrières de ville	247 / 255		Éléments de décoration	218 / 219
	Base à lester	124 / 126		Elevateur mobile	338
	Bases pour mât	38		En-têtes de stand	87
	Baudrier	55		Enseignes murales	51
	Bien aménager votre scène	339		Equipements de salle	199
	Bien choisir votre banderole	80		Equipements de stade	376 / 377
	Bien choisir votre barrière	290		Equipements pour cimetières	287
	Bien choisir votre drapeau promotionnel	112		Estrades	187
	Bien choisir votre guirlande	60		Europavillon	14
	Bien choisir votre mât	26 / 27		Event Flags	39 / 43
	Bien choisir votre pavoiement de rue	46		Extend flag	50
	Bien choisir votre plaque de rue	283	F	Fanions	111
	Bien choisir votre podium	320		Gonflables et magnets	110
	Bien choisir votre support adhésif	390 / 391	G	Grilles d'exposition	189 / 193
	Bien choisir votre support rigide	388 / 389		Guirlandes des nations	62
	Bien choisir votre support souple	386 / 387		Guirlandes festives	63
	Bien choisir votre support textile	384 / 385		Guirlandes France	61
	Bien choisir votre tente de réception	127	H	Habillage de barrières	82
	Bien choisir votre tente pliane	118 / 119		Hampe	54
	Bien choisir votre tribune	346 / 347		Haubanage	124
	Bien préparer vos fichiers d'impression	383	I	Inauguration	217
	Bornes et potelets	242 / 245		Insignes et cocardes	223
	Boutique Europe	14 / 19		Isoloirs	205 / 209
	Boutique France	12/1/2013			
C	Cendriers	268 / 270			
	Chaises non pliantes	135 / 139			

J	Jardinières	266 / 267
K	Kakémonos personnalisés	47
	Kit drapeaux façade	53
M	Manche à vent	44
	Mât acier cylindrique	34 / 35
	Mât aluminium conique	28 / 29
	Mât aluminium cylindrique	30 / 31
	Mât avec potence Elevator	35
	Mât double potence	36
	mât fibre de verre conique	32 / 33
	Mât lumineux	37
	Mâts fixes	29 / 37
	Mâts mobiles	39
	Mâts travers de rue	45
	Médailles	224 / 226
	Miroirs de voies	316
	Mobilier carton	90
	Moquette	104
	Murs d'image	97 / 101
N	Nappes	103
	Noeud frangé	55
O	Oriflamme des pays	16
	Oriflamme Europe	14
	Oriflamme France	120 / 125
P	Panneaux signalétique	75
	Parasols	76 / 77
	Pavillon de l'Europe	15
	Pavillon des pays européens	19
	Pavillon des provinces du monde	22 / 23
	Pavillon français	13
	Pavillons personnalisés	25
	Personnalisation de chaises	138 / 149
	Planchers	321 / 323
	Plaques de rue	282 / 285
	Podium mobile	333
	Podiums d'intérieur	334 / 338
	Podiums démontables	324 / 329
	Porte-bannière aluminium	51
	Porte-cycles	238 / 241
	Porte-drapeaux	52
	Porte-manteaux	188
	Porte-parapluies	188
	Portiques	314
	Poteau d'information	180
	Poteaux de guidage	169 / 178
	Potelet accessibilité	243
	Poubelles conteneurs	279
	Poubelles d'extérieur	271 / 273
	Présentoirs	180
	Protection pour arbres et poteaux	246

Protections de parking	315
Protections de site	310 / 311
Pupitres	181 / 184

R	Racks de rangement	162 / 167
	Rampes d'accès	309
	Revêtements de sol	198 / 199
	Ruban de balisage	81

S	Sacs	114
	Sangles murales	179
	Signalisation routière	280 / 282
	Socle	54
	Stand parapluie	98 / 99
	Structures gonflables	73
	Structures rigides	70 / 71
	Supports kakémonos	93 / 95
	Supports pour sacs	274 / 277
	Supports tablette	185
	Systèmes d'accroche	50
	Systèmes d'accroche	380 / 382
	Systèmes d'accroche Flexifix	49
	Systèmes d'accroche sur façade	52 / 53

T	Tables	153 / 161
	Tables de pique-nique	263 / 265
	Tapis de sol	105
	Tente imprimée	125
	Tentes de réception	124 / 133
	Tentes pliantes	120 / 125
	Textiles grand format	66
	Totems d'extérieur	84 / 85
	Totems d'intérieur	86
	Transat	76
	Tribunes couvertes	370 / 371
	Tribunes démontables	374 / 375
	Tribunes fixes extérieures	372 / 373
	Tribunes fixes intérieures	354 / 355
	Tribunes mobiles	349
	Tribunes télescopiques	356 / 369
	Tronc pour quête	227

U	Urnes	202 / 211
----------	-------	-----------

V	Vêtements personnalisés	106 / 107
	Vitrines d'extérieur	196 / 197
	Voirie	306 / 307

Drapeaux
et mâts
8 à 63

Supports de
communication
64 à 115

Tentes
et accueil
116 à 199

Elections
et cérémonies
200 à 227

Aménagements
urbains
228 à 287

Barrières
et sécurité
288 à 317

Podiums
et tribunes
318 à 378

Accessoires
de fixation
379 à 382

Toute notre expertise à votre service !

Conditions générales de vente

Vous déclarez avoir pris connaissance et accepté les présentes conditions générales de vente avant la passation de toute commande. Les présentes conditions régissent exclusivement les ventes de produits neufs effectuées par la SA Doublet.

Article 1 - PRIX

1- Les prix indiqués annulent et remplacent les prix figurant sur les catalogues précédents. Ils sont valables jusqu'à la prochaine mise à jour (sauf erreurs typographiques).

2- Les prix de nos produits sont indiqués en euros HT ; T.V.A. en sus ; hors participation aux frais de traitement et d'expédition. Seul le prix lors de la validation de la commande est contractuel.

3- Les frais de port indiqués sur les bons de commande du présent catalogue sont valables pour les expéditions suivant un délai habituel en France métropolitaine hors Corse et régions d'outre-mer, sauf pour les zones de moyenne et haute montagne. Pour les produits particulièrement pondéreux ou volumineux, signalés au catalogue le prix de la livraison fait l'objet d'un traitement spécifique au moment du devis.

4- Tout décolisage est soumis à une majoration tarifaire de 10 % du montant total H.T.

5- Toute demande de refacturation fera l'objet d'une majoration tarifaire forfaitaire fixée à 15 €.

En cas de paiement par chèque, la commande ne sera traitée qu'à réception du chèque.

Article 2 - COMMANDE

Par téléphone au **03 20 49 48 47** du lundi au vendredi de 8h30 à 18h30, sous réserve de confirmation écrite et au prix d'un appel non surtaxé depuis la France métropolitaine.

Par fax au **03 20 49 48 88**

Sur Internet : **www.doublet.fr**

Par courriel : **doublet@doublet.fr**

Les informations contractuelles sont présentées en langue française et feront l'objet d'une confirmation reprenant ces informations contractuelles au plus tard au moment de la validation de commande.

Article 3 - LIVRAISON

1- Les produits sont livrés à l'adresse de livraison que vous avez indiquée. Le vendeur ne peut être responsable du retard de livraison dû à une indisponibilité du client ou à une faute du transporteur.

2- Tout retard de livraison lié à des événements indépendants de la volonté du vendeur ne pourra entraîner la nullité de la commande ou engendrer la responsabilité du vendeur.

3- Lorsque vous commandez plusieurs produits en même temps et que ceux-ci ont des dates de livraison différentes, la date de livraison est basée sur la date la plus éloignée. Le vendeur se réserve toutefois la possibilité de fractionner les expéditions. Seuls les produits expédiés sont alors débités. Nous vous invitons également à appeler le Service clientèle pour toute question ou en cas de problème.

Réserves :

4- Les marchandises voyagent aux risques et périls de l'acheteur. L'attention du destinataire est attirée sur la nécessité de prendre toutes réserves contre le transporteur et ce, dans les délais prévus infra :

• A la réception de la marchandise, en contrôlant attentivement le(s) colis et en vérifiant le contenu en présence du transporteur avant de signer le bordereau de livraison.

• dans les trois jours suivant la livraison, en notifiant au transporteur par lettre recommandée avec accusé de réception des réserves qu'il peut avoir à formuler, suivie éventuellement d'une demande d'expertise.

• dans les mêmes délais, en demandant une expertise par convocation par lettre recommandée de toutes les parties susceptibles d'encourir une part de responsabilité.

5- Si le destinataire n'accomplit pas ces formalités dans les délais requis, tout recours contre la société Doublet sera rendu impossible.

Article 4 - PAIEMENT - DÉLAI DE RÉGLEMENT

1- Le paiement de vos achats s'effectue : par cartes bancaires, virement. En cas de paiement par chèque bancaire, celui-ci doit être émis par une banque domiciliée en France métropolitaine ou Monaco. L'encaissement du chèque est réalisé à sa réception.

2- Dans le cadre des marchés publics, le paiement s'effectuera selon les règles édictées par le Code des marchés publics et les règles de la comptabilité publique.

3- Sauf disposition contraire convenue entre les parties, le délai de règlement des sommes dues est fixé au trentième jour suivant la date de réception des marchandises ou de la prestation demandée. Conformément à l'article L.441-7 du Code de commerce, tout retard de paiement sera majoré d'un taux porté à 1,5 fois le taux légal en vigueur. Les pénalités de retard sont exigibles sans qu'un rappel soit nécessaire.

Sauf disposition contraire convenue entre les parties, le délai de règlement des sommes dues est fixé au trentième jour suivant la date de réception des marchandises ou de la prestation demandée. Conformément à l'article L.441-7 du Code de commerce, tout retard de paiement sera majoré du taux de pénalités de retard par défaut, soit le taux REFI de la BCE majoré de 10 points de pourcentage.

L'indemnité pour frais de recouvrement en cas de retard de paiement est fixée à 40 €, sauf frais supplémentaires.

Les pénalités de retard ainsi que l'indemnité pour frais de recouvrement sont exigibles sans qu'un rappel soit nécessaire. Toute annulation de commande, hors des délais légaux de rétractation, donnera lieu à la facturation par la société Doublet des frais occasionnés par cette annulation (frais de retour, frais d'étude, de conception, de stockage, perte à la revente, ...).

En cas de recours contentieux, tous les frais, charges et honoraires sont à la charge du débiteur. Il sera par ailleurs fait application d'une clause pénale de 15 % du montant principal TTC de la créance. Le montant des dommages et intérêts ne pourra pas être inférieur à 500 €.

Article 5 - RESERVE DE PROPRIETE

Il est convenu que les marchandises livrées et facturées au client restent la propriété de la société Doublet jusqu'à complet paiement de leur prix, en application de la loi n°80-335 du 12 mai 1980 et des articles 115 alinéas 2 et 122 de la loi n°85-98 du 25 janvier 1985.

Les ventes sont donc conclues avec réserve de propriété et le transfert de cette propriété n'intervient qu'après complet paiement du prix.

Le défaut de paiement pourra entraîner la revendication des marchandises.

Les acomptes éventuellement versés seront conservés pour indemniser la société Doublet des frais de récupération des marchandises et des éventuelles pertes à la revente.

Les dispositions ci-dessus ne font pas obstacle au transfert à l'acheteur des risques de perte ou de détérioration durant le transport et après la livraison des marchandises.

Article 6 - PROPRIÉTÉ INTELLECTUELLE

Les produits ne figurant pas au catalogue et issus d'une prestation personnalisée sont susceptibles d'être photographiés par la société Doublet pour alimenter son site internet, catalogue ou document interne. L'acheteur peut s'opposer à cette diffusion par demande écrite motivée.

Les produits proposés sont couverts par des brevets d'invention, modèles et marques. Tous les textes, commentaires, illustrations et images reproduits au catalogue sont réservés au titre du droit d'auteur ainsi qu'au titre de la propriété intellectuelle.

A ce titre et conformément aux dispositions du Code de la propriété intellectuelle, seule l'utilisation pour un usage privé, sous réserve de dispositions différentes voire plus restrictives du code de la propriété intellectuelle, est autorisée.

Toute autre utilisation est constitutive de contrefaçon et sanctionnée au titre de la propriété intellectuelle sauf autorisation préalable de la société Doublet.

Toute reproduction totale ou partielle du catalogue de la société est strictement interdite.

Article 7 - RESPONSABILITÉ

Les produits proposés sont conformes à la législation française en vigueur et aux normes applicables en France. La responsabilité du vendeur ne saurait être engagée en cas de non-respect de la législation du pays où le produit est livré.

Il vous appartient de vérifier auprès des autorités locales les possibilités d'importation ou d'utilisation des produits que vous envisagez de commander.

Les photos sont non contractuelles et communiquées à titre illustratif.

Nous vous invitons à vous reporter au descriptif de chaque produit pour en connaître les caractéristiques précises; et en cas de doute ou si vous souhaitez des renseignements complémentaires, n'hésitez pas à nous contacter.

En cas d'achats à titre professionnel, la société n'encourt aucune responsabilité pour tous dommages indirects du fait des présentes, perte d'exploitation, perte de profit, perte de change, dommages ou frais, qui pourraient survenir du fait de l'achat des produits.

La responsabilité de la société Doublet est, en tout état de cause, limitée au remboursement des marchandises vendues.

Article 8 - GARANTIE.

Les garanties sont applicables uniquement si l'acheteur a satisfait au préalable aux conditions de paiement.

Conformément aux dispositions légales en vigueur relatives à la conformité du bien au contrat, nous vous remboursons ou nous vous échangeons les produits apparemment défectueux ou ne correspondant pas à votre commande. Vous bénéficiez également de la garantie légale des vices cachés, et ce, conformément aux dispositions légales.

Article 9 - DROIT APPLICABLE - LITIGES

Le présent contrat est soumis à la loi française. En cas de contestation relative à des livraisons ou à leur règlement et ce quels que soient les conditions et le mode de paiement acceptés le Tribunal de commerce de Lille est seul compétent. Même en cas d'appel en garantie ou de pluralités de défendeurs. Cette clause attributive de juridiction n'est valable qu'à l'égard des partenaires commerçants. Sont seuls compétents les tribunaux français pour juger des litiges entre consommateurs et vendeur.

Article 10 - INFORMATIONS NOMINATIVES

Les informations et données vous concernant sont nécessaires à la gestion de votre commande et à nos relations commerciales. Elles peuvent être transmises aux sociétés qui contribuent à ces relations telles que celles chargées de l'exécution des services et commandes pour leur gestion, exécution, traitement et paiement. Ces informations et données sont également conservées à des fins de sécurité.

Conformément à la loi informatique et libertés du 6 janvier 1978, vous disposez d'un droit d'accès, de rectification et d'opposition aux données personnelles vous concernant.

Article 11 - INFORMATION COMPLEMENTAIRE RELATIVE AUX ACHATS EFFECTUES SUR INTERNET

Le client commandant à titre personnel par la voie électronique un produit standard dispose d'un délai de rétractation de 7 jours à compter de la réception de sa commande. Les frais de réexpédition sont à la charge du client. La société Doublet procédera au remboursement des produits sous 30 jours à compter de leur réception, par virement bancaire. Les prestations personnalisées ne permettent pas de bénéficier du droit de rétractation.

Hors cas de force majeure, pour les commandes d'un montant supérieur à 500 € TTC (hors port) passées par le site internet uniquement, un retard de livraison supérieur à 7 jours francs après la date de livraison indicative ouvre droit à une annulation de la commande sur simple demande. Doublet n'est tenue à aucun dédommagement complémentaire, pour quelque cause que ce soit.

En application de la Loi de Modernisation de l'Economie du 4 août 2008, il est possible de déroger contractuellement à ces présentes conditions générales de vente.

Siège Social et Usine

67, rue de Lille - 59 710 Avelin

Tél. : +33 (0)3 20 49 48 47 - Fax : +33 (0)3 20 49 48 88

Mail : doublet@doublet.fr

Doublet Ouest

Tél. : 02 99 30 10 24 - Fax : 02 99 30 10 67

Mail : rennes@doublet.fr

Doublet Centre

Tél. : 01 53 46 65 00 - Fax : 01 53 46 65 01

Mail : paris@doublet.fr

Doublet Sud

Tél. : 04 42 24 23 00 - Fax : 04 42 24 25 00

Mail : aix@doublet.fr



Le groupe **DOUBLET**

Siège social et usines
67, rue de Lille
59710 AVELIN
Tél. 03 20 49 48 47
Fax : 03 20 49 48 88
doublet@doublet.fr

Doublet sud
Tél. 04 42 24 23 00
Fax : 04 42 24 25 00
aix@doublet.fr

Doublet Ile de France
Tél. 01 53 46 65 00
Fax : 01 53 46 65 01
paris@doublet.fr

Doublet Ouest
Tél. 02 99 30 10 24
Fax : 02 99 30 10 67
rennes@doublet.fr

Allemagne Bofa-Doublet GmbH
RÖMERSTRASSE 303 - 305
D-53117 BONN
Tél. : 00 49 228 6834 - 0
Fax : 00 49 228 67 00 16
e-mail : info@bofa.de

USA EPS - Doublet
4690 JOLIET STREET
DENVER, CO 80239
Tél : 00 1 303 371 1717
Fax : 00 1 303 371 9149
e-mail : doublet@doublet.com

880 NORTH POINT STREET
SAN FRANCISCO, CA 94109
Tél : 00 1 415 822 1222
Fax : 00 1 415 822 1229

Espagne Doublet Ibérica S.A.
POL. IND. PLA DE LA BRUGUERA
CL DE LA GARROTXA, 131
08211 CASTELLAR DEL VALLÉS
BARCELONA
Tél. : 00 34 93 747 31 00
Fax : 00 34 93 747 10 47
e-mail : doublet@doublet.es

Portugal Doublet
RUA JOSÉ FERREIRA CLETO
N° 7, LOJA C
QUINTA DO CASTELO/PIRESCOXE
2695-417 SANTA IRIA DE AZOIA
Tél. : 00 351 21 956 99 26 / 29
Fax : 00 351 21 956 99 30
e-mail : doublet@iol.pt

Angleterre Doublet UK
BROMPTON HOUSE
97-99 KEW ROAD
RICHMOND TW9 2PN
Tél : 0208 940 1777
Fax : 0208 940 1666
e-mail : doublet@doublet.co.uk

Belgique Doublet
SIJSJESLAAN 33
3078 EVERBERG
Tél. : 00 32 2 521 61 21
Fax : 00 32 2 523 53 43

Pologne Doublet
UL. PIEKARSKA 86
43-300 BIELSKO BIALA
Tél. : 00 48 33 8 16 92 24
Fax : 00 48 33 8 16 92 30
e-mail : doublet@doublet.pl

DENVER / USA

POLOGNE

BELGIQUE

ANGLETERRE

PORTUGAL

ESPAGNE

ALLEMAGNE

AVELIN / SIÈGE SOCIAL

RENNES

PARIS

AIX EN PROVENCE

CONTACTEZ DIRECTEMENT L'ENSEMBLE
DES STRUCTURES DOUBLET DANS LE MONDE
SUR WWW.DOUBLET.COM

67, rue de Lille
59710 AVELIN
Tél. 03 20 49 48 47
Fax : 03 20 49 48 88
doublet@doublet.fr

**Siège social
et usines**

Tél. 04 42 24 23 00
Fax : 04 42 24 25 00
aix@doublet.fr

Doublet sud

Tél. 01 53 46 65 00
Fax : 01 53 46 65 01
paris@doublet.fr

Doublet Ile de France

Tél. 02 99 30 10 24
Fax : 02 99 30 10 67
rennes@doublet.fr

Doublet Ouest

Bofa-Doublet GmbH
RÖMERSTRASSE 303 - 305
D-53117 BONN
Tél. : 00 49 228 6834 - 0
Fax : 00 49 228 67 00 16
e-mail : info@bofa.de

Allemagne

EPS - Doublet
4690 JOLIET STREET
DENVER, CO 80239
Tél : 00 1 303 371 1717
Fax : 00 1 303 371 9149
e-mail : doublet@doublet.com

USA

880 NORTH POINT STREET
SAN FRANCISCO, CA 94109
Tél : 00 1 415 822 1222
Fax : 00 1 415 822 1229

Doublet Ibérica S.A.
POL. IND. PLA DE LA BRUGUERA
CL DE LA GARROTXA, 131
08211 CASTELLAR DEL VALLÉS
BARCELONA
Tél. : 00 34 93 747 31 00
Fax : 00 34 93 747 10 47
e-mail : doublet@doublet.es

Espagne

Doublet
RUA JOSÉ FERREIRA CLETO
N° 7, LOJA C
QUINTA DO CASTELO/PIRESCOXE
2695-417 SANTA IRIA DE AZÓIA
Tél. : 00 351 21 956 99 26 / 29
Fax : 00 351 21 956 99 30
e-mail : doublet@iol.pt

Portugal

Doublet
BROMPTON HOUSE
97-99 KEW ROAD
RICHMOND TW9 2PN
Tél : 0208 940 1777
Fax : 0208 940 1666
e-mail : doublet@doublet.co.uk

Angleterre

Doublet
SIJSJESLAAN 33
3078 EVERBERG
Tél. : 00 32 2 521 61 21
Fax : 00 32 2 523 53 43

Belgique

Doublet
UL. PIEKARSKA 86
43-300 BIELSKO BIALA
Tél. : 00 48 33 8 16 92 24
Fax : 00 48 33 8 16 92 30
e-mail : doublet@doublet.pl

Pologne

www.doublet.com

2014

x 0
y 84,825
z 627,362

x 0
y 41,469
z 454,629

x 0
y 21,648
z 329,599

x 0
y 9,750
z 226,127

x 0
y 3,123
z 144,047

x 0
y 0,49
z 82,729