



# RECUPERATION DES EAUX DE PLUIE

# RETENTION & INFILTRATION

1

## Programme 2023

Nos prix sont sujets à fluctuation. Nous vous recommandons de nous consulter avant l'établissement d'une offre.



NEW

NEW

2	◆ <b>Stockage et distribution</b>	Information sur les données de la calculation
3	◆ <b>Choix du produit</b>	Stockage, rétention ou infiltration
4	⇒ <b>RESERVOIR V INT / H INT</b>	Réservoirs verticaux et horizontaux d'intérieur (325 à 1600L)
5	⇒ <b>RESERVOIR V EXT / H EXT</b>	Réservoirs verticaux et horizontaux d'extérieur (450 à 3000L)
6	◆ <b>Eau de pluie</b>	Programme pour la récupération des eaux de pluie
7	⇒ <b>GLOBUS EQ</b>	Cuves équipées de récupération des eaux de pluie
8	⇒ <b>CUVE CARAT - CARAT XL</b>	Cuves à enterrer pour stockage (2700 à 10000L)
9	⇒ <b>CUVE CARAT XXL</b>	Cuves à enterrer pour stockage (16000 à 116000L)
10	⇒ <b>CUVE CARAT XXL 2D</b>	Cuves à enterrer pour stockage 2 dômes (22000 à 122000L)
11	⇒ <b>CUVE PLUS</b>	Cuves à enterrer en polyester, acier ou PE-HD
11	⇒ <b>CUVE POT</b>	Cuves à enterrer spécialement pour eau potable
12	⇒ <b>ACCES CARAT</b>	Accessoires pour cuves à enterrer CARAT
13	⇒ <b>ACCES CUVE</b>	Accessoires pour cuves et réservoirs
14	⇒ <b>CARAT HABITAT Piétons</b>	Kits récupération des eaux de pluie HABITAT piétons
15	⇒ <b>CARAT HABITAT TOP Piétons</b>	Kits récupération des eaux de pluie HABITAT TOP piétons
16	⇒ <b>CARAT HABITAT Véhicules</b>	Kits récupération des eaux de pluie HABITAT véhicules
17	⇒ <b>CARAT HABITAT TOP Véhicules</b>	Kits récupération des eaux de pluie HABITAT TOP véhicules
18	⇒ <b>AQUAPROF BASIC / TOP</b>	Gestionnaires de pilotage EN1717 « Basic » ou « Top »
19	⇒ <b>PILOTUS ACTIVE SWITCH</b>	Centrale de pilotage EN1717
19	⇒ <b>BASCULUS</b>	Kit bascule EN1717 réseau domestique
20	⇒ <b>KIT BASCULE PRO</b>	Kits bascule EN1717 réseau collectif, 1¼", 1½" ou 2"
21	⇒ <b>DMG+10</b>	Commande gestion de niveau
22	⇒ <b>DIVERTRON 1200 / 1200-X</b>	Pompes immergées automatiques avec grille ou raccord 1"
23	⇒ <b>FILTRE OPTIMAX - PANIER</b>	Filtres à enterrer, autonettoyants et à panier
24	⇒ <b>ACCES OPTIMAX</b>	Accessoires pour filtres Optimax
24	⇒ <b>FILTRE PN - 3P</b>	Panier filtrant & collecteur filtrant pour descentes de chéneau
25	◆ <b>Rétention &amp; Infiltration</b>	Information pour la rétention & l'infiltration
26	⇒ <b>CARAT RT / PLATINE RT</b>	Rétention avec cuve CARAT & PLATINE et régulateur de débit
27	⇒ <b>CARAT RTP</b>	Rétention Plus avec cuve CARAT et régulateur de débit
27	⇒ <b>TUNNEL 300 - TW</b>	Tunnel d'infiltration et d'épandage
28	⇒ <b>SAUL Rétention &amp; Infiltration</b>	Bassin de rétention et d'infiltration «SAUL»
29	⇒ <b>ECOBLOC</b>	Programme SAUL EcoBloc Inspect Flex, Maxx, Light et Vario



# STOCKAGE ET DISTRIBUTION

Il existe plusieurs modes de calcul pour définir le volume optimal d'un réservoir ou d'une cuve de stockage, pour l'eau de pluie ou de source, pour un usage domestique, agricole ou industriel:

Ces informations non exhaustives, permettront de regrouper les données de base:

- **Eau de pluie:**

- ◇ Valeur pluviométrique de la région en mm/an
- ◇ Surface de récolte (surface du toit)
- ◇ Type de toiture (toit plat, 2 pans, etc...)



Fiche calculation

- **Eau de source:**

- ◇ Débit de la source (valeur mini, moyenne)

- ◆ **Usage domestique:**

- ⇒ La consommation moyenne en eau par jour et par personne: 150 litres
- ⇒ Consommation annuelle des wc: 13500 litres x nb. d'habitant
- ⇒ Consommation annuelle du lave-linge: 5500 litres x nb. d'habitant
- ⇒ Consommation annuelle nettoyage externe: 2500 litres x nb. d'habitant
- ⇒ Consommation annuelle arrosage du jardin: 150 litres x surface en m<sup>2</sup>
- ⇒ Nombre d'habitants
- ⇒ Surface d'arrosage (jardin)

- ◆ **Usage agricole:**

- ⇒ Type d'animaux, nombre de têtes, nombre d'habitants, consommation annuelle

- ◆ **Usage industriel:**

- ⇒ Nombre d'unités sanitaire, consommation annuelle, nombre d'habitants

**D'autres données seront aussi nécessaires, par exemple:**

- > **Alimentation électrique et hydraulique**

- > Tension et puissance électrique à disposition
- > Dimensionnement des conduites hydrauliques, si existantes

- > **Solution enterrée**

- > Situation et type de terrain (plat ou en pente, nappe phréatique, etc...)
- > Distance entre cuve et local technique pour y installer une station de pilotage

- > **Solution entreposée en intérieur:**

- > Passage de porte
- > Dimensions du local

Merci de nous transmettre le maximum de données et vos besoins afin de vous proposer une solution efficace.



# STOCKAGE

Installation extérieure apparente



Installation intérieure apparente



Installation enterrable

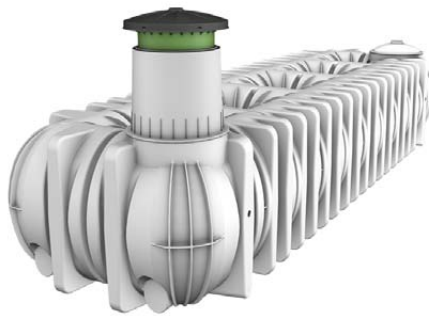

# RETENTION & INFILTRATION

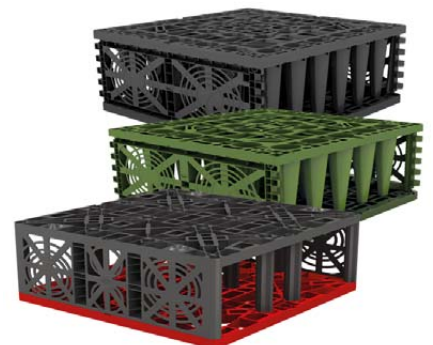



# RESERVOIR V INT

## RESERVOIRS VERTICAUX D'INTERIEUR POUR STOCKAGE EAU

Réservoir vertical en polyéthylène haute densité

**Plage d'utilisation:**

Qualité alimentaire  
Couvercle « trou d'homme » Ø 380mm  
Équipé d'une sortie basse pour vidange et pompage  
Parties planes disponibles sur chaque face, pouvant être percées pour la mise en place de traversées de paroi, de presse-étoupes pour câbles, etc...



Code article	Modèle	Capacité litres	Hauteur mm	Carré mm	Ø DNM	Poids kg
JE121 001	RS 325 V INT	325	860	780 x 780	1"	20
JE121 002	RS 550 V INT	550	1360	780 x 780	1¼"	30
JE121 003	RS 750 V INT	750	1660	780 x 780	2"	40
JE121 004	RS 1000 V INT	1000	2120	780 x 780	2"	60

# RESERVOIR H INT

## RESERVOIRS HORIZONTALS D'INTERIEUR POUR STOCKAGE EAU

Réservoir horizontal en polyéthylène haute densité

**Plage d'utilisation:**

Qualité alimentaire  
Couvercle « trou d'homme » Ø 380mm  
Équipé d'une sortie basse pour vidange et pompage  
Parties planes disponibles sur chaque face, pouvant être percées pour la mise en place de traversées de paroi, de presse-étoupes pour câbles, etc...



Code article	Modèle	Capacité litres	Longueur mm	Largeur mm	Hauteur mm	Ø DNM	Poids kg
JE122 001	RS1300 H INT	1300	1650	770	1250	2"	63

Réservoir horizontal en polyéthylène haute densité, avec renforts en acier galvanisé  
Résistant aux chocs et UV

**Plage d'utilisation:**

Qualité alimentaire.  
Couvercle « trou d'homme » Ø 400mm  
Possibilité de piquages sur parties planes du dôme  
Sortie en partie basse possible tarudée en 1¼"  
Utilisation possible en extérieur

**Modèle RS1600 EQ:**

Avec filtre dans le dôme, manchons entrée et trop-plein Ø 100mm et kit d'aspiration interne



Code article	Modèle	Capacité litres	Longueur mm	Largeur sans renforts mm	Largeur avec renforts mm	Hauteur avec dôme mm	Poids kg
JE123 002	RS1600 H INT	1600	1635	770	770	1770	118
JE123 003	RS1600EQ H INT	1600	1635	770	770	1770	128

JE123 999	KIT RS	Kit de couplage, livré avec tube et 2 raccords
-----------	--------	--





# RESERVOIR V EXT

## RESERVOIRS VERTICAUX D'EXTERIEUR POUR STOCKAGE EAU

Réservoir vertical pour l'extérieur en polyéthylène haute densité, résistant aux chocs et aux UV

**Plage d'utilisation:**

Qualité alimentaire.

Couvercle « trou d'homme » Ø 400mm

Manchon d'entrée et sortie Ø 100mm en partie haute



Code article	Modèle	Capacité litres	Hauteur mm	Ø mm	Poids kg
JE127 001	DV 1000 NJ	1000	1260	1100	45
JE127 002	DV 1500 NJ	1500	1560	1200	61

# RESERVOIR H EXT

## RESERVOIRS HORIZONTAUX D'EXTERIEUR POUR STOCKAGE EAU

Réservoir horizontal pour l'extérieur ou l'intérieur en polyéthylène haute densité, résistant aux chocs et aux UV

Excellente résistance mécanique

**Plage d'utilisation:**

Qualité alimentaire

Température max. du liquide: 35°C

Vanne ¼ de tour PVC taraudé

Couvercle à visser « trou d'homme »

Trappe de visite Ø130mm, pour les modèles CIT 1250, 1900 et 3000



Code article	Modèle	Capacité litres	Longueur mm	Largeur mm	Hauteur mm	Couvercle Ø mm	Vanne DN mm	Poids kg
JE132 001	CIT 450	450	1100	900	683	600	32	29
JE132 002	CIT 700	700	1100	900	890	600	32	33
JE132 003	CIT 1250	1250	1970	1030	1085	600	40	77
JE132 004	CIT 1900	1900	2100	1200	1275	600	40	97
JE132 005	CIT 3000	3000	2300	1430	1495	600	50	128





# Faites des économies en récupérant et stockant l'eau

## L'EAU N'EST PAS INÉPUISABLE. IL EST URGENT DE LA PRÉSERVER

Un utilisateur consomme en moyenne 150 litres d'eau par jour, ~50'000 litres/an.

Avec l'eau de récupération (eau de pluie, de source), vous pouvez économiser jusqu'à 50% de votre consommation en eau.

Il n'est pas nécessaire d'utiliser de l'eau potable pour arroser son jardin, laver sa voiture, alimenter ses toilettes ou le lave-linge.

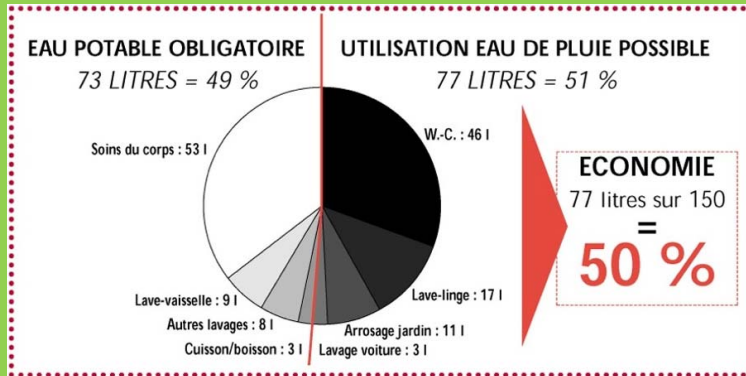

### L'eau de pluie:

- Incolore, claire, sans odeur
- Sans particules, ni traces de graisse
- Douce, sans calcaire
- pH neutre 6.2-8.7
- Qualité supérieure à celle relevée dans les eaux de lacs de baignade

## 2 gammes de produits domestiques pour répondre à vos besoins

### GLOBUS



4 cuves de 3000 à 8000 litres

### CARAT



28 cuves de 2700 à 122000 litres

Pour un usage industriel ou agricole, d'autres volumes sont disponibles  
**Contactez-nous, nous avons les produits adaptés**



# GLOBUS EQ

## CUVES EQUIPEES A ENTERRER POUR RECUPERATION EAU

Cuves de récupération des eaux pluviales  
**ENTIEREMENT EQUIPEES**, comprenant:

1. Cuve rotomoulée en polyéthylène
2. Couvercle ¼ de tour sur dôme
3. Tuyau d'entrée d'alimentation
4. Filtre interne amovible autonettoyant
5. Tuyau d'aspiration avec crépine flottante
6. Siphon
7. Tropic plein
8. Dispositif anti-remous
9. Autocollants « eau non potable »

Il reste à prévoir une **centrale de pilotage** ( voir les pages suivantes)  
et un filtre (chapitre CH10a)

La forme ainsi que l'épaisseur de la cuve autorisent son enfouissement même en présence d'une nappe phréatique dont le niveau ne dépasserait pas l'équateur de la cuve

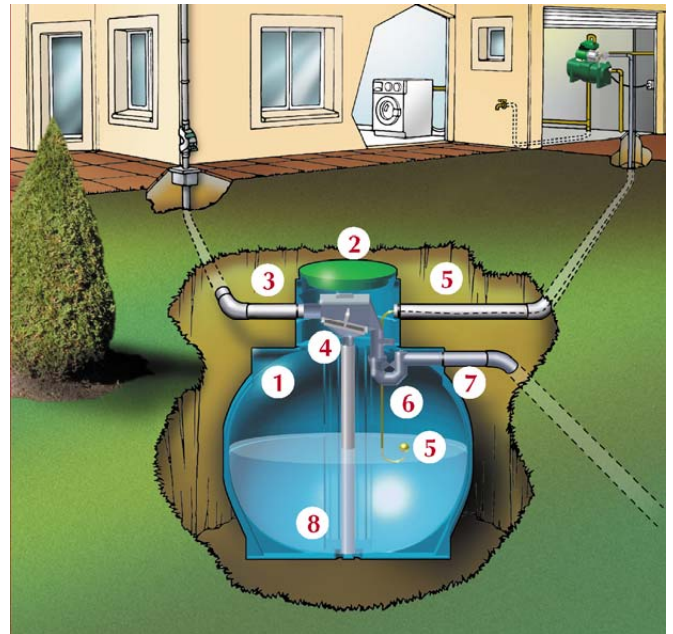

### Utiliser l'eau de pluie pour

- ⇒ Alimenter vos wc et votre lave-linge
- ⇒ Arroser votre jardin
- ⇒ nettoyer le véhicule

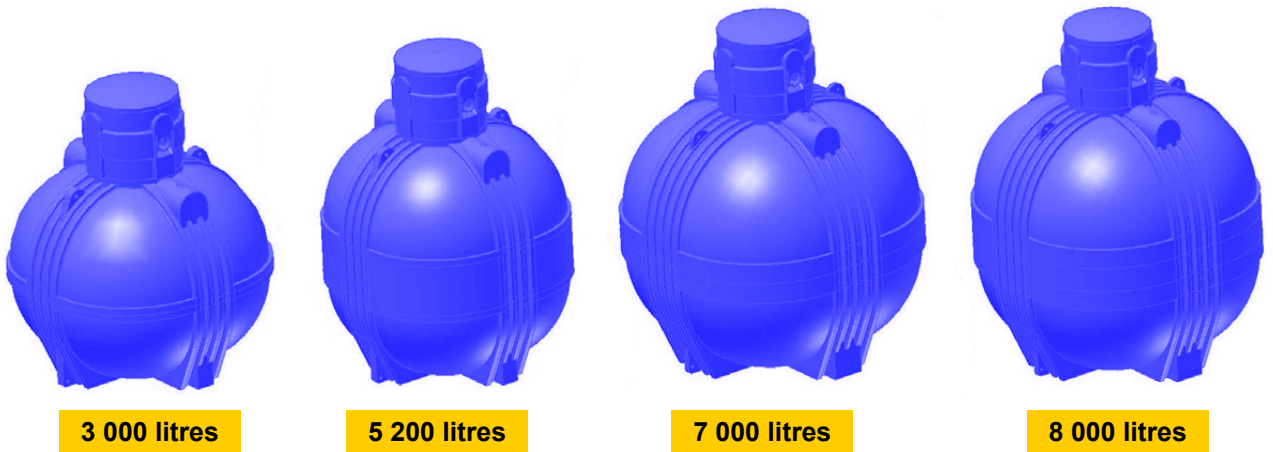

Code article	Modèle	Ø cuve mm	Hauteur mm	Hauteur entrée mm	Hauteur sortie mm	Ø trou d'homme mm	Capacité litres	Poids kg
JE145 003	GLOBUS 3000 EQ	1750	2060	1855	1735	640	3000	150
JE145 005	GLOBUS 5200 EQ	2200	2360	2125	2010	640	5200	201
JE145 007	GLOBUS 7000 EQ	2320	2670	2350	2030	640	7000	316
JE145 008	GLOBUS 8000 EQ	2320	2880	2560	2250	640	8000	363



# CUVE CARAT - CARAT XL

## CUVES A ENTERRER POUR STOCKAGE EAU

- ◆ Très bonne stabilité du produit
- ◆ Excellente cohésion d'assemblage
- ◆ Supporte un passage véhicule avec un couvercle en fonte ou béton
- ◆ Possibilité de poser la cuve dans la nappe phréatique
- ◆ Investissement rentabilisé avec une garantie de 25 ans sur la cuve
- ◆ Récupération des eaux de pluie pour le jardin ou l'habitat
- ◆ Plusieurs capacités de cuves à choix
- ◆ Système modulaire d'accessoires et de kits

- ⇒ 1 dôme
- ⇒ Raccords: 5x DN110 (1x arrivée, 1x évacuation, 3x gaine technique)
  - ⇒ *OPTION: pour CARAT XL 8500 & XL 10000 ==> DN160*
- ⇒ Hauteur de remblai maxi: 1500mm
- ⇒ Charge maxi par essieu:
  - ⇒ 2.2T avec couvercle fonte
  - ⇒ 8T avec couvercle béton
- ⇒ Charge maxi totale:
  - ⇒ 3.5T avec rehausse et couvercle fonte
  - ⇒ 12T avec rehausse et couvercle béton



Installation pour passage «piétons»

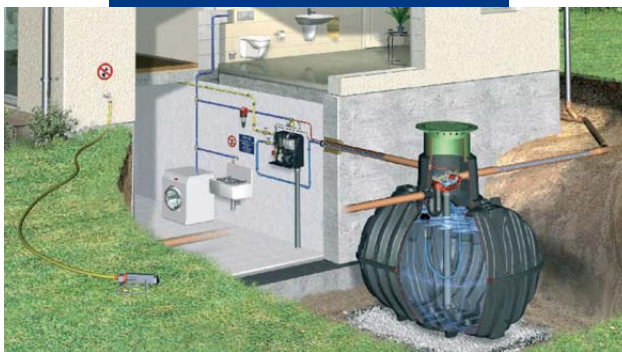

Installation pour passage «véhicules»



CARAT  
2700

CARAT  
3750

CARAT  
4800

CARAT  
6500

CARAT  
XL 8500

CARAT  
XL 10000

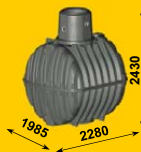

Code article	Modèle	Capacité litres	Haut. dôme mm	Ø int. dôme mm	Poids kg
JE149 001	CARAT 2700	2700	610	650	120
JE149 002	CARAT 3750	3750	610	650	150
JE149 003	CARAT 4800	4800	610	650	185
JE149 004	CARAT 6500	6500	610	650	220
JE149 008	CARAT XL 8500	8500	610	650	380
JE149 010	CARAT XL 10000	10000	610	650	455

Pose possible dans la nappe phréatique, jusqu'à l'équateur de la cuve

Pour CARAT : Hauteur de recouvrement entre 800mm - 1500mm

Pour CARAT XL: Hauteur de recouvrement entre 800mm - 1500mm





# CUVE CARAT XXL

## CUVES A ENTERRER POUR STOCKAGE EAU



- ◆ Très bonne stabilité du produit
- ◆ Excellente cohésion d'assemblage
- ◆ Supporte un passage véhicule avec un couvercle en fonte ou béton
- ◆ Possibilité de poser la cuve dans la nappe phréatique
- ◆ Investissement rentabilisé avec une garantie de 25 ans sur la cuve
- ◆ Récupération des eaux de pluie pour le jardin ou l'habitat
- ◆ Plusieurs capacités de cuves à choix
- ◆ Système modulaire d'accessoires et de kits

- ⇒ 1 dôme + 1 couvercle
- ⇒ Raccords: 5x DN160 (1x arrivée, 1x évacuation, 3x gaine technique)
- ⇒ Hauteur de remblai maxi: 1500mm
- ⇒ Charge maxi par essieu:
  - ⇒ 2.2T avec couvercle fonte
  - ⇒ 13.5T avec couvercle béton
- ⇒ Charge maxi totale:
  - ⇒ 3.5T avec rehausse et couvercle fonte
  - ⇒ 40T avec rehausse et couvercle béton

Code article	Modèle	Capacité litres	Long. mm	Larg. mm	Haut. avec dôme mm	Haut. dôme mm	Ø int. dôme mm	Poids kg
JE149 016	CARAT XXL 16000	16000	4530	2500	3160	610	650	750
JE149 036	CARAT XXL 36000	36000	9205	2500	3160	610	650	1585
JE149 046	CARAT XXL 46000	46000	11480	2500	3160	610	650	1975
JE149 056	CARAT XXL 56000	56000	13755	2500	3160	610	650	2360
JE149 066	CARAT XXL 66000	66000	16030	2500	3160	610	650	2750
JE149 076	CARAT XXL 76000	76000	18300	2500	3160	610	650	3140
JE149 086	CARAT XXL 86000	86000	20575	2500	3160	610	650	3525
JE149 096	CARAT XXL 96000	96000	22850	2500	3160	610	650	3915
JE149 806	CARAT XXL 106000	106000	25125	2500	3160	610	650	4305
JE149 816	CARAT XXL 116000	116000	27400	2500	3160	610	650	4690

Pose possible dans la nappe phréatique, jusqu'à l'équateur de la cuve. Hauteur de recouvrement entre 800mm - 1500mm



# CUVE CARAT XXL 2D

## CUVES A ENTERRER POUR STOCKAGE EAU

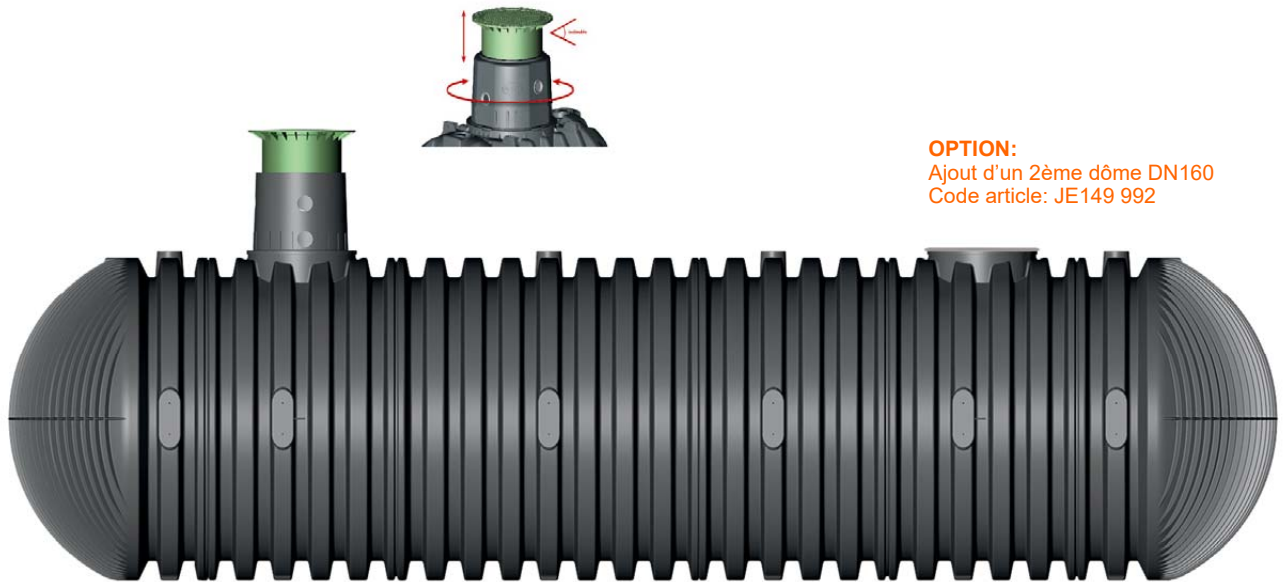

**OPTION:**  
Ajout d'un 2ème dôme DN160  
Code article: JE149 992

- ◆ Très bonne stabilité du produit
- ◆ Excellente cohésion d'assemblage
- ◆ Supporte un passage véhicule avec un couvercle en fonte ou béton
- ◆ Possibilité de poser la cuve dans la nappe phréatique
- ◆ Investissement rentabilisé avec une garantie de 25 ans sur la cuve
- ◆ Récupération des eaux de pluie pour le jardin ou l'habitat
- ◆ Plusieurs capacités de cuves à choix
- ◆ Système modulaire d'accessoires et de kits

- ⇒ 1 dôme + 1 couvercle
- ⇒ Raccords: 5x DN160 (1x arrivée, 1x évacuation, 3x gaine technique)
- ⇒ Hauteur de remblai maxi: 1500mm
- ⇒ Charge maxi par essieu:
  - ⇒ 2.2T avec couvercle fonte
  - ⇒ 13.5T avec couvercle béton
- ⇒ Charge maxi totale:
  - ⇒ 3.5T avec rehausse et couvercle fonte
  - ⇒ 40T avec rehausse et couvercle béton

Code article	Modèle	Capacité litres	Long. mm	Larg. mm	Haut. avec dôme mm	Haut. dôme mm	Ø int. dôme mm	Poids kg
JE149 022	CARAT XXL 22000 2D	22000	6140	2500	3160	610	650	1000
JE149 026	CARAT XXL 26000 2D	26000	7100	2500	3160	610	650	1100
JE149 032	CARAT XXL 32000 2D	32000	8415	2500	3160	610	650	1475
JE149 042	CARAT XXL 42000 2D	42000	10690	2500	3160	610	650	1865
JE149 052	CARAT XXL 52000 2D	52000	12965	2500	3160	610	650	2250
JE149 062	CARAT XXL 62000 2D	62000	15240	2500	3160	610	650	2640
JE149 072	CARAT XXL 72000 2D	72000	17510	2500	3160	610	650	3030
JE149 082	CARAT XXL 82000 2D	82000	19785	2500	3160	610	650	3415
JE149 092	CARAT XXL 92000 2D	92000	22060	2500	3160	610	650	3805
JE149 802	CARAT XXL 102000 2D	102000	24335	2500	3160	610	650	4190
JE149 812	CARAT XXL 112000 2D	112000	26610	2500	3160	610	650	4580
JE149 822	CARAT XXL 122000 2D	122000	28880	2500	3160	610	650	4970

Pose possible dans la nappe phréatique, jusqu'à l'équateur de la cuve. Hauteur de recouvrement entre 800mm - 1500mm



# CUVE PLUS

## CUVES A ENTERRER POUR STOCKAGE EAU

Vous cherchez une cuve, une citerne à enterrer en polyester, acier ou PE-HD, avec :

- Un volume important
- Des dimensions spéciales, sur-mesure, etc ...

Vous cherchez un partenaire pour votre projet, nous pouvons:

- Vous assister
- Gérer le concept

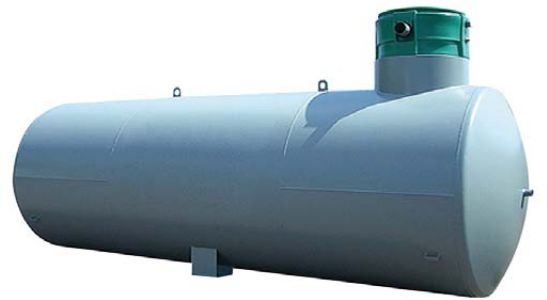

**Contactez-nous, nous avons la solution**

# CUVE POT

## CUVES A ENTERRER POUR STOCKAGE EAU POTABLE



**DIAMANT POT**



**CARAT POT XL & XXL**



**PLATINE POT**



**PLATINE POT XL & XXL**

**Volumes disponibles: 2'700 à 122'000 Litres**



# ACCES CARAT

## ACCESSOIRES POUR CUVES A ENTERRER CARAT

Code article	Modèle	Caractéristiques
JE149 101	MINI REHAUSSE TELESCOPIQUE + COUVERCLE PP	<b>Pour un passage piétons</b> Couvercle en PP vert, avec sécurité enfant Hauteur de la mini rehausse: 360mm Ø int: 600mm - Ø ext: 778mm Hauteur réglable: 140 à 340mm (réf: 240mm) Correction angulaire: max. 5°
JE149 104	REHAUSSE TELESCOPIQUE + COUVERCLE FONTE	<b>Pour un passage véhicules, 2.2T/essieu</b> Couvercle en fonte gris, avec sécurité enfant Hauteur de la rehausse: 476mm Ø int: 600mm - Ø ext: 850mm Hauteur réglable: 140 à 440mm (réf: 290mm) Correction angulaire: max. 5°
JE149 105	REHAUSSE TELESCOPIQUE pour couvercle béton	<b>Pour un passage camions, 8T/essieu</b> Joint d'étanchéité fourni Hauteur de la rehausse: 460mm Ø int: 600mm - Ø ext: 855mm Hauteur réglable: 140 à 440mm (réf: 290mm) Correction angulaire: max. 5° <b>!! sans couvercle ni anneau béton !! en suppl.</b>
JE149 107	RALLONGE	<b>Pour un passage piétons, véhicules, camions</b> Hauteur de la rallonge: 300mm Ø: 700mm Recoupable Hauteur de remblai jusqu'à 1500mm en utilisant la rallonge entre le dôme et la rehausse
JE149 111	PACK 1 DN110	<b>Pour une utilisation Jardin ou Habitat</b> 1 tuyau anti-remous avec sabot 1 siphon de trop-plein 1 coude PVC DN110
JE149 121	PACK 1 DN160	<b>Pour une utilisation Jardin ou Habitat</b> 1 tuyau anti-remous avec sabot 1 siphon de trop-plein 1 coude PVC DN160
JE149 112	PACK 2 DN110	<b>Pour une utilisation Jardin ou Habitat</b> Surface de toiture jusqu'à 350m <sup>2</sup> 1 filtre panier 1 tuyau anti-remous avec sabot 1 siphon de trop-plein 1 manchette de fixation 2 manchons DN110 - L. 150/250mm
JE149 122	PACK 2 DN160	<b>Pour une utilisation Jardin ou Habitat</b> Surface de toiture jusqu'à 750m <sup>2</sup> 1 filtre panier 1 tuyau anti-remous avec sabot 1 siphon de trop-plein 1 manchette de fixation 2 manchons DN160 - L. 150/250mm
JE149 113	PACK 3 DN110	<b>Pour une utilisation Jardin ou Habitat</b> Surface de toiture jusqu'à 350m <sup>2</sup> 1 filtre Optimax autonettoyant interne pour un pouvoir de récupération de ~95% 1 tuyau anti-remous avec sabot 1 manchette de fixation 2 manchons DN110 - L. 150/250mm
JE149 123	PACK 3 DN160	<b>Pour une utilisation Jardin ou Habitat</b> Surface de toiture jusqu'à 750m <sup>2</sup> 1 filtre Optimax autonettoyant interne pour un pouvoir de récupération de ~95% 1 tuyau anti-remous avec sabot 1 manchette de fixation 2 manchons DN160 - L. 150/250mm

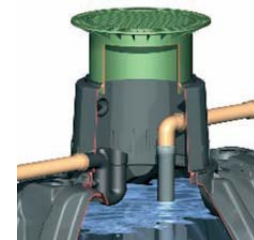
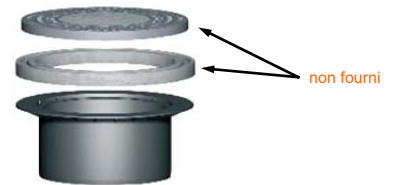





# ACCES CUVE

## ACCESSOIRES POUR CUVES ET RESERVOIRS

Code article	Modèle	Caractéristiques
JE152 001	SET DE TIRAGE 1"	Ensemble complet d'aspiration, composé: Tuyau de 3 mètres avec écrou tournant à joint et coude de sortie F 1", crépine maille fine, clapet anti-retour, flotteur avec anneau et attache
JE152 002	SET DE TIRAGE 1¼"	Ensemble complet d'aspiration, composé: Tuyau de 3 mètres avec écrou tournant à joint et coude de sortie F 1¼", crépine maille fine, clapet anti-retour, flotteur avec anneau et attache
JE153 001	CREPINE FLOTTEUR	Crépine maille fine, clapet anti-retour avec sortie 1" raccord tétine, flotteur avec anneau et attache
JE155 001	TRAVERSEE MM 1"	Traversée avec manchon M-M1" avec écrou et joint par exemple: Pour relier des cuves
JE157 002	TRAVERSEE PR ¾"	Traversée de paroi avec bouchon et joint plat M¾"
JE157 003	TRAVERSEE PR 1"	Traversée de paroi avec bouchon et joint plat M1"
JE157 004	TRAVERSEE PR 1¼"	Traversée de paroi avec bouchon et joint plat M1¼"
JE157 005	TRAVERSEE PR 1½"	Traversée de paroi avec bouchon et joint plat M1½"
JE157 006	TRAVERSEE PR 2"	Traversée de paroi avec bouchon et joint plat M2"
JE158 003	TRAVERSEE PR 1" SL	Traversée de paroi seule M1"
JE158 006	TRAVERSEE PR 2" SL	Traversée de paroi seule M2"
JE158 007	TRAVERSEE PR 2½" SL	Traversée de paroi seule M2½"
JE158 008	TRAVERSEE PR 3" SL	Traversée de paroi seule M3"
JE159 005	JOINT DN 50	Joint à lèvres pour manchons et tuyaux de Ø50mm Utiliser une scie cloche de Ø 54mm
JE159 004	JOINT DN 63	Joint à lèvres pour manchons et tuyaux de Ø63mm Utiliser une scie cloche de Ø 70mm
JE159 003	JOINT DN 75	Joint à lèvres pour manchons et tuyaux de Ø75mm Utiliser une scie cloche de Ø 79mm
JE159 001	JOINT DN 100	Joint à lèvres pour manchons et tuyaux de Ø100mm Utiliser une scie cloche de Ø 105mm
JE159 002	JOINT DN 110	Joint à lèvres pour manchons et tuyaux de Ø110mm Utiliser une scie cloche de Ø 114mm
JE159 102	SCIE CLOCHE Ø 114	Scie cloche Ø 114mm Pour joint à lèvres et tuyau Ø 110mm
JE160 001	ETIQUETTE EAU non potable	Etiquette autocollante avec pictogramme « EAU NON POTABLE » Format: 8 x 8cm Vendu par lot de 6 pièces





# CARAT KIT HABITAT PIETONS

## KITS COMPLETS RECUPERATION DES EAUX DE PLUIE



Installation pour passage «piétons»

Code article	Modèle
JE149 201	CARAT KIT HABITAT P2700
JE149 202	CARAT KIT HABITAT P3750
JE149 203	CARAT KIT HABITAT P4800
JE149 204	CARAT KIT HABITAT P6500
JE149 205	CARAT KIT HABITAT P8500
JE149 206	CARAT KIT HABITAT P10000



### Les kits sont composés:

1. Une cuve CARAT ou CARAT XL  
Contenance à choix de 2700 à 10000 litres  
N° JE149 001 à JE149 004, JE149 008 & JE149 010



2. Une mini rehausse  
Pour un passage piétons  
Hauteur réglable: 140 à 340mm (réf: 240mm)  
Couvercle en PP avec sécurité enfant  
N° JE149 101



3. Un pack 3  
à monter dans le dôme de la cuve Carat  
Avec filtre **Optimax** autonettoyant  
Tuyau anti-remous avec sabot, siphon, manchette, manchons DN110  
N° JE149 113



4. Un set de tirage  
Tuyau de 3 mètres avec écrou tournant, raccord 1"  
Crépine maille fine avec clapet anti-retour, flotteur avec anneau et attache  
N° JE152 001



5. Une centrale de Pilotage **PILOTUS ACTIVE SWITCH**  
Ensemble complet habitat, permettant le basculement automatique pour palier le manque d'eau de pluie  
Pompe DAB Active EI 30/50M, auto-amorçante, 230V-3.9A  
Réservoir disconnector, flotteur avec 20 mètres de câble  
N° JE171 001



6. Un filtre rinçable MEC1  
Raccords M-M1"  
Filtration 89µ  
Cartouche inox  
N° JE1002 002



7. Livraison en 2 étapes
  - ◆ Pos: 1, 2, 3 ==> par camion sur chantier, prévoir déchargement avec grue
  - ◆ Pos: 4, 5, 6 ==> par envoi postal

Autres configurations sur demande



# CARAT KIT HABITAT TOP PIETONS

## KITS COMPLETS RECUPERATION DES EAUX DE PLUIE



Installation pour passage «piétons»

Code article	Modèle
JE149 401	CARAT KIT HABITAT TOP P2700
JE149 402	CARAT KIT HABITAT TOP P3750
JE149 403	CARAT KIT HABITAT TOP P4800
JE149 404	CARAT KIT HABITAT TOP P6500
JE149 405	CARAT KIT HABITAT TOP P8500
JE149 406	CARAT KIT HABITAT TOP P10000



### Les kits sont composés:

1. Une cuve CARAT ou CARAT XL  
Contenance à choix de 2700 à 10000 litres  
N° JE149 001 à JE149 004, JE149 008 & JE149 010



2. Une mini rehausse  
Pour un passage piétons  
Hauteur réglable: 140 à 340mm (réf: 240mm)  
Couvercle en PP avec sécurité enfant  
N° JE149 101



3. Un pack 3  
à monter dans le dôme de la cuve Carat  
Avec filtre **Optimax** autonettoyant  
Tuyau anti-remous avec sabot, siphon, manchette, manchons DN110  
N° JE149 113



4. Un set de tirage  
Tuyau de 3 mètres avec écrou tournant, raccord 1"  
Crépine maille fine avec clapet anti-retour, flotteur avec anneau et attache  
N° JE152 001



5. Un gestionnaire de pilotage **AQUAPROF TOP**  
Ensemble complet habitat, permettant le basculement automatique pour palier le manque d'eau de pluie, visualisation du niveau d'eau  
Pompe DAB Euroinox 40/50M, auto-amorçante, 230V-5.3A  
Réservoir disconnecteur, capteur de pression avec 20 mètres de câble  
N° JE174 001



6. Un filtre rinçable MEC1  
Raccords M-M1"  
Filtration 89µ  
Cartouche inox  
N° JE1002 002



7. Livraison en 2 étapes
  - ◆ Pos: 1, 2, 3 ==> par camion sur chantier, prévoir déchargement avec grue
  - ◆ Pos: 4, 5, 6 ==> par envoi postal

Autres configurations sur demande



# CARAT KIT HABITAT VEHICULES

## KITS COMPLETS RECUPERATION DES EAUX DE PLUIE



Installation pour passage «véhicules»

Code article	Modèle
JE149 301	CARAT KIT HABITAT V2700
JE149 302	CARAT KIT HABITAT V3750
JE149 303	CARAT KIT HABITAT V4800
JE149 304	CARAT KIT HABITAT V6500
JE149 305	CARAT KIT HABITAT V8500
JE149 306	CARAT KIT HABITAT V10000



### Les kits sont composés:

1. Une cuve CARAT ou CARAT XL  
Contenance à choix de 2700 à 10000 litres  
N° JE149 001 à JE149 004, JE149 008 & JE149 010



2. Une rehausse  
Pour un passage véhicules jusqu'à 2.2T  
Hauteur réglable: 140 à 440mm (réf: 290mm)  
Couvercle en fonte avec sécurité enfant  
N° JE149 104



3. Un pack 3  
à monter dans le dôme de la cuve Carat  
Avec filtre **Optimax** autonettoyant  
Tuyau anti-remous avec sabot, siphon, manchette, manchons DN110  
N° JE149 113



4. Un set de tirage  
Tuyau de 3 mètres avec écrou tournant, raccord 1"  
Crépine maille fine avec clapet anti-retour, flotteur avec anneau et attache  
N° JE152 001



5. Une centrale de Pilotage **PILOTUS ACTIVE SWITCH**  
Ensemble complet habitat, permettant le basculement automatique pour palier le manque d'eau de pluie  
Pompe DAB Active EI 30/50M, auto-amorçante, 230V-3.9A  
Réservoir disconnector, flotteur avec 20 mètres de câble  
N° JE171 001



6. Un filtre rinçable MEC1  
Raccords M-M1"  
Filtration 89µ  
Cartouche inox  
N° JE1002 002



7. Livraison en 2 étapes
  - ◆ Pos: 1, 2, 3 ==> par camion sur chantier, prévoir déchargement avec grue
  - ◆ Pos: 4, 5, 6 ==> par envoi postal

Autres configurations sur demande





# CARAT KIT HABITAT TOP VEHICULES

## KITS COMPLETS RECUPERATION DES EAUX DE PLUIE



Installation pour passage «véhicules»

Code article	Modèle
JE149 501	CARAT KIT HABITAT TOP V2700
JE149 502	CARAT KIT HABITAT TOP V3750
JE149 503	CARAT KIT HABITAT TOP V4800
JE149 504	CARAT KIT HABITAT TOP V6500
JE149 505	CARAT KIT HABITAT TOP V8500
JE149 506	CARAT KIT HABITAT TOP V10000



### Les kits sont composés:

1. Une cuve CARAT ou CARAT XL  
Contenance à choix de 2700 à 10000 litres  
N° JE149 001 à JE149 004, JE149 008 & JE149 010



2. Une rehausse  
Pour un passage véhicules jusqu'à 2.2T  
Hauteur réglable: 140 à 440mm (réf: 290mm)  
Couvercle en fonte avec sécurité enfant  
N° JE149 104



3. Un pack 3  
à monter dans le dôme de la cuve Carat  
Avec filtre **Optimax** autonettoyant  
Tuyau anti-remous avec sabot, siphon, manchette, manchons DN110  
N° JE149 113



4. Un set de tirage  
Tuyau de 3 mètres avec écrou tournant, raccord 1"  
Crépine maille fine avec clapet anti-retour, flotteur avec anneau et attache  
N° JE152 001



5. Un gestionnaire de pilotage **AQUAPROF TOP**  
Ensemble complet habitat, permettant le basculement automatique pour palier le manque d'eau de pluie, visualisation du niveau d'eau  
Pompe DAB Euroinox 40/50M, auto-amorçante, 230V-5.3A  
Réservoir disconnecteur, capteur de pression avec 20 mètres de câble  
N° JE174 001



6. Un filtre rinçable MEC1  
Raccords M-M1"  
Filtration 89µ  
Cartouche inox  
N° JE1002 002



7. Livraison en 2 étapes
  - ◆ Pos: 1, 2, 3 ==> par camion sur chantier, prévoir déchargement avec grue
  - ◆ Pos: 4, 5, 6 ==> par envoi postal

**Autres configurations sur demande**



# AQUAPROF BASIC

## GESTIONNAIRE DE PILOTAGE POUR RECUPERATION DES EAUX

Le gestionnaire AQUAPROF BASIC est une unité de commande complète pour un système de récupération d'eau de pluie. Avec son microprocesseur, il surveille, contrôle et commande l'ensemble de l'installation, garantissant ainsi une sécurité d'exploitation constante.

- Console murale carénée en polyéthylène recyclable
- Equipé avec une pompe **DAB EUROINOX EI 30/50M**, auto-amorçante, 230V-0.55kW-3.9A
- Un cerveau électronique de gestion automatique
- Un flotteur de niveau avec 20 mètres de câble
- Une vanne 3 voies
- Un réservoir disconnecteur
- Encombrement: L 750 x l 290 x H 850mm

⇒ **Conforme EN 1717 - SSIGE**

⇒ **Disconnexion à écoulement libre, avec surverse type AB**



Code article	Modèle
JE174 003	AQUAPROF BASIC

Débit m <sup>3</sup> /h	0	0.6	1.2	1.8	2.4	3.0
H mCE	42	40	38	36	34	30

# AQUAPROF TOP

## GESTIONNAIRE DE PILOTAGE POUR RECUPERATION DES EAUX

Le gestionnaire AQUAPROF TOP est une unité de commande complète et puissante pour un système de récupération d'eau de pluie. Avec son microprocesseur, il surveille, contrôle et commande l'ensemble de l'installation, garantissant ainsi une sécurité d'exploitation constante.

- Console murale carénée en polyéthylène recyclable
- Equipé avec une pompe **DAB EUROINOX EI 40/50M**, auto-amorçante, 230V-0.75kW-5.3A
- Un cerveau électronique de gestion automatique
- Un capteur de niveau électronique avec 20 mètres de câble
- **Visualisation du niveau d'eau en % par leds**
- Une vanne 3 voies
- Un réservoir disconnecteur
- Encombrement: L 750 x l 290 x H 850mm

⇒ **Conforme EN 1717 - SSIGE**

⇒ **Disconnexion à écoulement libre, avec surverse type AB**



Débit m <sup>3</sup> /h	0	0.6	1.2	1.8	2.4	3.0	3.6	4.2
H mCE	58	55	53	50	47	43	36	28

Code article	Modèle
JE174 001	AQUAPROF TOP





# PILOTUS ACTIVE SWITCH

## CENTRALE DE PILOTAGE POUR RECUPERATION DES EAUX

La centrale PILOTUS ACTIVE SWITCH est une unité de commande complète pour un système de récupération d'eau de pluie, type habitat. Son système permet de palier le manque d'eau de pluie en commutant automatiquement vers l'eau du réseau.

- Console murale
- Equipé avec une pompe **DAB EUROINOX EI 30/50M**, auto-amorçante, 230V-0.55kW-3.9A
- Un flotteur de niveau avec 20 mètres de câble
- Une vanne 3 voies
- Un réservoir disconnecteur
- Encombrement: L 650 x l 260 x H 731.5mm

⇒ **Conforme EN 1717 - SSIGE**

⇒ **Disconnexion à écoulement libre, avec surverse type AB**

Débit m³/h	0	0.6	1.2	1.8	2.4	3.0
H mCE	42	40	38	36	34	30



Code article	Modèle
JE171 001	PILOTUS ACTIVE SWITCH

# BASCULUS

## KIT BASCULE RESEAU DOMESTIQUE

Kit permettant d'alimenter l'installation en eau du réseau pour pallier le manque d'eau de pluie.

- Flotteur de niveau avec 20 mètres de câble
- Electrovanne 3 voies
- Réservoir de ~15 litres équipé d'un robinet à flotteur
- *A installer avec un système de pompage automatisé (non fourni)*
- Encombrement: L 660 x l 240 x H 450

⇒ **Conforme EN 1717**

⇒ **Disconnexion à écoulement libre, avec surverse type AB**

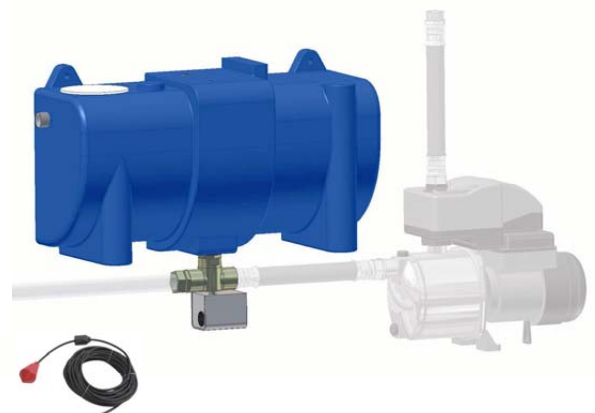

Code article	Modèle
JE175 001	BASCULUS



# KIT BASCULE PRO

## KIT BASCULE RESEAU COLLECTIF

Kit permettant d'alimenter pour une distribution en 1¼", 1½" ou 2", l'installation en eau du réseau pour palier le manque d'eau de pluie

- Arrivée du réseau raccord en M1¼", gérée par un robinet flotteur
- Trop plein de sécurité, raccord en M1¼" ou M2"
- Electrovanne 3 voies, tension 230V, raccords 1¼", 1½" ou 2", selon modèle choisi
- Réservoir disconnecteur en PE de ~300 litres avec trou d'homme Ø 380mm et couvercle
- *A installer avec un système de pompage automatisé (non fourni)*
- Prévoir pour l'actionnement de l'électrovanne via l'eau du réseau ou l'eau de pluie un ou deux flotteurs de niveau. (voir chapitre 8)
- Encombrement: L 780 x l 900 x H 800mm

⇒ **Conforme EN 1717**

⇒ **Disconnexion à écoulement libre, avec surverse type AB**

Code article	Modèle
AB175 111	KIT BASCULE PRO 1¼"
AB175 101	KIT BASCULE PRO 1½"
AB175 102	KIT BASCULE PRO 2"







# DMG+10

## COMMANDE GESTION DE NIVEAU

Le coffret de commande DMG+10, permet le maintien d'un niveau d'eau permanent dans une cuve. Ce niveau, à partir duquel est déclenché le remplissage, est déterminé par un capteur de pression positionné en fond de cuve

Le coffret DMG+10 doit être associé à une électrovanne NF 2 voies en tension 24Vac, qui à l'ouverture, déclenche le remplissage de la cuve à partir d'un réseau public

Ce dispositif permet de maintenir un niveau d'eau suffisant dans la cuve de récupération des eaux de pluie pour assurer une continuité de l'installation d'alimentation des wc, lave-linge, arrosage, etc...



- Interrupteur: marche-arrêt
  - Capteur de pression, câble de 10 mètres
  - Voyant à 5 leds du niveau de remplissage
  - Voyant de présence tension
  - Voyant de remplissage
  - Voyant de défaut capteur
  - Commutateur sécurité anti-débordement
  - Protection par fusible des circuits primaires (électronique: F160mA - électrovanne: F630mA)
  - Borne de sortie 24Vac-15Va pour électrovanne
  - Borne de sortie pour contact sec max. 3A résistif
  - Alimentation 230Vac
  - Protection coffret: IP55
  - Encombrement: L 175 x l 125 x Ep 75mm
- ⇒ *Electrovanne à commander séparément*

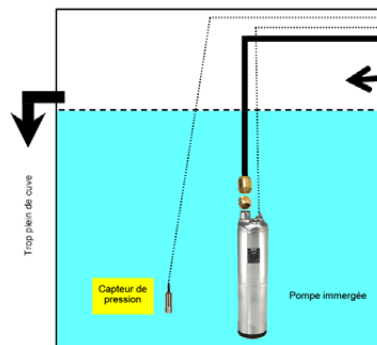
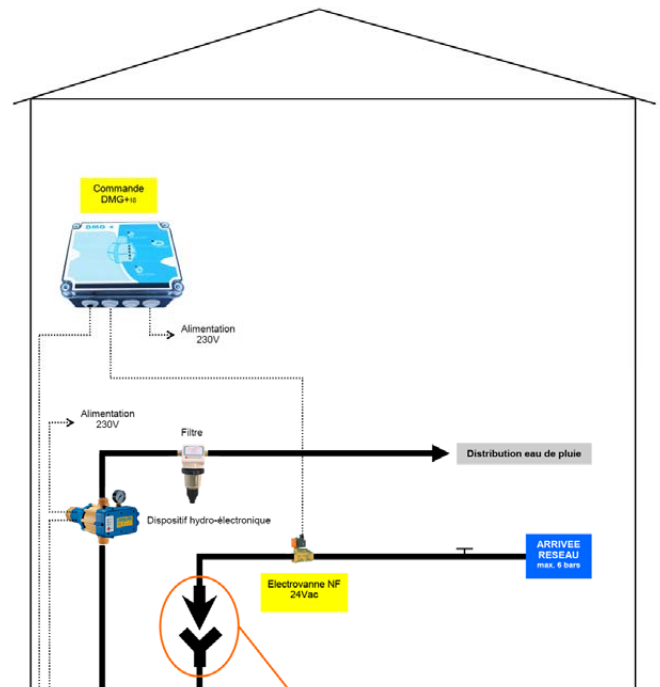

Code article	Modèle
JE873 010	DMG+10



# DIVERTRON 1200

## POMPE IMMERGEE AUTOMATIQUE



Pompe immergée entièrement automatique avec système électronique intégré qui commande l'arrêt et le démarrage de la pompe et la protège contre la marche à sec  
Idéale pour l'arrosage et la distribution d'eau depuis une cuve

- Système de gestion électronique
- Protection contre la marche à sec
- Raccordement de refoulement: F1"
- Clapet de retenue intégré
- Installation submersible: verticale, fixe ou portable
- Liquide pompé: propre, sans corps solides ou abrasifs, non agressifs
- Température du liquide: 2°C à 35°C
- Tension: 230V - 0.75kW - 4.8A
- Câble d'alimentation: 15 mètres
- Encombrement: Ø 150mm x 480mm
- Poids: ~11.3kg



Code article	Modèle
JE178 001	DIVERTRON 1200

⇒ Grille d'aspiration

Débit m³/h	0.6	1.2	1.8	3.0	3.6	4.2
H mCE	43	39	36	27	22	17

# DIVERTRON 1200-X

## POMPE IMMERGEE AUTOMATIQUE

Pompe immergée entièrement automatique avec système électronique intégré qui commande l'arrêt et le démarrage de la pompe et la protège contre la marche à sec  
Idéale pour l'arrosage et la distribution d'eau depuis une cuve

- Système de gestion électronique
- Protection contre la marche à sec
- Raccordement de refoulement: F1"
- Clapet de retenue intégré
- Installation submersible: verticale, fixe ou portable
- Liquide pompé: propre, sans corps solides ou abrasifs, non agressifs
- Température du liquide: 2°C à 35°C
- Tension: 230V - 0.75kW - 4.8A
- Câble d'alimentation: 15 mètres
- Encombrement: Ø 150mm x 480mm
- Poids: ~11.5kg



Code article	Modèle
JE178 002	DIVERTRON 1200-X

⇒ Raccord d'aspiration: F1"

Débit m³/h	0.6	1.2	1.8	3.0	3.6	4.2
H mCE	43	39	36	27	22	17



# FILTRE OPTIMAX

## FILTRES A ENTERRER AUTONETTOYANTS

Filtre autonettoyant à enterrer, jusqu'à 95% de récupération

Code article	Modèle	Caractéristiques
JE180 001	FILTRE OPTIMAX HAB P	En PP, passage piétons Pour surface de toiture: - DN110 jusqu'à 350m <sup>2</sup> - DN160 jusqu'à 750m <sup>2</sup> Haut. enfouissement: de 580 à 1050mm
JE180 005	FILTRE OPTIMAX BAT P	En PP, passage piétons Pour surface de toiture: - DN160 jusqu'à 750m <sup>2</sup> - DN200 jusqu'à 1500m <sup>2</sup> Haut. enfouissement: de 733 à 1320mm
JE180 002	FILTRE OPTIMAX HAB V	En fonte, passage véhicules 2.2T/essieu Pour surface de toiture: - DN110 jusqu'à 350m <sup>2</sup> - DN160 jusqu'à 750m <sup>2</sup> Haut. enfouissement: de 580 à 1050mm
JE180 006	FILTRE OPTIMAX BAT V	En fonte, passage véhicules 2.2T/essieu Pour surface de toiture: - DN160 jusqu'à 750m <sup>2</sup> - DN200 jusqu'à 1500m <sup>2</sup> Haut. enfouissement: de 733 à 1320mm

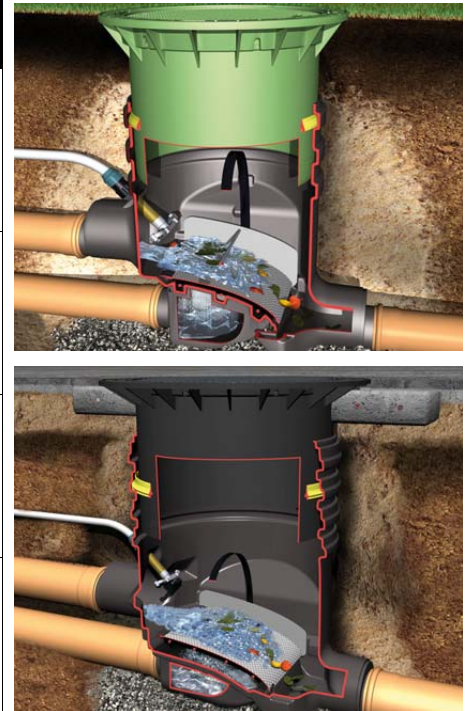

# FILTRE PANIER

## FILTRES A ENTERRER A PANIER

Filtre panier à enterrer, avec mailles fines

Code article	Modèle	Caractéristiques
JE180 011	FILTRE PANIER HAB P	En PP, passage piétons Pour surface de toiture: - DN110 jusqu'à 350m <sup>2</sup> - DN160 jusqu'à 500m <sup>2</sup> Haut. enfouissement: de 600 à 1050mm
JE180 015	FILTRE PANIER BAT P	En PP, passage piétons Pour surface de toiture: - DN160 jusqu'à 750m <sup>2</sup> - DN200 jusqu'à 1200m <sup>2</sup> Haut. enfouissement: de 733 à 1270mm
JE180 012	FILTRE PANIER HAB V	En fonte, passage véhicules 2.2T/essieu Pour surface de toiture: - DN110 jusqu'à 350m <sup>2</sup> - DN160 jusqu'à 500m <sup>2</sup> Haut. enfouissement: de 600 à 1050mm
JE180 016	FILTRE OPTIMAX BAT V	En fonte, passage véhicules 2.2T/essieu Pour surface de toiture: - DN160 jusqu'à 750m <sup>2</sup> - DN200 jusqu'à 1200m <sup>2</sup> Haut. enfouissement: de 733 à 1270mm

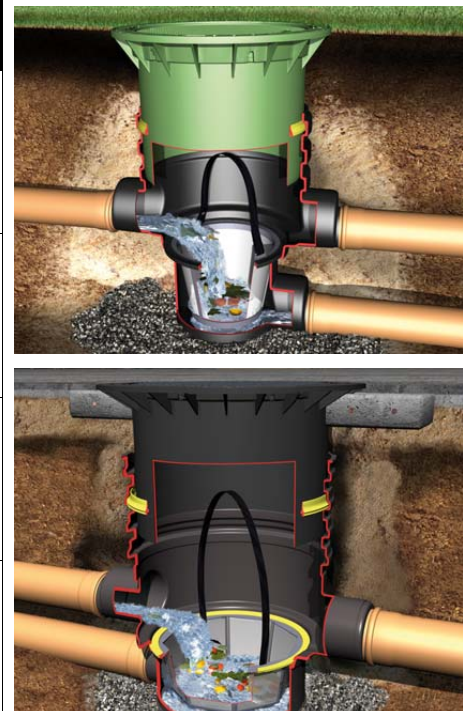



# ACCES OPTIMAX

## ACCESSOIRES POUR FILTRES OPTIMAX

Code article	Modèle	Caractéristiques
JE180 910	POIGNEE LG OPTIMAX	Poignée longue pour filtre interne Optimax Facilite le retrait du couvercle et de la grille de filtration Longueur: 505mm
JE180 911	BUSE INT OPTIMAX	Buse de nettoyage pour filtre interne Optimax en DN110 Livré sans tuyau
JE180 921	BUSE INT OPTIMAX XL	Buse de nettoyage pour filtre interne Optimax en DN160 Livré sans tuyau
JE180 912	BUSE EXT OPTIMAX	Buse de nettoyage pour filtre externe Optimax Livré sans tuyau

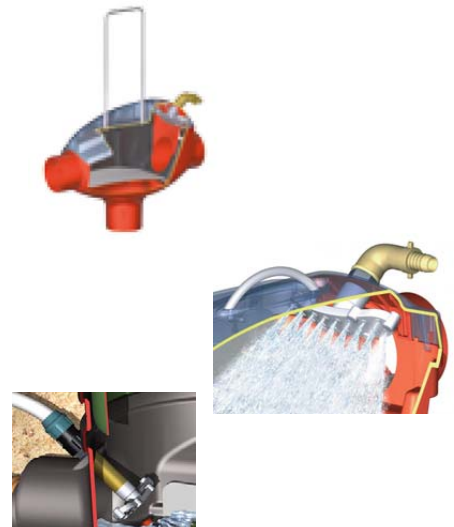

# FILTRE PN

## PANIER FILTRANT A SUSPENDRE

Panier à suspendre avec barre de fixation

- Panier à mailles fines
- Ø panier: 400mm x hauteur: 160mm
- Support métallique avec 3 chaînettes
- Ajustable en hauteur
- Bon pouvoir de récupération

Code article	Modèle
JE183 001	FILTRE PN



# FILTRE 3P

## COLLECTEUR FILTRANT POUR DESCENTE DE CHENEAU

Code article	Modèle	Caractéristiques
JE185 001	FILTRE 3P	Collecteur filtrant autonettoyant Grand pouvoir de récupération, jusqu'à 90% S'adapte aux descentes de chéneau Ø 80 et 100 3 sorties latérales possibles 20, 32 ou 50 mm Position été/hiver permettant l'arrêt total Permet de faire trop-plein automatique Couleur: beige/sable







# RETENTION & INFILTRATION DES EAUX PLUVIALES

Les pouvoirs publics sont de plus en plus attentifs à la prévention des risques d'inondation et au fait de devoir trouver des solutions pour infiltrer l'eau de pluie de manière décentralisée. L'augmentation constante des surfaces de ruissellement imperméabilisées (habitations, parkings, zones commerciales, routes), entraîne une saturation progressive des réseaux d'évacuation et accroît d'autant les risques d'inondation.

Les inondations ont d'importantes conséquences financières mais aussi écologiques. L'eau pluviale ne peut plus s'infiltrer librement dans le sol pour rejoindre la nappe phréatique et le cycle naturel de l'eau est donc rompu. C'est pour lutter contre ce phénomène que sont élaborés des systèmes d'infiltration performants.

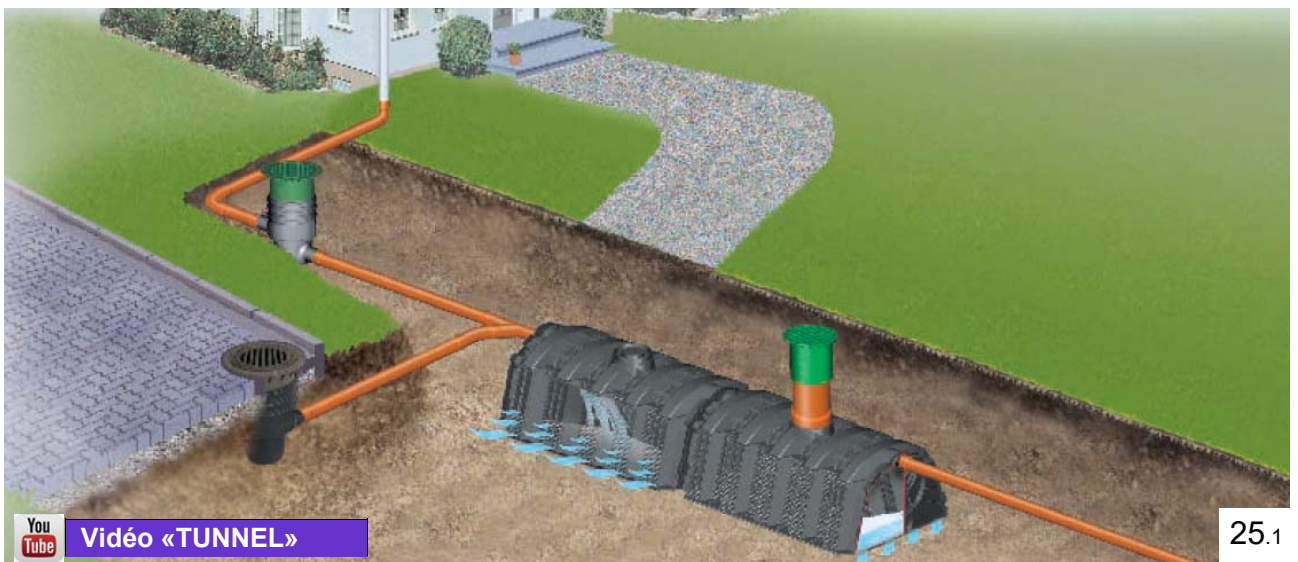



# CARAT RT

## RETENTION REGULEE AVEC CUVE CARAT

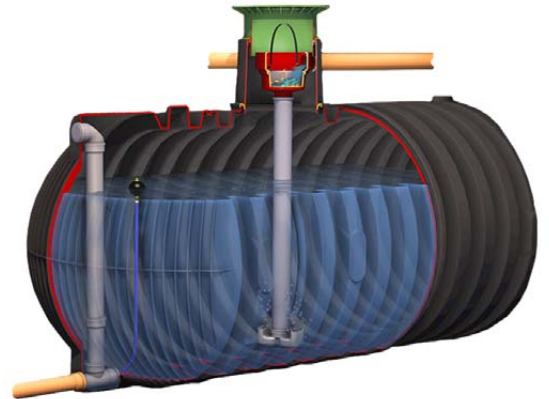
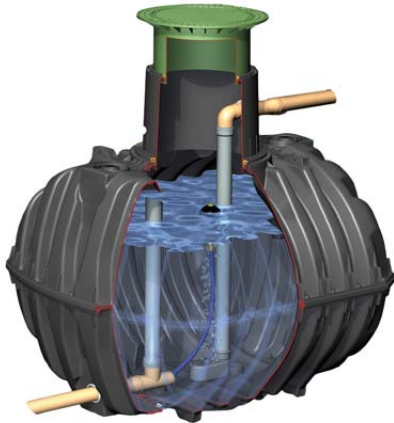

### Cuves de stockage: CARAT

**Rétention 100%**

### Cuves de stockage: CARAT XL & XXL

Volumes disponibles : 2'700 à 6'500L

Utilisation du volume total pour la rétention.

Volumes disponibles : 8'500 à 122'000L

Composition d'une livraison :

- ◆ Cuve à enterrer CARAT RT  
⇒ Volume à choix
- ◆ Régulateur de débit réglé avec flotteur  
⇒ De 0.05 à 4L/s à définir
- ◆ Trop-plein d'urgence

- ◆ Rehausse avec couvercle  
⇒ pour passage piétons, véhicules ou camions
- ◆ Filtration  
⇒ Interne dans le dôme, avec panier filtrant (Pack2)  
⇒ Externe, avec filtre Optimax ou autre

# PLATINE RT

## RETENTION REGULEE AVEC CUVE PLATINE

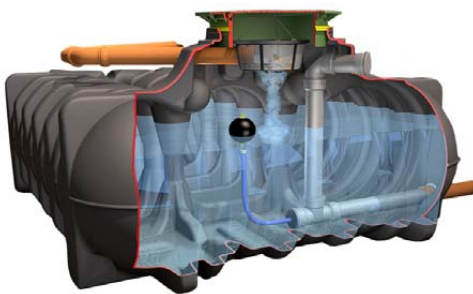

### Cuves de stockage: PLATINE

**Rétention 100%**

### Cuves de stockage: PLATINE XL & XXL

Volumes disponibles : 1'500 à 7'500L

Utilisation du volume total pour la rétention.

Volumes disponibles : 10'000 à 65'000L

Composition d'une livraison :

- ◆ Cuve à enterrer CARAT RT  
⇒ Volume à choix
- ◆ Régulateur de débit réglé avec flotteur  
⇒ De 0.05 à 4L/s à définir
- ◆ Trop-plein d'urgence

- ◆ Rehausse avec couvercle  
⇒ pour passage piétons, véhicules ou camions
- ◆ Filtration  
⇒ Interne dans le dôme, avec panier filtrant (Pack2)  
⇒ Externe, avec filtre Optimax ou autre





# CARAT RTP

## RETENTION REGULEE + UTILISATION AVEC CUVE CARAT

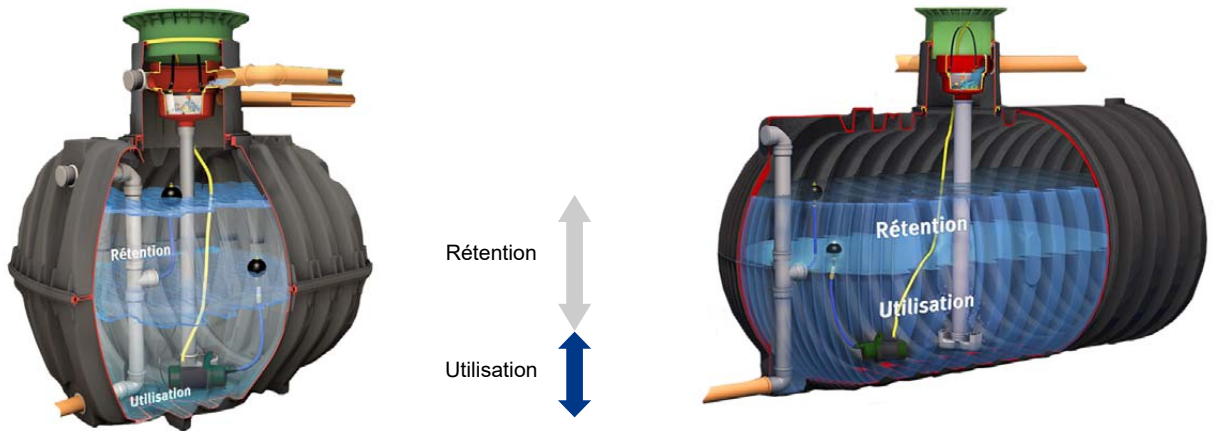

### Cuves de stockage: CARAT

### Rétention Plus

### Cuves de stockage: CARAT XL & XXL

Volumes disponibles : 2'700 à 6'500L

Utilisation du volume partiel pour la rétention.

Volumes disponibles : 8'500 à 122'000L

#### Composition d'une livraison :

- ◆ Cuve à enterrer CARAT RTP
  - ⇒ Volume à choix
- ◆ Régulateur de débit réglé avec flotteur
  - ⇒ De 0.05 à 4L/s à définir
- ◆ Trop-plein d'urgence
- ◆ Rehausse avec couvercle
  - ⇒ pour passage piétons, véhicules ou camions
- ◆ Filtration
  - ⇒ Interne dans le dôme, avec panier filtrant (Pack2)
  - ⇒ Externe, avec filtre Optimax ou autre



Vidéo «CARAT RTP»

# TUNNEL 300 - TW

## TUNNEL D'INFILTRATION

Le tunnel d'infiltration et d'épandage a été conçu pour une utilisation de préférence là où la superficie d'infiltration est importante (particuliers, zones rurales ...). Le système est composé d'un ou plusieurs tunnels et de deux parois, il peut-être dimensionné à volonté. L'installation des tunnels se fait en une ou plusieurs rangées sur un même niveau. Sa résistance permet un passage jusqu'à 60 tonnes et supporte une charge permanente de 5 t/m<sup>2</sup>. L'installation est simple, rapide et modulable.



### Tunnel 300

Volume: 300 Litres  
L 1160 x l 800 x H 510mm



### Tunnel TW

Volume: 600 Litres  
L 1160 x l 800 x H 1020mm



Vidéo «TUNNEL»



# SAUL RETENTION

## RETENTION STRUCTURE ALVEOLAIRE UTRA LEGERE

Le bassin permet de retenir les eaux de ruissellement lors d'intenses épisodes pluvieux ou orageux. L'ouvrage est composé d'éléments modulaires «SAUL» et sa structure est à envelopper:

1. La couche intérieure avec un Géotextile
2. La couche intermédiaire avec une géomembrane étanche
3. La couche extérieure avec un Géotextile

Le bassin se vide au moyen d'un système de débit régulé intégré.

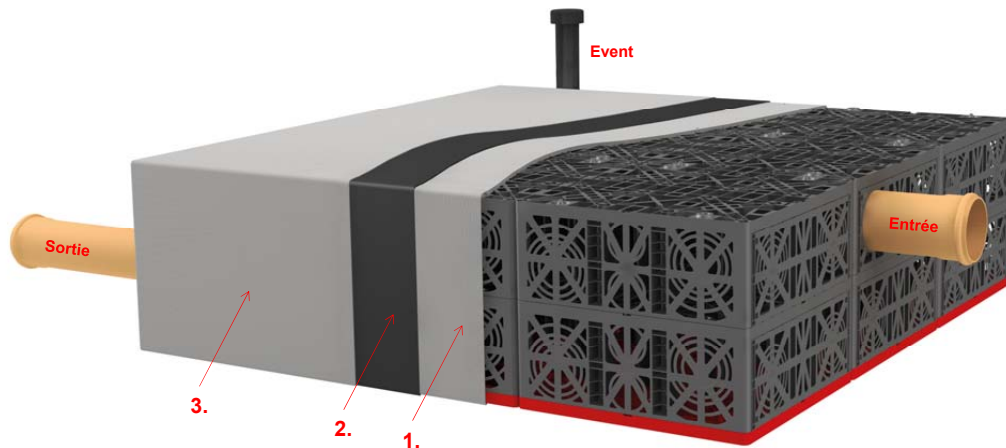

Fiche technique



Fiche calculation



Vidéo «SAUL»

# SAUL INFILTRATION

## INFILTRATION STRUCTURE ALVEOLAIRE UTRA LEGERE

L'augmentation constante des surfaces de ruissellement entraîne une saturation progressive des réseaux et empêche l'eau pluviale de s'infiltrer librement dans le sol pour rejoindre la nappe phréatique. De ce fait, le cycle naturel de l'eau est rompu .

Le bassin permet d'infiltrer efficacement les eaux pluviales à moindre coût, tout en respectant l'environnement. Il stocke l'eau de pluie et la renvoie dans la nappe phréatique. Il est composé d'éléments modulaires «SAUL» et sa structure est à envelopper:

1. Avec un Géotextile

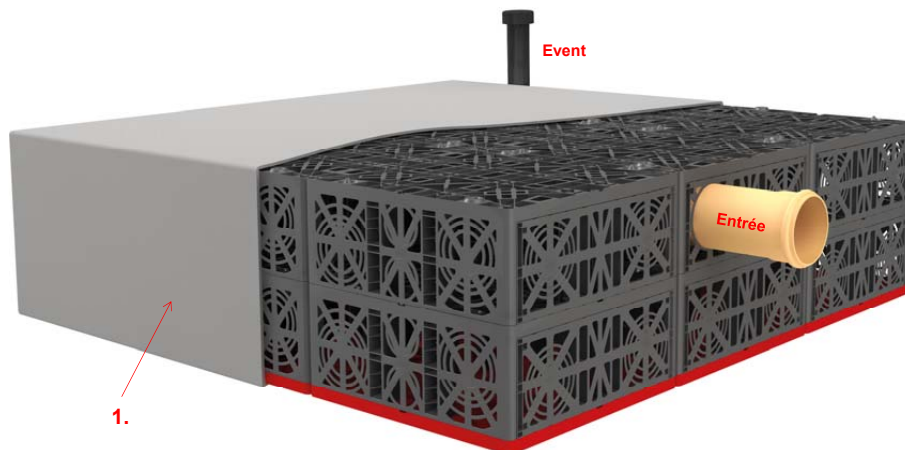

Fiche technique



Fiche calculation



Vidéo «SAUL»





# ECOBLOC

## SAUL ECOBLOC

Tout un programme

### EcoBloc Flex Inspectable

- Passage camion 60T
- 106m<sup>3</sup>/camion
- **Inspectable**
- **Hydrocurable**

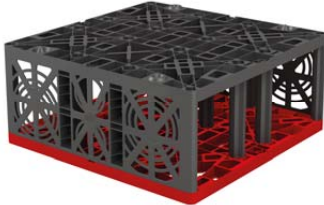

Volume: 205 Litres - Poids: 8kg  
L 800 x l 800 x H 320mm



Volume: 25 Litres - Poids: 4kg  
L 800 x l 800 x H 40mm

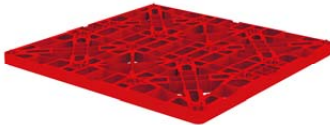

Raccordement:  
DN110 / DN160 / DN200



Eco Clips



### EcoBloc Maxx

- Passage camion 40T
- 300m<sup>3</sup>/camion



Volume: 225 Litres - Poids: 9kg  
L 800 x l 800 x H 350mm

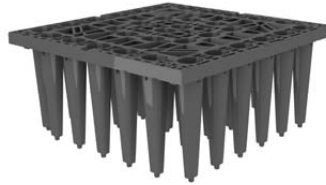

Volume: 25 Litres - Poids: 4kg  
L 800 x l 800 x H 40mm



Raccordement:  
DN110 / DN160 / DN200 / DN250



Event



### EcoBloc Light

- Passage camion 12T
- 475m<sup>3</sup>/camion



Volume: 225 Litres - Poids: 7kg  
L 800 x l 800 x H 350mm

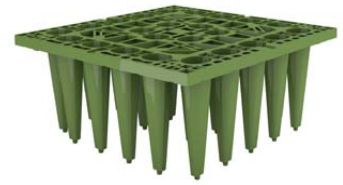

Volume: 25 Litres - Poids: 4kg  
L 800 x l 800 x H 40mm



Raccordement:  
DN110 / DN160 / DN200 / DN250



Géotextile larg.5 m



### Vario 800 Flex

Le regard Vario 800 est multifonctionnel et s'adapte à toute la gamme EcoBloc.



Accessoires pour regard Vario 800:  
rallonge - panier filtrant  
régulateur de débit

