

mixel *agitateurs*

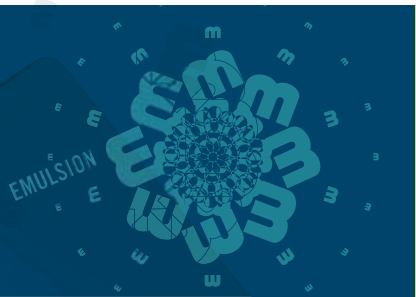

●●● L'art du mélange



Agiter le marché

Mixel place son expertise de l'agitation au cœur de nombreux process à travers le monde. Depuis la France, origine de son savoir-faire de haute technologie, l'entreprise agite tous les marchés internationaux via ses filiales et son mode d'accompagnement unique.



La juste réponse



Attentive aux besoins des marchés, consciente des enjeux économiques de l'investissement de production, Mixel répond aux attentes des industriels avec des solutions techniques pertinentes et éprouvées.

Une présence internationale

Mixel appuie son développement sur une stratégie de proximité indissociable de sa démarche d'accompagnement, de conseil des industriels. Sa **filiale chinoise** lui permet d'être au plus près des nombreuses unités de production implantées en Asie. La **filiale installée au Brésil** assure le développement du marché sud-américain.

Ces filiales sont également les pilotes d'une croissance maîtrisée, en complète indépendance, pour maintenir le **leadership revendiqué sur le secteur.**



PLUS DE 42 000
AGITATEURS
FABRIQUÉS POUR
DES MILLIERS
DE CLIENTS

RÉFÉRENCES

ARKEMA, BASF, BAYER, CARGILL,
CHEVRON ORONITE, DANONE, GIVAUDAN,
GLAXOSMITHKLINE, KRONENBOURG, MANE,
MARS CHOCOLAT, NIVÉA BEIERSDORF,
SANOFI, SHELL, SOLVAY, SUEZ VINCI,
SYNGENTA, TECHNIP, VEOLIA, VÉTOQUINOL...

traitement de l'eau





CONCEPTEUR
CONSTRUCTEUR

MACHINES
SPECIALES
MACHINES
TOURNANTES



L'EXPERTISE COMME REPÈRE

À chaque marché son expertise

Obtenir **un produit parfaitement mélangé** est fondamental pour de nombreuses entreprises des secteurs pharmacie, chimie, traitement de l'eau, bio-industrie, agroalimentaire, peinture, papeterie, cosmétique, pétrochimie...

L'agitation constitue un des maillons stratégiques de la chaîne de « l'excellence produit ».

Une structure affirmée

Créée en 1969, Mixel s'est progressivement déployée dans tous les secteurs industriels pour être désormais partie prenante de grands projets d'investissements.

La présence de Mixel auprès des grandes unités de production mondiales est un signal fort de ses ambitions. L'organisation et les ressources mises en œuvre sont à la hauteur de la vision stratégique de l'entreprise.

chimie



L'émulsion créative

Le mélange implique la diversité...
et l'art du mélange s'exprime
dans chaque solution d'agitation.



LA RÉFLEXION AVANT L'AGITATION

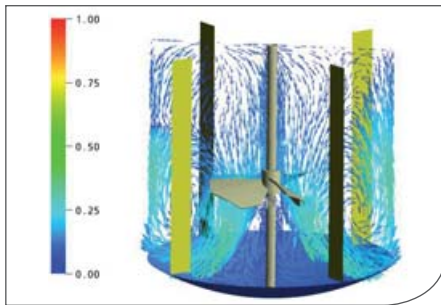

Une complexité maîtrisée

L'intégration d'un liquide dans un process industriel relève d'une véritable ingénierie. **La maîtrise des flux**, des températures, du comportement physique, des réactions chimiques, la **densité**,

la **viscosité**, la **concentration**, la granulométrie, la vitesse de sédimentation des produits en présence... sont autant de paramètres dont doit tenir compte Mixel dans la recherche de solutions. **Cette maîtrise est affaire d'expertise... et d'expérience.**

Une équipe plurielle

Mixel est riche de compétences multiples et complémentaires.

Une équipe technico-commerciale, une cellule recherche et développement, un bureau d'études/ingénierie, un service achats, un atelier de production, un pôle de techniciens de service et maintenance sur site... **l'ensemble des experts Mixel se mobilise pour proposer le matériel en adéquation technique et économique avec le projet.**

Chaque projet bénéficie d'une équipe dédiée dès sa conception et ce, jusqu'à la mise en production des équipements fournis, dans un système de management de la qualité ISO9001 :2008.

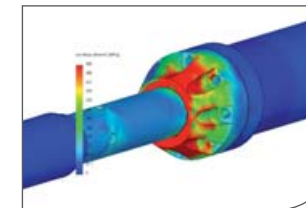
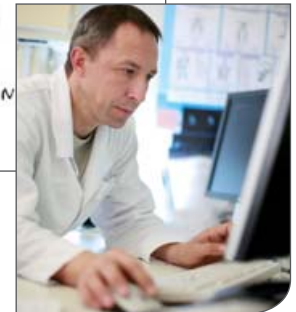
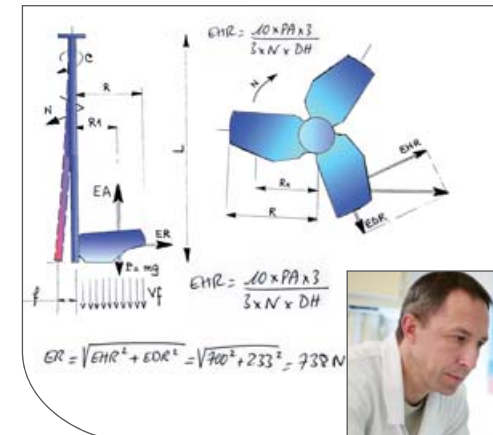

Cahier des charges / étude du projet avec le client
(expertise technico-commerciale)

Etude hydraulique et mécanique

Conception / solution design

Fabrication dans nos ateliers

Installation des équipements sur site



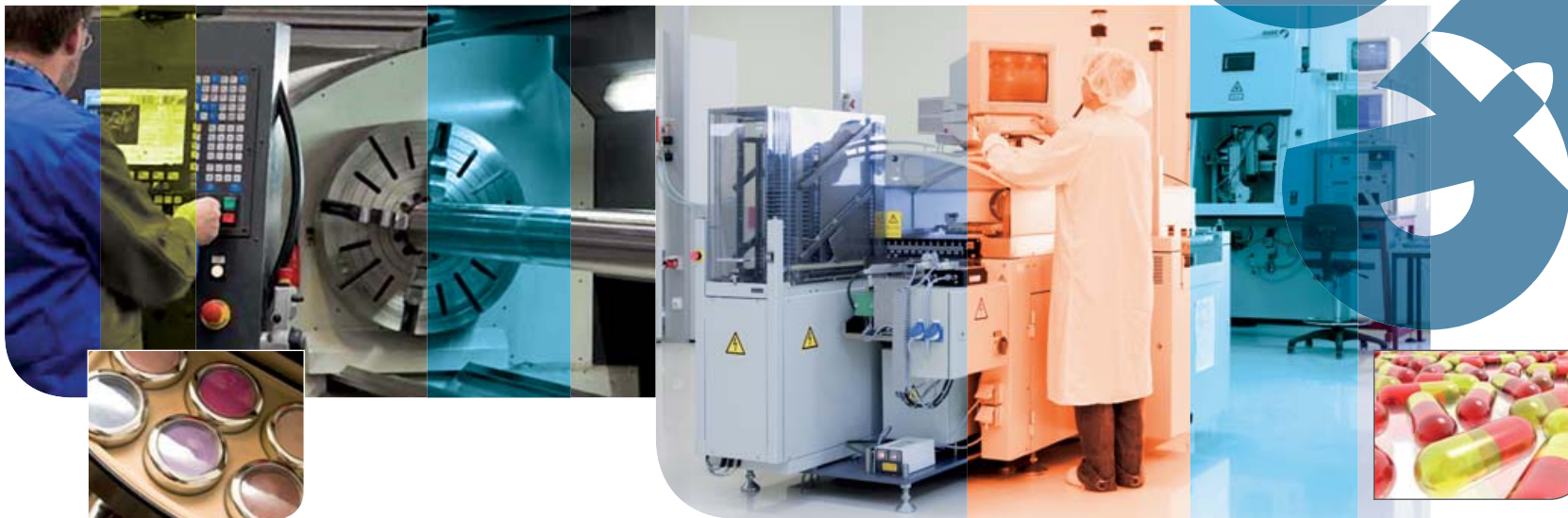

Une aide à la décision

Grâce à son expérience de terrain et à son expertise technique, l'équipe commerciale accompagne chaque industriel **dès la conception de son projet**, définissant avec lui la meilleure proposition technique.

Un acteur opérationnel et réactif

Mixel propose des **solutions standards ou conçues tout spécialement**... pour avancer au rythme de la technologie disponible, sur des marchés qui se réinventent en permanence.



LA CRÉATIVITÉ COMME MOTEUR

Une veille permanente

Inventer, chercher, proposer, expérimenter...

Mixel travaille quotidiennement, en partenariat avec les industriels, à la recherche de nouvelles solutions, de nouveaux dispositifs, de nouveaux produits et d'amélioration de produits existants.

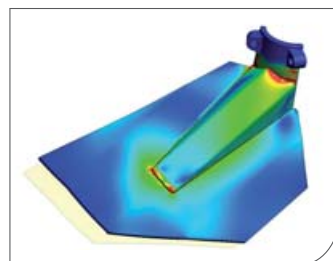

Une fiabilité éprouvée

Les ressources technologiques mises en œuvre assurent une véritable fiabilité aux équipements construits, installés et entretenus par Mixel.

Calculs par éléments finis, force, résistance, robustesse... sont autant de données éprouvées avant la mise en production d'un agitateur.



cosmétique

agro-alimentaire

Des solutions performantes

UNE EXPERTISE UNIQUE, UNE OFFRE MULTIPLE

La performance industrielle est liée à la technologie de l'outil de production en place et à son évolution / adaptation.



AGITATEURS
SUR-MESURE

AGITATEURS
STANDARDS

PRESTATIONS
DE SERVICE

MONTAGE
SUR SITE

Expert du service sur site

Si le cœur du savoir-faire de Mixel est la machine spéciale, l'entreprise met aussi sa **technologie au service de produits** dits « standards ». Le service sur site, le montage, le contrôle des appareils avant mise en service par une équipe experte est un atout fort de l'offre Mixel.



bio-industrie



pétrochimie

DU STANDARD AU SUR-MESURE

Des solutions ad-hoc

Quelle que soit la demande du client, simple ou complexe, la réponse de Mixel se situe dans la combinaison savante de ces éléments :



Position de l'agitateur selon la fonction recherchée



Fond de cuve

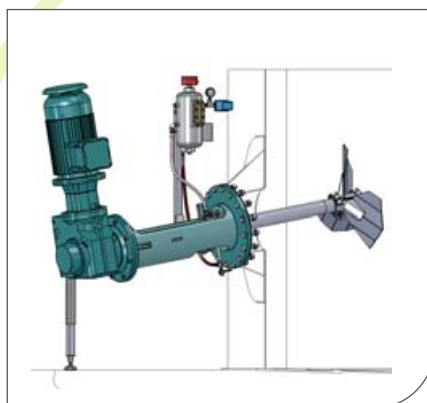

Latéral

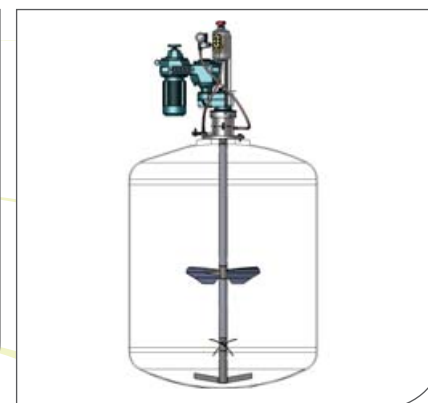

Vertical

- MÉLANGE
- HOMOGENÉISATION
- ÉMULSION
- DISSOLUTION
- DISPERSION

Mobiles d'agitation

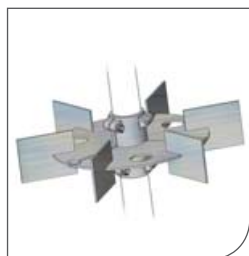

Turbine de Rushton

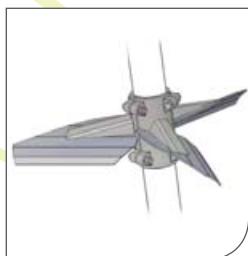

Hélice TTF

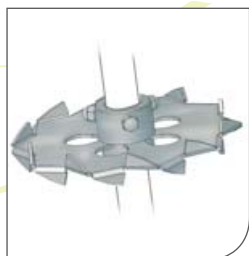

Turbine de dispersion

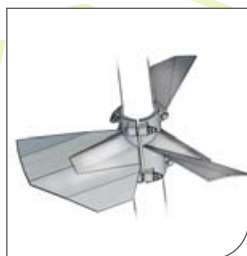

Hélice TT

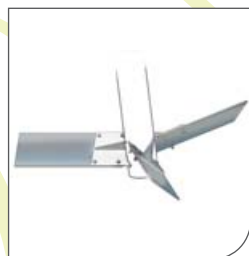

Turbine 3 pales à 45°



Ancre avec racleurs

Agitateurs standards



Agitateur Agimac



Agitateur Agipro

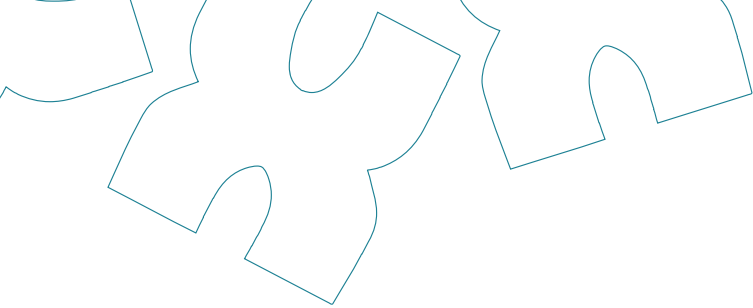
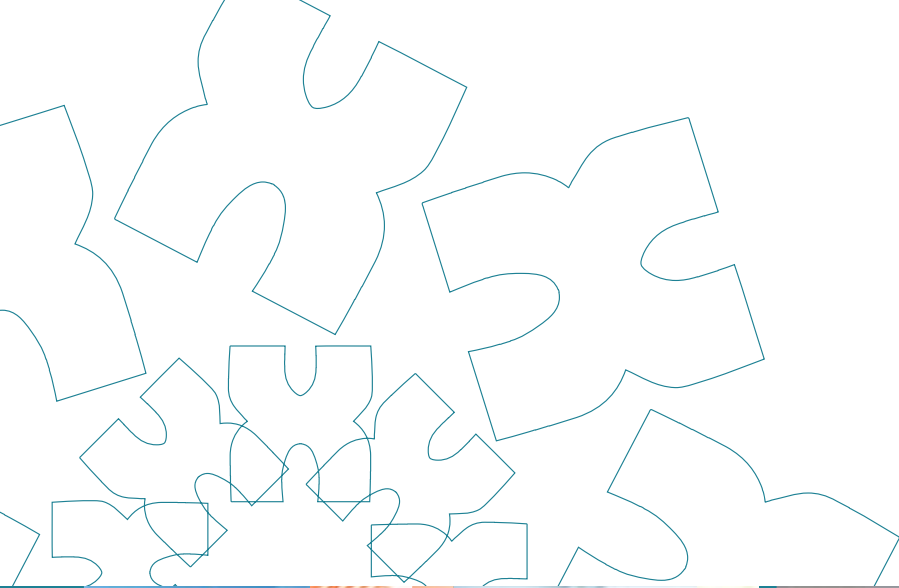

mixel
agitateurs

••• **Mixel Agitateurs**
69 Dardilly - **France**
Tél. : (33) 04 72 52 18 18
contact@mixel.fr - www.mixel.fr

••• **Mixel Agitators**
Beijing - **PR China**
Tél. : (86) 10 67 89 22 85
contactch@mixel.fr - www.mixel.fr

••• **Mixel Agitadores e Equipamentos Industriais**
Rio de Janeiro - **Brasil**
Tél. : (55 21) 2260 34 68
contatos@mixel.com.br - www.mixel.fr

