



**Catalogue produits
UREFLEX®**

Tarifs 2020



EXSTO
Perfecting Performance

UREFLEX®, polyuréthane
haute performance,
répond aux problématiques
d'usure prématurée,
liée à l'abrasion,
aux fortes sollicitations
dynamiques,
aux chocs et impacts,
en environnement sévère.



Etanchéité



Résistance à
l'abrasion



Résistance à la
déchirure



Résistance aux
chocs et impacts



Résistance aux
produits chimiques



Isolant vibratoire



Mémoire de forme



Limiteur de
courbure



Résistance à
l'hydrolyse



Isolant phonique



Résistance aux
sollicitations
dynamiques

La plus large gamme de produits en polyuréthane sur le marché.

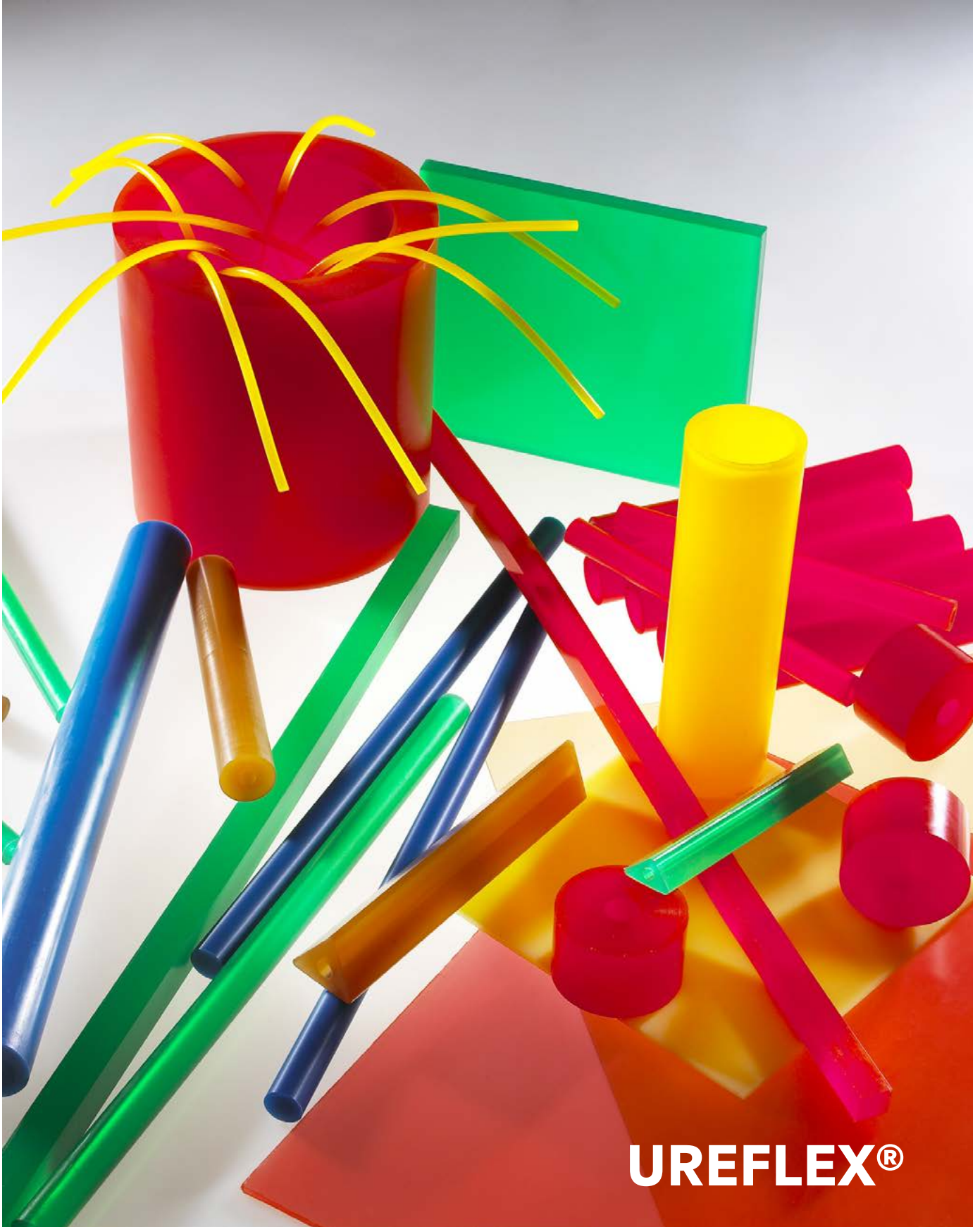

UREFLEX®

Un site e-commerce pour votre efficacité.



EXSTO
Perfecting Performance
WEBSTORE

Semi-Produits Bruts | Roulements | Formage de métaux | Produits finis

Semi-produits Bruts | Roulements | Formage de métaux | Produits finis

Les 21 et 22 nov 2019: MAJ de notre système d'information (aucun mouvement de stock), reprise le 25 nov 2019

Bien choisir mon UREFLEX®

UREFLEX®, polyuréthane haute performance, répond aux problématiques d'usure prématurée, liée à l'abrasion, aux fortes sollicitations dynamiques, aux chocs et impacts, en environnement sévère.

Bien choisir mon UREFLEX®

Mon compte

Je me connecte

Login Mot de passe

Je n'arrive pas à me connecter >

Pas encore client ?

Lorem ipsum dolor sit amet, consectetur adipiscing elit. sed diam nonummy nibh mollis molestie lorem ipsum.

Je demande une ouverture de compte

webstore.exsto.com

- + Des produits en stock pour améliorer votre réactivité
- + Une hotline pour vous conseiller : N°+33 (0)4 75 72 72 56
- + Une profondeur de gamme inégalée



Quel UREFLEX® pour votre application ? 6

Semi-produits en UREFLEX® 7

Plaques	8
Barres	10
Jets pleins	11
Jets creux	12
Disques	15

Formage des métaux en UREFLEX® 16

Dévêtisseurs	17
Décolleurs	18
Rondelles ressorts	18
Ressorts normalisés	19
Coussins de pliage	20

Produits finis en UREFLEX® 22

Roulements à billes simples	23
Roulements à billes doubles	24
Maillets	25

Conditions de vente

Nos prix s'entendent net HT, port et emballage inclus en France métropolitaine à compter d'un montant de commande de 300,00 € HT. Pour les outillages, le règlement s'effectue au comptant : 50% à la commande, 50% à la livraison des premières pièces. Notre minimum de commande de marchandises est de 150 euros net HT. Conditions complètes en dernière page.

Quel UREFLEX® pour votre application ?

Série U :

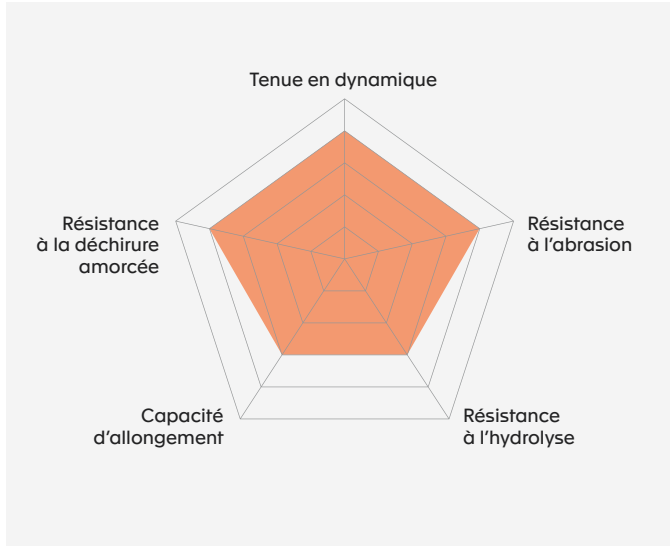

Principales Caractéristiques :
Bonnes propriétés en dynamique
Disponible en haute dureté

Nature :
TDI – Polyether
MDI - Polyether (U80)

Echelle de dureté :
De 80 shore A à 75 shore D

Série R :

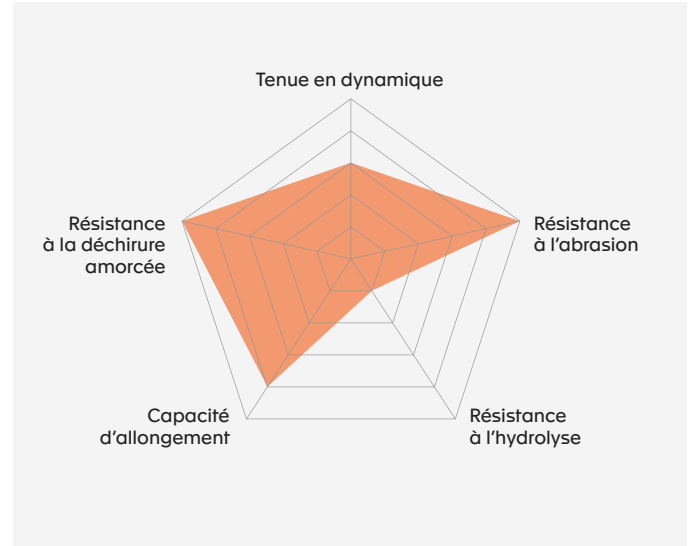

Principales Caractéristiques :
Excellente résistance à l'abrasion sèche,
à la déchirure, et en fatigue.
Bonne tenue en température sèche.

Nature :
MDI – Polyester

Echelle de dureté :
De 30 shore A à 95 shore A

Echelle de dureté *(coloris type des matériaux)*

Nous consulter pour : les coloris différents, les autres produits, les autres applications et les matières alimentaires.

	Soft	Medium Soft	Medium Hard			Hard				
Dureté Shore A Shore D	30 -	40 -	50 -	60 -	70 -	80 -	90 -	95 -	97 60	99 73
Série U Polyuréthane polyether						U80 Rouge	U100 Vert	U167 Brun	U200 Bleu	U315 Beige
Série R Polyuréthane polyester	R300 Jaune	R400 Rouge	R500 Bleu	R600 Jaune	R700 Jaune	R800 Jaune	R900 Jaune			



Plaques
Barres
Jets pleins
Jets creux
Disques

8
10
11
12
15

Plaques

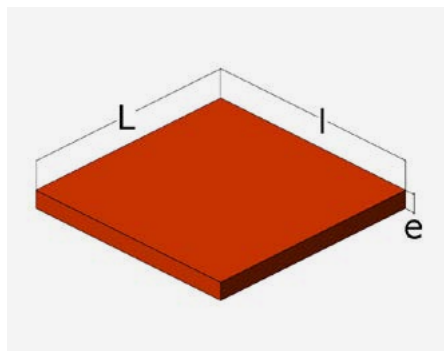

TOLÉRANCES

Format	Épaisseur
2000 x 1000	± 1 mm
1000 x 1000	± 0,7 mm
Autre	> 50 mm ± 0,6 %
	≤ 50 mm ± 0,5 mm

Plaques standard Série U

Ep. (e)	2000 x 1000 Prix unit.	1000 x 1000 Prix unit.	1000 x 500 Prix unit.	500 x 500 Prix unit.	250 x 250 Prix unit.
1	-	-	121,51 €	62,91 €	36,27 €
1,5	-	-	128,23 €	66,28 €	37,23 €
2	-	276,14 €	134,94 €	87,17 €	37,93 €
3	-	305,91 €	148,40 €	95,57 €	39,63 €
4	-	335,94 €	162,10 €	103,99 €	41,31 €
5	634,39 €	365,94 €	175,55 €	112,38 €	53,78 €
6	701,62 €	445,43 €	236,27 €	128,95 €	55,95 €
7	769,11 €	479,05 €	253,09 €	137,35 €	57,89 €
8	836,56 €	513,99 €	269,89 €	145,77 €	60,04 €
9	904,05 €	546,50 €	286,71 €	154,17 €	62,20 €
10	971,51 €	580,37 €	303,76 €	162,17 €	64,34 €
12	1 106,24 €	674,73 €	364,27 €	193,05 €	79,24 €
15	1 308,64 €	775,82 €	414,92 €	218,29 €	85,73 €
18	1 510,82 €	876,91 €	465,61 €	243,48 €	91,98 €
20	1 807,85 €	944,41 €	499,22 €	260,54 €	96,30 €
25	2 144,97 €	1 194,11 €	610,63 €	372,92 €	128,23 €
30	2 482,12 €	1 362,68 €	694,90 €	414,92 €	138,80 €
35	2 819,23 €	1 531,23 €	779,20 €	457,19 €	149,35 €
40	3 183,24 €	1 699,81 €	890,36 €	526,34 €	159,91 €
45	3 520,38 €	1 895,26 €	974,64 €	568,37 €	181,31 €
50	3 857,49 €	2 063,82 €	1058,92 €	610,63 €	191,87 €
55	4 194,62 €	2 232,38 €	1 143,21 €	652,64 €	202,43 €
60	4 531,74 €	2 400,94 €	1 227,48 €	694,90 €	213,00 €
65	-	2 596,63 €	1 311,77 €	736,93 €	244,91 €
70	-	2 765,19 €	1 396,05 €	779,20 €	255,49 €
75	-	2 933,76 €	1 480,34 €	821,19 €	266,05 €
80	-	3 102,32 €	1 564,60 €	863,45 €	276,69 €
85	-	-	-	-	303,28 €
90	-	-	-	-	313,84 €
95	-	-	-	-	324,40 €
100	-	-	-	-	334,97 €

Plaques

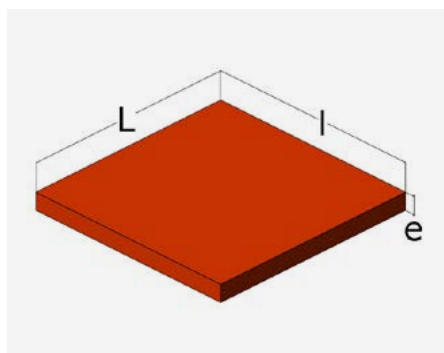

TOLÉRANCES

Format	Épaisseur	largeur	Longueur
4000 x 1000	± 0,5 mm	0/+20 mm	0/+50 mm
2000 x 1000	≤ 14 mm ± 0,5 mm	0/+20 mm	0/+25 mm
2000 x 1000	≥ 15 mm ± 1 mm	± 10 mm	± 10 mm
2000 x 500	± 0,5 mm	0/+20 mm	0/-50 mm
1000 x 1000	0,7 mm	± 10 mm	± 10 mm
Autre	> 50 mm : ± 0,6 % ≤ 50 mm ± 0,5 mm	± 10 mm	± 10 mm

Plaques anti-abrasion séries R

Ep. (e)	4000x1000 Prix unit.	2000 x 1000 Prix unit.	2000 x 500 Prix unit.	1000 x 1000 Prix unit.	1000 x 500 Prix unit.	500 x 500 Prix unit.	250 x 250 Prix unit.
1	224,76	117,90	138,31	-	121,51	62,91	36,27
1,5	-	-	-	-	128,23	66,28	37,23
2	327,29	171,92	172,90	276,14	134,94	87,17	37,93
3	491,06	257,89	211,78	305,91	148,40	95,57	39,63
4	654,57	343,62	247,80	335,94	162,10	103,99	41,31
5	818,32	429,59	280,93	365,94	175,55	112,38	53,78
6	982,08	515,54	328,48	445,43	236,27	128,95	55,95
7	1145,62	601,51	373,60	479,05	253,09	137,35	57,89
8	1309,34	687,46	403,39	513,99	269,89	145,77	60,04
9	1472,89	773,43	440,84	546,50	286,71	154,17	62,20
10	1613,60	847,13	475,43	580,37	303,76	162,17	64,34
11	1774,95	950,98	553,22	-	-	-	-
12	1936,30	1016,66	-	674,73	364,27	193,05	79,24
13	2097,68	1101,18	-	-	-	-	-
14	2259,02	1185,95	-	-	-	-	-
15	-	1510,82	-	775,82	414,92	218,29	85,73
18	-	1807,85	-	876,91	465,61	243,48	91,98
20	-	2144,97	-	944,41	499,22	260,54	96,30
25	-	2482,12	-	1194,11	610,63	372,92	128,23
30	-	2819,23	-	1362,68	694,90	414,92	138,80
35	-	3183,24	-	1531,23	779,20	457,19	149,35
40	-	3520,38	-	1699,81	890,36	526,34	159,91
45	-	3857,49	-	1895,26	974,64	568,37	181,31
50	-	4194,62	-	2063,82	1058,92	610,63	191,87
55	-	4531,74	-	2232,38	1143,21	652,64	202,43
60	-	-	-	2400,94	1227,48	694,90	213,00
65	-	-	-	-	1311,77	736,93	244,91
70	-	-	-	-	1396,05	779,20	255,49
75	-	-	-	-	1480,34	821,19	266,05
80	-	-	-	-	1564,60	863,45	276,69
85	-	-	-	-	-	-	303,28
90	-	-	-	-	-	-	313,84
95	-	-	-	-	-	-	324,40
100	-	-	-	-	-	-	334,97

Matière	Dureté
R300	30 ShA
R400	40 ShA
R500	50 ShA
R600	60 ShA
R700	70 ShA
R800	80 ShA
R900	90 ShA

Barres (BA)

L 1000 mm

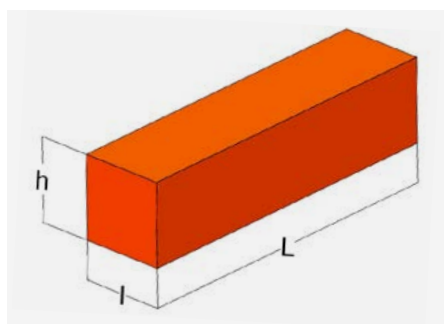
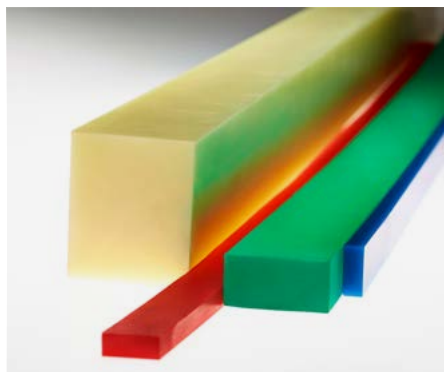

TOLÉRANCES

l et h ≤ 35 mm : ± 0,2 mm

l et h > 35 mm : ± 0,6 %

L ± 5 mm

Matière	Dureté
U80	80 ShA
U100	90 ShA
U167	95 ShA
U200	97 ShA 60 ShD
U315	99 ShA 73 ShD
R300	30 ShA
R400	40 ShA
R500	50 ShA
R600	60 ShA
R700	70 ShA
R800	80 ShA
R900	90 ShA

★ Quantités minimum

l x h	Prix Unit.	★	l x h	Prix Unit.	★
5X5	23,79 €	4	25x100	234,13 €	1
8X8	26,42 €	4	30x30	102,07 €	1
8X20	37,45 €	4	30x40	123,90 €	1
10X10	30,98 €	4	30x50	166,42 €	1
10X16	37,45 €	4	40x40	151,75 €	1
10X20	39,87 €	4	40x50	187,28 €	1
10x22	41,31 €	4	40x60	217,54 €	1
10x30	48,76 €	4	40x75	256,21 €	1
10x50	66,53 €	4	40x100	329,93 €	1
12x22	46,58 €	4	50x50	224,05 €	1
13x13	37,93 €	4	50x60	256,21 €	1
15x15	43,95 €	4	50x75	304,24 €	1
15x28	61,47 €	4	50x100	394,04 €	1
15x30	63,39 €	4	50x115	441,82 €	1
18x18	51,63 €	4	50x150	568,59 €	1
20x20	57,63 €	4	60x80	371,48 €	1
20x40	86,93 €	4	60x100	462,72 €	1
20x50	108,53 €	4	75x75	438,71 €	1
20x60	121,27 €	4	75x90	510,74 €	1
25x10	49,24 €	4	75x100	558,77 €	1
25x20	66,53 €	4	75x150	808,48 €	1
25x25	84,52 €	4	100x100	755,19 €	1
25x40	108,53 €	4	110x125	1 007,31 €	1
25x50	124,38 €	4	125x125	1 138,16 €	1
25x60	149,60 €	4			
25x75	187,55 €	2			

Jets pleins (JP)

L 250 mm - L 500 mm - L 1000 mm

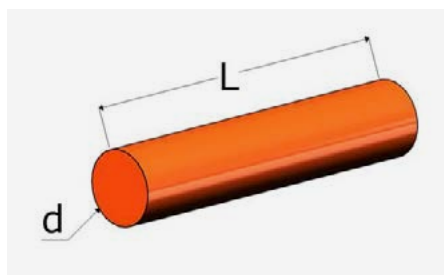

TOLÉRANCES

Long.	250 mm	500 mm	1000 mm
L	± 5 mm	0/+20 mm	0/+20 mm
d ≤ 10 mm	± 0,2 mm		
d ≤ 35 mm	± 0,25 mm		0/-2,5%
d > 35 mm	± 0,6 mm		0/-2,5 %

Matière	Dureté
U80	80 ShA
U100	90 ShA
U167	95 ShA
U200	97 ShA 60 ShD
U315	99 ShA 73 ShD
R300	30 ShA
R400	40 ShA
R500	50 ShA
R600	60 ShA
R700	70 ShA
R800	80 ShA
R900	90 ShA

★ Quantités minimum

d	L 250	L 500	L 1000	★	d	L 250	L 500	L 1000	★
	Prix Unit.	Prix Unit.	Prix Unit.			Prix Unit.	Prix Unit.	Prix Unit.	
2	10,82 €			10	85	91,01 €	144,31 €	277,58 €	1
3	10,82 €	16,32 €		10	90	99,41 €	158,48 €	311,66 €	1
4	10,82 €	16,32 €		10	95	108,30 €	176,25 €		1
5	11,05 €	16,59 €		10	100	117,43 €	191,87 €	372,65 €	1
6	11,05 €	16,59 €		10	105	124,38 €			1
7	11,05 €	16,81 €		10	110	131,36 €	222,35 €	428,37 €	1
8	11,30 €	17,07 €		10	115	141,44 €			1
9	11,30 €			10	120	152,00 €	255,49 €	499,93 €	1
10	11,52 €	17,54 €		10	122	155,12 €			1
11	14,42 €	17,77 €		5	125	162,81 €	274,21 €	532,36 €	1
12	14,42 €	18,02 €		5	129	175,05 €			1
13	14,66 €	18,50 €	31,47 €	5	130	176,72 €	296,56 €	577,01 €	1
14	14,89 €	18,73 €		5	135	190,91 €			1
15	14,89 €	19,21 €		5	140	200,03 €	337,60 €	659,13 €	1
16	15,14 €	19,68 €		5	145	214,66 €			1
17	15,37 €	19,94 €		5	150	229,80 €	386,84 €	757,57 €	1
18	15,62 €	21,87 €		5	155	239,89 €			1
20	18,97 €	22,83 €	42,99 €	5	160	261,26 €	438,71 €	861,06 €	1
25	20,42 €	28,58 €	54,27 €	5	170	288,39 €			1
30	23,54 €	32,18 €	61,71 €	5	175	310,52 €			1
32	24,26 €	33,87 €	64,83 €	2	180	316,95 €	539,55 €	1 062,76 €	1
35	27,15 €	36,50 €	70,36 €	2	190	346,99 €			1
40	32,18 €	44,19 €	85,49 €	2	200	383,49 €	664,42 €	1 301,69 €	1
45	36,27 €	51,16 €	99,41 €	2	205	396,92 €			1
50	42,26 €	60,04 €	117,43 €	2	210	421,41 €			1
55	47,05 €	69,64 €	136,88 €	1	220	455,26 €			1
60	53,56 €	79,97 €	157,53 €	1	225	475,43 €			1
63	55,95 €	87,65 €	169,77 €	1	230	495,87 €			1
65	57,63 €	91,01 €	176,72 €	1	240	532,36 €			1
70	67,49 €	105,43 €	205,30 €	1	250	575,58 €			1
75	72,28 €	115,03 €	224,53 €	1	255	603,18 €			1
80	80,20 €	130,62 €	250,46 €	1	260	631,03 €			1
					270	676,91 €			1
					280	723,96 €			1
					285	753,49 €			1
					300	822,42 €			1
					310	878,82 €			1
					320	931,42 €			1
					330	985,22 €			1
					350	1 091,34 €			1

Jets creux manchons L250 (JC)

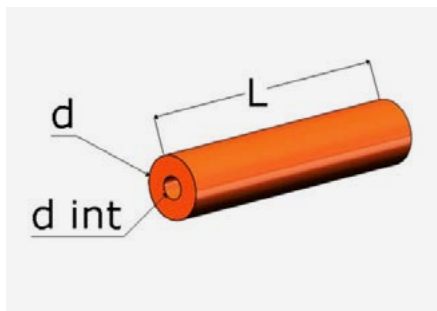

TOLÉRANCES

d et d int. ≤ 35 mm : ± 0,2 mm

d et d int. > 35 mm : ± 0,6 %

L ± 5 mm

d 15 → 60

		L 250 / Prix Unitaire											
d Int.	d	15	16	20	25	30	32	35	40	45	50	55	60
6		14,66 €	14,89 €	17,29 €	21,39 €	23,31 €	24,02 €	26,89 €	31,96 €	36,02 €	42,04 €	46,83 €	53,30 €
6,5		14,66 €	14,89 €	17,29 €	21,39 €	23,31 €	24,02 €	26,67 €	31,96 €	36,02 €	42,04 €	46,83 €	53,30 €
8,5				17,07 €	21,13 €	23,06 €	23,79 €	26,67 €	31,69 €	35,79 €	41,79 €	46,58 €	53,07 €
10,5					20,90 €	22,83 €	23,54 €	26,19 €	31,47 €	35,54 €	41,56 €	46,34 €	52,82 €
12					20,65 €	22,57 €	23,31 €	26,19 €	31,22 €	35,31 €	41,31 €	46,10 €	52,60 €
13,5					20,42 €	22,34 €	23,06 €	25,69 €	30,98 €	35,06 €	41,08 €	45,87 €	52,34 €
15						22,09 €	22,83 €	25,45 €	30,74 €	34,79 €	40,82 €	45,62 €	52,12 €
17								25,22 €	30,25 €	34,34 €	40,34 €	45,15 €	51,63 €
20								23,37 €	29,54 €	33,62 €	39,63 €	44,44 €	50,91 €
21								24,26 €	29,30 €	33,39 €	39,39 €	44,19 €	50,68 €
25								22,83 €	28,10 €	32,18 €	37,93 €	42,99 €	49,47 €
27										31,47 €	37,45 €	42,26 €	48,76 €
30										30,51 €	36,27 €	41,08 €	47,54 €
35											34,10 €	38,90 €	45,39 €
40												36,50 €	42,99 €
45													40,11 €

Quantités minimum = 5

d 63 → 95

		L 250 / Prix Unitaire							
d Int.	d	63	65	70	75	80	85	90	95
17		54,04 €	55,70 €	65,57 €	70,36 €	78,28 €	89,09 €	97,49 €	106,38 €
20		53,30 €	54,99 €	64,83 €	69,64 €	77,58 €	88,36 €	96,78 €	105,65 €
21		53,07 €	54,75 €	64,60 €	69,41 €	77,32 €	88,14 €	96,53 €	105,43 €
25		51,87 €	53,56 €	63,39 €	68,19 €	76,13 €	86,93 €	95,34 €	104,21 €
27		51,16 €	52,82 €	62,69 €	67,49 €	75,41 €	86,21 €	94,61 €	103,51 €
30		49,95 €	51,63 €	61,47 €	66,28 €	74,21 €	85,00 €	93,65 €	102,30 €
35		47,81 €	49,47 €	59,56 €	64,12 €	72,04 €	82,86 €	91,49 €	100,14 €
40		45,39 €	47,05 €	56,93 €	61,71 €	69,64 €	80,44 €	88,84 €	97,83 €
45		42,52 €	44,19 €	54,04 €	58,84 €	66,76 €	77,58 €	86,21 €	94,86 €
50		39,39 €	41,08 €	50,91 €	55,70 €	63,64 €	74,42 €	83,07 €	91,72 €
55			37,70 €	47,54 €	52,34 €	60,04 €	71,07 €	79,49 €	88,36 €
60				43,69 €	48,51 €	56,43 €	67,24 €	75,65 €	84,52 €
65					44,44 €	52,12 €	63,17 €	71,55 €	80,44 €
70						47,81 €	58,59 €	67,00 €	75,89 €
75							50,74 €	62,20 €	71,07 €
80								57,16 €	66,05 €

Quantités minimum = 2

Jets creux manchons L250 (JC)

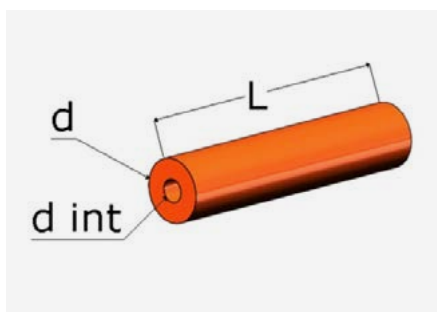

TOLÉRANCES

d et d int. ≤ 35 mm : ± 0,2 mm

d et d int. > 35 mm : ± 0,6 %

L ± 5 mm

d 100 → 145

		L 250 / Prix Unitaire									
d Int.	d	100	105	110	115	120	125	130	135	140	145
20		114,78 €									
21		114,55 €	122,71 €	129,00 €							
25		113,34 €	121,51 €	127,27 €	137,35 €						
27		112,63 €	120,80 €	125,89 €	136,64 €	147,20 €	158,00 €				
30		111,43 €	119,83 €	125,33 €	135,69 €	145,99 €	156,81 €				
35		109,49 €	117,66 €	123,18 €	133,51 €	143,83 €	154,64 €	168,56 €			
40		106,86 €	115,03 €	120,80 €	130,88 €	141,44 €	152,24 €	166,16 €			
45		103,99 €	112,38 €	117,90 €	128,23 €	138,55 €	149,35 €	163,29 €	177,45 €		
50		100,86 €	109,01 €	114,78 €	125,11 €	135,42 €	146,25 €	160,18 €	174,33 €	183,45 €	
55		97,49 €	105,65 €	111,43 €	121,51 €	132,03 €	142,88 €	156,55 €	170,74 €	179,86 €	194,74 €
60		93,65 €	101,81 €	107,57 €	117,66 €	128,23 €	139,04 €	152,71 €	166,90 €	176,02 €	190,91 €
65		89,57 €	97,73 €	103,51 €	113,58 €	124,16 €	134,94 €	148,75 €	162,81 €	171,92 €	186,80 €
70		85,00 €	93,17 €	98,95 €	109,01 €	119,58 €	130,40 €	144,31 €	158,48 €	167,60 €	182,27 €
75		80,20 €	88,36 €	94,13 €	104,21 €	114,78 €	125,59 €	139,53 €	153,68 €	162,81 €	177,45 €
80		75,18 €	83,34 €	89,09 €	99,18 €	109,75 €	120,54 €	134,24 €	148,40 €	157,53 €	172,41 €
90		63,87 €	72,04 €	77,80 €	87,88 €	98,44 €	109,28 €	122,94 €	137,12 €	146,25 €	161,13 €
100				65,31 €	75,41 €	85,73 €	96,53 €	110,45 €	124,63 €	133,75 €	148,64 €
110						72,04 €	82,86 €	96,53 €	110,71 €	119,83 €	134,72 €
120								81,41 €	95,57 €	104,69 €	119,58 €

Quantités minimum = 2

d 150 → 250

		L 250 / Prix Unitaire													
d Int.	d	150	155	160	170	175	180	190	200	205	210	220	225	230	250
27		225,01 €	235,09 €	256,45 €											
30		224,05 €	234,13 €	255,26 €	282,38 €										
35		221,87 €	231,95 €	253,09 €	280,45 €	291,75 €									
40		219,24 €	229,32 €	250,69 €	277,83 €	289,36 €	306,38 €								
45		216,59 €	226,67 €	247,80 €	275,17 €	286,48 €	303,52 €	333,53 €							
50		213,47 €	223,56 €	244,69 €	271,82 €	283,34 €	300,40 €	330,40 €	366,90 €						
55		209,87 €	219,95 €	241,33 €	268,46 €	279,76 €	297,03 €	326,81 €	363,53 €	376,99 €					
60		206,02 €	216,11 €	237,49 €	264,61 €	276,14 €	293,19 €	322,97 €	359,70 €	373,13 €	397,63 €				
65		201,95 €	212,04 €	233,18 €	260,54 €	271,82 €	289,10 €	318,88 €	355,63 €	369,07 €	393,57 €	427,41 €			
70		197,37 €	207,46 €	228,84 €	255,97 €	267,49 €	284,31 €	314,56 €	351,05 €	364,51 €	388,98 €	422,86 €	443,02 €		
75		192,57 €	202,65 €	224,05 €	251,17 €	262,69 €	279,76 €	309,75 €	346,24 €	359,70 €	384,19 €	418,06 €	438,23 €	458,62 €	
80		187,55 €	197,64 €	218,99 €	246,13 €	257,40 €	274,69 €	304,47 €	341,22 €	354,65 €	379,15 €	413,00 €	433,17 €	453,60 €	533,32 €
90		176,25 €	186,33 €	207,72 €	234,84 €	246,37 €	263,42 €	293,19 €	329,93 €	343,38 €	367,86 €	401,73 €	421,89 €	442,30 €	522,01 €
100		163,77 €	173,81 €	194,98 €	222,35 €	233,66 €	250,93 €	280,71 €	317,44 €	330,66 €	355,37 €	389,24 €	409,16 €	429,81 €	509,53 €
110		149,83 €	159,91 €	181,05 €	208,42 €	219,72 €	237,01 €	266,77 €	303,52 €	316,95 €	341,45 €	375,31 €	395,24 €	415,88 €	495,59 €
120		134,72 €	144,82 €	166,04 €	193,30 €	204,58 €	221,64 €	251,65 €	288,14 €	333,14 €	326,08 €	359,94 €	380,12 €	400,52 €	480,23 €

Quantités minimum = 1

Jets creux manchons L500 (JC)

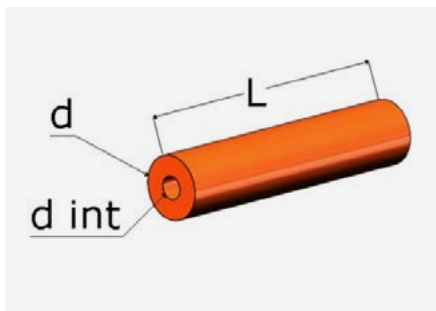

TOLÉRANCES

d et d int. ≤ 35 mm : ± 0,2 mm

d et d int. > 35 mm : ± 0,6 %

L ± 5 mm

d 16 → 150

L 500 / Prix Unitaire															
d Int. \ d	16	20	25	30	32	40	45	50	60	63	70	80	100	125	150
6,5	18,73 €	22,34 €	27,85 €	31,69 €	33,14 €	43,47 €	50,68 €								
8,5		21,87 €	27,62 €	31,22 €	32,91 €	43,22 €	50,20 €	59,06 €							
10,5			27,15 €	30,74 €	32,44 €	42,74 €	49,71 €	58,59 €	78,54 €						
12			26,67 €	30,25 €	31,96 €	42,26 €	49,24 €	58,11 €	78,06 €	85,73 €					
13,5			26,19 €	29,78 €	31,47 €	41,79 €	48,76 €	57,63 €	77,58 €	85,26 €	103,02 €				
15				29,30 €	30,74 €	41,08 €	48,02 €	57,16 €	77,08 €	84,78 €	102,30 €	127,75 €			
17					30,02 €	40,34 €	47,32 €	56,18 €	76,13 €	83,82 €	101,58 €	126,79 €	188,02 €		
21						38,19 €	45,39 €	54,27 €	74,21 €	81,89 €	99,41 €	124,86 €	185,85 €	268,46 €	
25						35,79 €	42,74 €	51,87 €	71,80 €	79,49 €	97,01 €	122,23 €	183,45 €	266,05 €	
27							41,47 €	50,43 €	70,36 €	78,06 €	95,81 €	121,02 €	182,01 €	264,61 €	377,24 €
30								48,28 €	68,19 €	75,65 €	93,43 €	118,62 €	179,86 €	262,46 €	375,07 €
35								43,95 €	63,87 €	71,32 €	89,09 €	114,29 €	175,55 €	258,14 €	370,75 €
40								38,90 €	58,84 €	66,53 €	84,30 €	109,49 €	170,48 €	253,09 €	365,71 €
45									53,30 €	60,76 €	78,54 €	103,73 €	164,97 €	247,56 €	360,18 €
50									47,05 €	54,52 €	72,28 €	97,49 €	158,72 €	241,33 €	353,70 €
60											57,63 €	83,07 €	144,06 €	226,67 €	339,30 €
70												65,80 €	127,04 €	209,39 €	322,02 €
80													107,09 €	189,70 €	302,07 €
90														84,52 €	279,76 €
100															141,92 € 254,52 €

Quantités minimum :

Ø Ext. 16 à 50 = 5

Ø Ext. 60 à 100 = 2

Ø Ext. 125 à 150 = 1

Disques (DI)

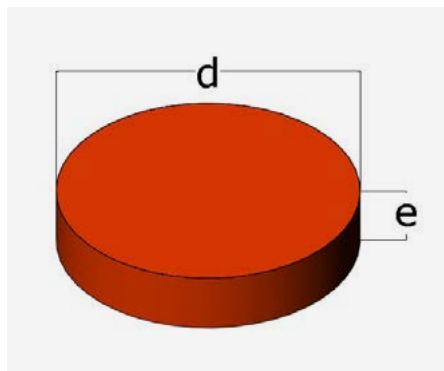
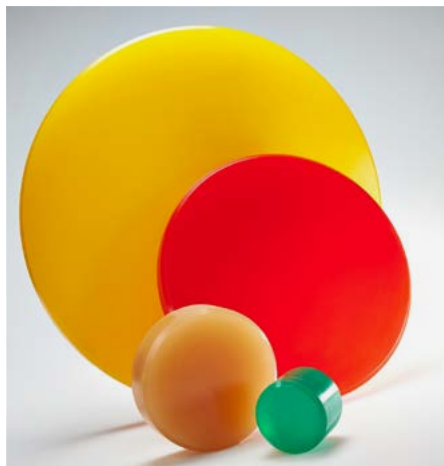

TOLÉRANCES

$d : \pm 0,6 \%$

$e \leq 35 \text{ mm} : \pm 0,2 \text{ mm}$

$e > 35 \text{ mm} : \pm 0,6 \%$

Matière	Dureté
U80	80 ShA
U100	90 ShA
U167	95 ShA
U200	97 ShA 60 ShD
U315	99 ShA 73 ShD
R300	30 ShA
R400	40 ShA
R500	50 ShA
R600	60 ShA
R700	70 ShA
R800	80 ShA
R900	90 ShA

★ Quantités minimum

d	e	Prix Unitaire	★
50	10	13,22 €	20
50	20	14,42 €	20
50	30	17,07 €	20
50	40	18,73 €	20
50	50	22,57 €	15
100	10	18,73 €	15
100	20	27,15 €	10
100	30	35,54 €	10
100	40	43,22 €	5
100	50	49,71 €	5
150	10	29,07 €	5
150	20	46,34 €	5
150	30	63,64 €	5
150	40	79,01 €	3
150	50	93,43 €	3
200	10	43,22 €	5
200	20	70,60 €	5
200	30	101,10 €	2
200	40	125,33 €	2
200	50	151,75 €	2
300	10	79,01 €	3
300	20	138,55 €	2
300	30	197,16 €	2
300	40	253,09 €	1
300	50	308,79 €	1

16 Formage des métaux en UREFLEX®



Dévêtisseurs
Décolleurs
Rondelles ressorts
Ressorts normalisés
Coussins de pliage

17
18
18
19
20

17 Formage des métaux en UREFLEX®

Dévêtisseurs (DV)

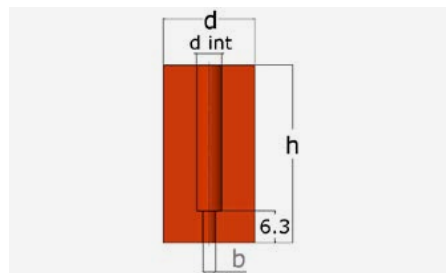

TOLÉRANCES

b= 1,5 si d int < 10 mm
b= 2,5 si d int ≥ 10 mm

d	d int.	h	Prix Unitaire	★
18	5	35	8,17 €	20
	5	45	8,17 €	20
	5	56	8,17 €	20
19	6	35	8,42 €	20
	6	45	8,42 €	20
	6	56	8,42 €	20
21	8	35	8,65 €	20
	8	45	8,65 €	20
	8	56	8,65 €	20
	8	75	8,65 €	20
23	10	38	8,89 €	20
	10	45	8,89 €	20
	10	56	8,89 €	20
26	10	65	8,89 €	20
	13	35	9,12 €	20
	13	45	9,12 €	20
	13	56	9,12 €	20
30	13	65	9,12 €	20
	13	75	9,12 €	20
	16	35	9,59 €	10
	16	45	9,59 €	10
	16	56	9,59 €	10
38	16	65	9,59 €	10
	16	75	9,59 €	10
	20	38	11,77 €	10
	20	47	11,77 €	10
	20	56	11,77 €	10
50	20	65	12,49 €	10
	20	75	12,49 €	10
	25	38	13,22 €	10
	25	45	13,22 €	10
	25	56	13,71 €	10
63	25	65	16,82 €	10
	25	75	16,82 €	10
	32	56	30,98 €	10
65	35	56	32,44 €	10
80	50	56	35,06 €	10

★ Quantités minimum

18 Formage des métaux en UREFLEX®

Décolleurs (DC)

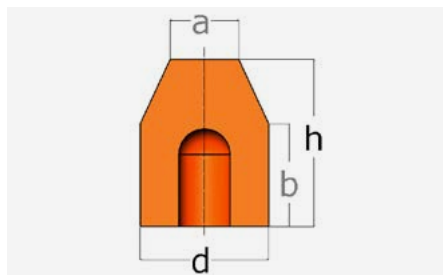
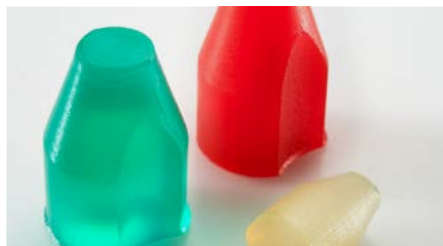

Matière	Dureté
U100	90 ShA
U200	95 ShA

★ Quantités minimum

d	h	a	b	Prix Unitaire	★
6	10	3	5	2,40 €	50
10	16	5	8	2,65 €	50
16	25	8	13	3,73 €	30
24	25	18	14	5,54 €	25
32	32	24	-	6,24 €	25
40	40	30	-	7,94 €	25

TOLÉRANCES

d, h, a, b : JS15

Rondelles ressorts (RR)

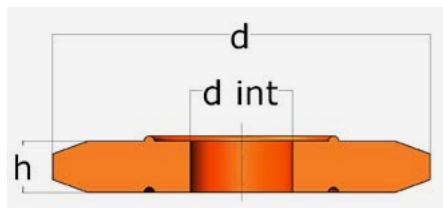

TOLÉRANCES

d, d int., h : JS15

Matière	Dureté
U80	80 ShA
U100	90 ShA
U167	95 ShA

★ Quantités minimum

Ref.	d	d int.	h	Prix Unitaire	★
206	20	9	6	3,56 €	50
256	25	9	6	3,79 €	40
286	28	13,5	6	3,79 €	40
306	30	13,5	6	3,79 €	40
328	32	13,5	8	3,84 €	40
358	35	14	8	3,84 €	40
408	40	14	8	4,94 €	40
458	45	17,5	8	4,94 €	32
5010	50	17,5	10	5,06 €	32
5510	55	17,5	10	6,50 €	32
6310	63	17,5	10	6,72 €	32
7012	70	21,5	12	7,05 €	20
8012	80	21,5	12	10,08 €	20
10012	100	21,5	12	13,33 €	20
12514	125	27	14	15,33 €	20

19 Formage des métaux en UREFLEX®

RNU ressorts normalisés UREFLEX® (RN)

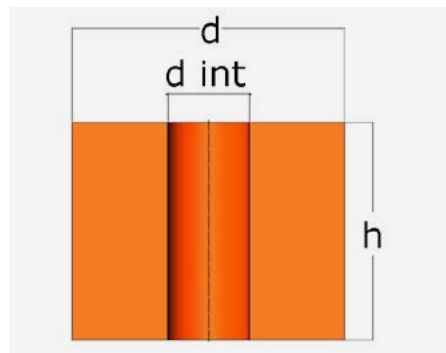

TOLÉRANCES

d, d int. < 35 : ± 0,2 mm

d, d int. > 35 : ± 0,6 %

hauteur : ± 0,2 mm

Matière	Dureté
U80	80 ShA
U100	90 ShA
U167	95 ShA

★ Quantités minimum

d	d int.	h	Prix Unitaire	★
16	6,5	12	1,74 €	20
		16	1,92 €	20
		20	2,13 €	20
		25	2,36 €	20
		32	2,72 €	20
20	8,5	12	1,92 €	20
		16	2,13 €	20
		20	2,13 €	20
		25	2,36 €	20
		32	2,97 €	20
25	10,5	40	3,43 €	20
		16	2,39 €	10
		20	2,70 €	10
		25	3,08 €	10
		32	3,60 €	10
32	13,5	40	4,25 €	10
		50	5,06 €	10
		16	2,65 €	10
		20	3,02 €	10
		25	3,50 €	10
40	13,5	32	4,14 €	10
		40	4,90 €	10
		50	5,83 €	10
		63	7,05 €	10
		20	3,60 €	10
50	17	25	4,23 €	10
		32	5,10 €	10
		40	6,08 €	10
		50	7,34 €	10
		63	8,94 €	10
63	17	80	11,05 €	10
		25	5,71 €	5
		32	6,97 €	5
		40	8,46 €	5
		50	10,29 €	5
80	21	63	12,69 €	5
		80	15,78 €	5
		100	19,45 €	5
		32	10,38 €	5
		40	12,40 €	5
100	21	50	14,96 €	5
		63	17,79 €	5
		80	22,51 €	5
		100	27,62 €	5
		125	33,93 €	5
125	27	32	16,04 €	5
		40	19,16 €	5
		50	23,12 €	5
		63	28,23 €	5
		80	34,95 €	5
		100	42,82 €	5
		125	52,69 €	5
		160	66,53 €	5
		32	23,89 €	5
		40	28,21 €	5
		50	33,56 €	5
		63	40,50 €	5
		80	49,60 €	5
		100	60,30 €	5
		125	73,72 €	5
		160	92,45 €	5
		32	30,98 €	5
		40	37,05 €	5
		50	44,59 €	5
		63	54,45 €	5
		80	67,28 €	5
		100	82,39 €	5
		125	101,34 €	5
		160	127,79 €	5

20 Formage des métaux en UREFLEX®

Coussins de pliage (CP)



TOLÉRANCES

l et h : $\pm 0,3 \%$

Longueur : $\pm 5 \text{ mm}$

Matière	Dureté
U80	80 ShA
U100	90 ShA
U167	95 ShA

★ Quantités minimum

Section rectangulaire

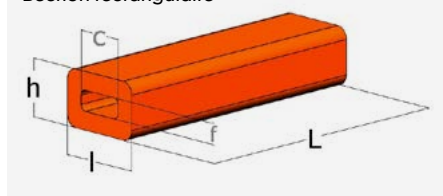

Section rectangulaire

l x h	c	f	L250		L1000					
			Plein	Creux	Plein	Creux				
			Prix Unit.	★	Prix Unit.	★	Prix Unit.	★		
50 x 75	43	18	119,10 €	2	97,97 €	3	416,85 €	1	342,66 €	1
50 x 100	60	18	151,05 €	2	121,75 €	2	528,74 €	1	425,47 €	1
75 x 100	58	33	199,07 €	2	147,20 €	2				
75 x 125	82	33	248,76 €	1	185,37 €	2				
75 x 150	97	32	318,16 €	1	207,46 €	2				
100 x 150	100	50	378,42 €	1	255,49 €	1				
100 x 200	135	50	497,78 €	1	313,37 €	1				
100 x 230	170	52	545,55 €	1	337,38 €	1				
125 x 275	185	65	747,25 €	1	487,70 €	1				

Section Carré

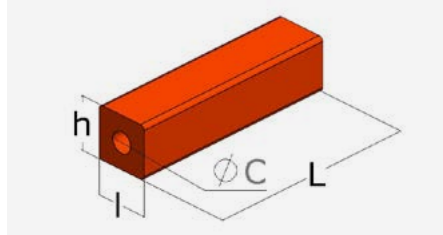

Section Carré

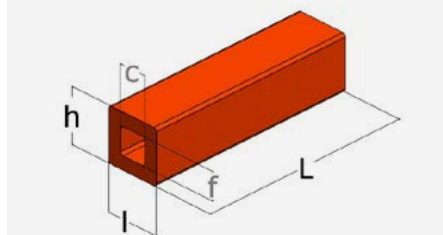

Section carré

l x h	Ø c x f	L250		L1000					
		Plein	Creux	Plein	Creux				
		Prix Unit.	★	Prix Unit.	★	Prix Unit.	★		
25	Ø 10	33,62 €	7	30,51 €	8	117,90 €	2	106,61 €	2
50	Ø 25	87,41 €	3	67,24 €	4	305,91 €	1	235,09 €	1
75	38 x 38	164,97 €	2	116,94 €	2	577,72 €	1	409,89 €	1
100	55 x 55	266,77 €	1	188,74 €	2				
125	68 x 68	388,28 €	1	312,16 €	1				

21 Formage des métaux en UREFLEX®

Coussins de pliage (CP)



TOLÉRANCES

l et h : $\pm 0,3 \%$

Longueur : $\pm 5 \text{ mm}$

Matière	Dureté
U80	80 ShA
U100	90 ShA
U167	95 ShA

★ Quantités minimum

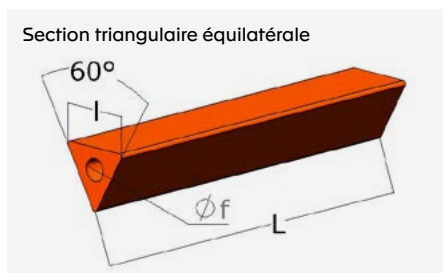

Section triangulaire équilatérale

l	Ø f	L250		L1000			
		Plein	Creux	Plein	Creux		
35	8	Prix Unit. 27,15 €	★ 8	Prix Unit. 26,42 €	★ 8	Prix Unit. 87,41 €	★ 3
50	10	Prix Unit. 42,99 €	★ 7	Prix Unit. 41,08 €	★ 7	Prix Unit. 137,35 €	★ 1
80	20	Prix Unit. 81,89 €	★ 3	Prix Unit. 76,84 €	★ 3	Prix Unit. 262,21 €	★ 1

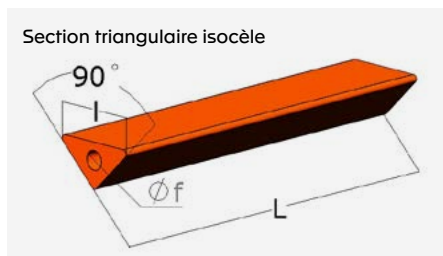

Section triangulaire isocèle

l	Ø f	L250		L500		L1000					
		Plein	Creux	Plein	Creux	Plein	Creux				
20	5	Prix Unit. 16,10 €	★ 15	Prix Unit. 15,85 €	★ 15	Prix Unit. 28,58 €	★ 10	Prix Unit. 28,10 €	★ 10	Prix Unit. 48,51 €	★ 5
32	8	Prix Unit. 24,97 €	★ 10	Prix Unit. 22,57 €	★ 10	Prix Unit. 44,44 €	★ 5	Prix Unit. 42,52 €	★ 5	Prix Unit. 75,41 €	★ 3
50	10	Prix Unit. 39,16 €	★ 6	Prix Unit. 37,24 €	★ 6	Prix Unit. 68,70 €	★ 3	Prix Unit. 65,80 €	★ 3	Prix Unit. 116,94 €	★ 2
80	15	Prix Unit. 85,49 €	★ 3	Prix Unit. 81,41 €	★ 3	Prix Unit. 150,79 €	★ 2	Prix Unit. 144,06 €	★ 2	Prix Unit. 256,21 €	★ 1

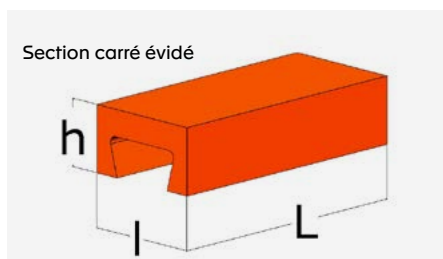

Section carré évidé

l x h	L250		L500	
	Prix Unit.	★	Prix Unit.	★
50 x 50	62,69 €	4	99,86 €	2
50 x 75	90,53 €	3	244,31 €	1
75 x 100	153,19 €	2	496,91 €	1
100 x 200	328,96 €	1		



Roulements à billes simples
Roulements à billes doubles
Maillets

23
24
25

23 Roulements garnis en UREFLEX®

Roulements à billes simples (GS)

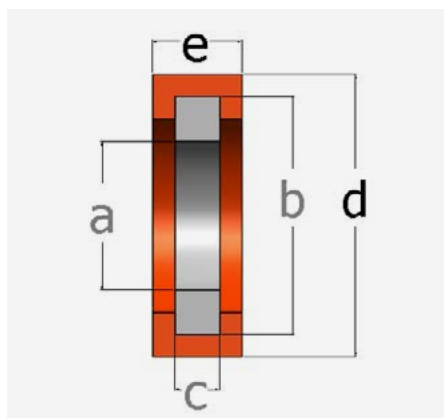

TOLÉRANCES

e, a : JS15

Duretés standards 90 et 95 Shore A - série U. Possibilité de réaliser sur consultation de notre service Devis, des garnissages de duretés allant de 30 ShA à 99 ShA.

Remises quantitatives pour quantité supérieure à 100 : nous consulter. Quantité minimale de fabrication par référence : 20.

Réf.	Dimensions					Prix Unitaire
	Roulement			Galet		
	a	b	c	d	e	
6000	10	26	8	40	10	10,56 €
6001	12	28	8	40	10	10,56 €
6002	15	32	9	45	11	10,82 €
6003	17	35	10	50	12	10,82 €
6004	20	42	12	55	14	10,82 €
6005	25	47	12	65	14	13,22 €
6006	30	55	13	75	15	13,71 €
6200	10	30	9	45	11	10,56 €
6201	12	32	10	45	12	10,56 €
6202	15	35	11	50	13	10,82 €
6203	17	40	12	55	14	11,05 €
6204	20	47	14	65	16	11,05 €
6205	25	52	15	70	17	13,22 €
6206	30	62	16	80	18	13,71 €
6300	10	35	11	50	13	11,05 €
6301	12	37	12	50	14	11,30 €
6302	15	42	13	55	15	11,05 €
6303	17	47	14	65	16	11,78 €
6304	20	52	15	70	17	12,00 €
6305	25	62	17	80	19	14,42 €
6306	30	72	19	90	21	15,37 €

Quantités de 20 à 100

Matière	Dureté
U100	90 ShA
U167	95 ShA

24 Roulements garnis en UREFLEX®

Roulements à billes doubles (GD)

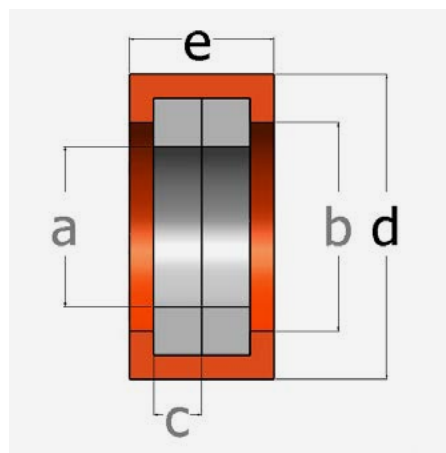

TOLÉRANCES

e, a : JS15

Duretés standards 90 et 95 Shore A - série U. Possibilité de réaliser sur consultation de notre service Devis, des garnissages de duretés allant de 30 ShA à 99 ShA.

Remises quantitatives pour quantité supérieure à 100 : nous consulter. Quantité minimale de fabrication par référence : 20.

Réf.	Dimensions					Prix Unitaire
	Roulement			Galet		
	a	b	c	d	e	
6000	10	26	8	40	20	16,10 €
6001	12	28	8	40	20	16,10 €
6002	15	32	9	45	22	16,59 €
6003	17	35	10	50	24	16,81 €
6004	20	42	12	55	28	16,81 €
6005	25	47	12	65	28	20,42 €
6006	30	55	13	75	30	21,39 €
6200	10	30	9	45	22	16,32 €
6201	12	32	10	45	24	16,32 €
6202	15	35	11	50	23	16,59 €
6203	17	40	12	55	28	17,07 €
6204	20	47	14	65	32	17,29 €
6205	25	52	15	70	34	20,65 €
6206	30	62	16	80	36	21,60 €
6300	10	35	11	50	26	17,07 €
6301	12	37	12	50	28	17,54 €
6302	15	42	13	55	30	17,29 €
6303	17	47	14	65	32	18,73 €
6304	20	52	15	70	34	18,97 €
6305	25	62	17	80	38	23,06 €
6306	30	72	19	90	42	24,97 €

Quantités de 20 à 100

Matière	Dureté
U100	90 ShA
U167	95 ShA

Maillets (MA)

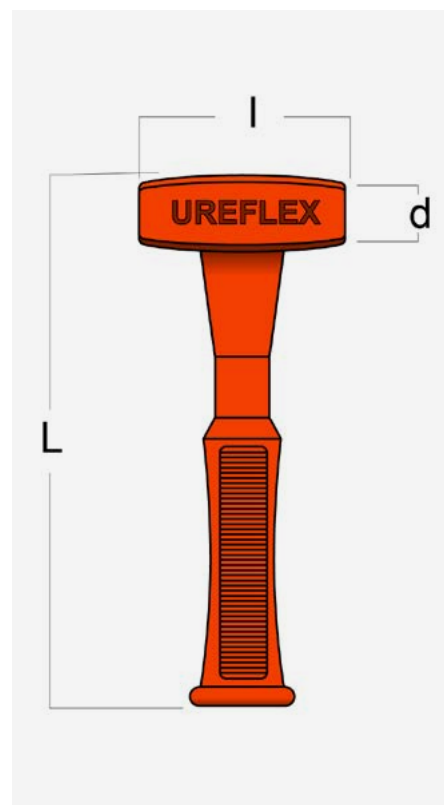

Série ON = 75 Shore D
 Série QSR = 60 Shore D sans rebond
 Série QN = 75 Shore D
 Autres duretés sur demande.

Ref.	d	L	l	Poids	Prix Unit.	★
ON	25	80	250	170	47,85 €	5
QN 1	30	100	300	500	54,26 €	5
QN 2	40	130	340	700	61,80 €	5
QN 3	50	150	400	1000	91,30 €	3
QSR 1	30	100	300	680	70,95 €	3
QSR 2	40	130	340	1000	84,90 €	3
QSR 3	50	150	400	1500	107,98 €	3

★ Quantités minimum

EXSTO dans le monde



www.exsto.com

Rejoignez nous sur nos pages
YouTube et LinkedIn

Exsto siège social

55, avenue de la déportation,
26100 Romans-sur-Isère, France

+33(0)4 75 72 72 72

+33(0)4 75 72 26 11

info@exsto.com