

Montage facile - Manutention facile de vos tâches :

C'est notre nouveau kit de 4 poignées pour nos grappins de démolition et de tri de la série D jusqu'à 9t de poids en ordre de marche ainsi que nos grappins multi-usages de la série A jusqu'à 9t.

Le kit se boulonne facilement sur les coquilles et vous pouvez saisir facilement les pièces en béton, les bordures, etc.

Grâce à sa cinématique spéciale, vous pouvez saisir des objets non seulement lors de la fermeture des coques mais également lors de l'ouverture. Les buses en béton peuvent être chargées et déchargées rapidement et facilement sans les endommager!

- ▶ **Solution économique**, un seul accessoire augmente la flexibilité de votre outil.
- ▶ **Conception robuste**.
- ▶ **Les rouleaux de compression en plastique** évitent d'endommager le matériau à saisir.
- ▶ **Montage et retrait rapides et faciles** sur site.
- ▶ **Faible poids supplémentaire**: seulement 28 kg au total.
- ▶ **Capacité de charge élevée de 750 kg**.

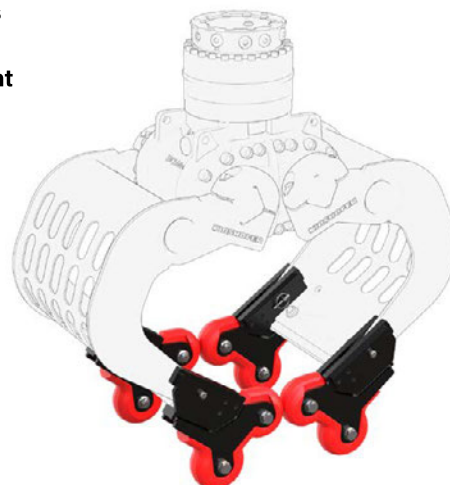

Préhension précise d'objets très étroits





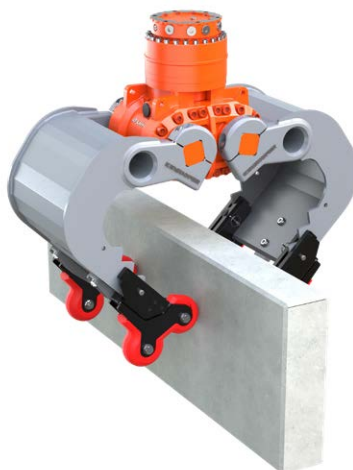

Préhension douce des surfaces lisses



Préhension interne sûre sans réoutillage

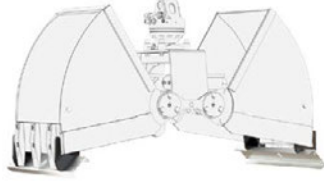
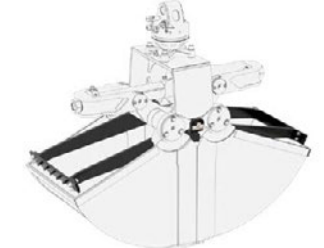

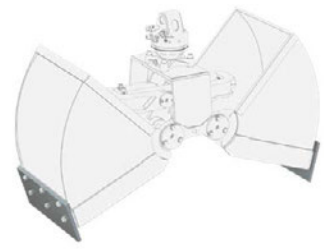
Accessoires

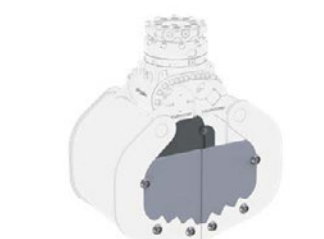
	Type	Description
	KM 685 05-D04-A04	4-grip pour D04/A04 (capacité max. 750 kg). Lors de la commande, toujours spécifier le grappin, s.v.p.
	KM 685 05-D06/09-A06/09	4-grip pour D06/09 et A06/09 (capacité max. 750 kg). Lors de la commande, toujours spécifier le grappin, s.v.p.
	KM 685 05E*	dispositif d'adaptation pour mâchoires pour bennes de terrassement série C (capacité max. 250 kg). Lors de la commande, toujours spécifier le grappin, s.v.p.
	KM 381 09 (720)	mâchoires, 720 mm de long
	KM 381 09 (1000)	mâchoires, 1000 mm de long
	KM 680 1t-4t*	éjecteur
	KM 680 5t-8t*	éjecteur
	KM 680 9t-12t*	éjecteur
	KM 680 C12/18VE*	éjecteur
	* Lors de la commande, toujours spécifier la largeur des coquilles, s.v.p.	
	KM 685 06E hook	crochet de levage soudé
	KM 685 06E hook set 2	crochets de levage soudés (jeu avec 2 pièces)
	KM 685 07E set	lames de coupe (jeu)
		KM 685 08 HPX-450E
KM 980-2 2t-8t c		vanne électromagnétique pour un circuit hydraulique jusqu'à 26 MPa (260 bar) additionnel, avec montage
	KM 685 09E-A02-A09	flancs à visser pour grappins A04 à A09 Lors de la commande, toujours spécifier le grappin, s.v.p.

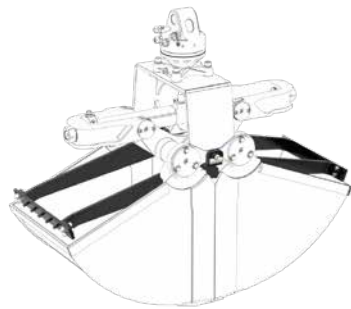

Type	Description
------	-------------

KM 680 C12/18VE*	éjecteur
-------------------------	----------

KM 680 C25VE*	éjecteur
----------------------	----------

KM 680 C30V*	éjecteur
---------------------	----------

KM 680 C40VHD*	éjecteur
-----------------------	----------

KM 680 C60VHD*	éjecteur
-----------------------	----------

* Lors de la commande, toujours spécifier la largeur des coquilles, s.v.p.



KM 685 06 hook	crochet de levage soudé
-----------------------	-------------------------

KM 685 06 hook set 2	crochets de levage soudés (jeu avec 2 pièces)
-----------------------------	---

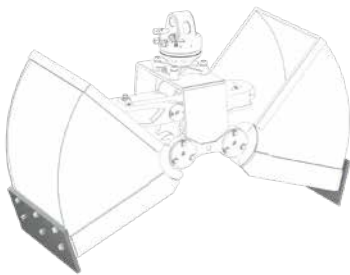

KM 685 07 set-E	lames de coupe (jeu) (pour pelles jusqu'à 19t de P.T.R.)
------------------------	--

KM 685 07>19t set	lames de coupe (jeu)
-----------------------------	----------------------

KM 685 09E	flancs à visser (lors de la commande, toujours spécifier le grappin, s.v.p.)
-------------------	--

KM 685 10	tole arrière amovible pour le chargement de matériaux fins
------------------	--

KM 980-2 2t-8t c	vanne électromagnétique pour un circuit hydraulique jusqu'à 26 MPa (260 bar) additionnel, avec montage
-------------------------	--