

Unser Lieferprogramm

MARTIN LOHSE GmbH Maschinenbau Lohse GmbH

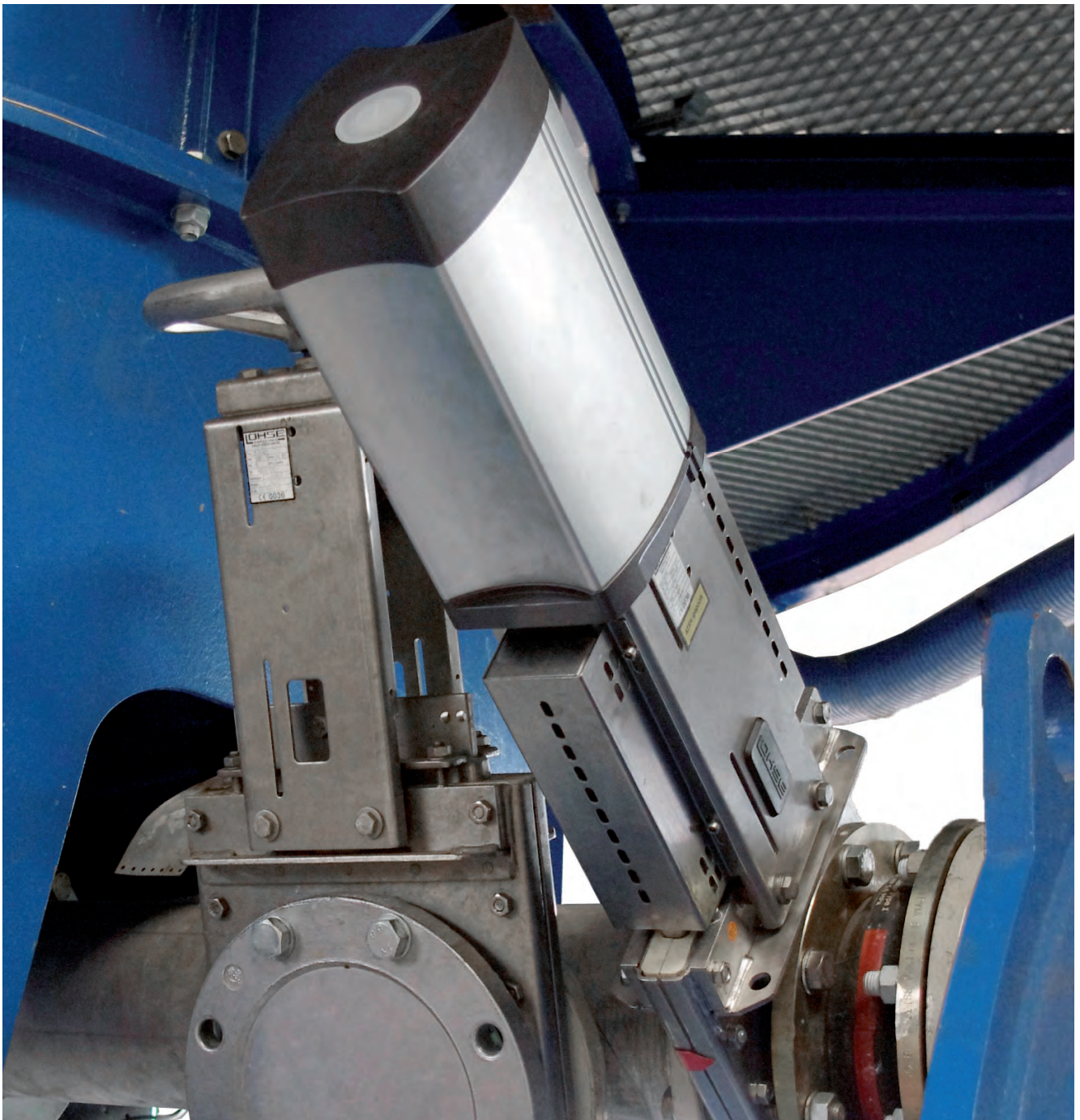

MARTIN LOHSE GmbH

Seite

4

Armaturen

5

- Absperrschieber 5
- Reguliarschieber 7
- Reject-Schieber 8
- Schieberaufbau 11
- Schieberzubehör 12
- Reparaturen und Werksüberholungen 13
- Schieberantriebe 14
- Reject-Schleusen 16
- Klappen 16
- Kugelhähne 16
- Rückschlagklappen und -ventile 17
- Probeentnahmehähne 17

Armaturen

MADE IN GERMANY!



Armaturen für verschiedene Industriearten wie Papier- und Zellstoff-, chemische und Lebensmittelindustrie, für Abfalltechnologie, Wasseraufbereitung und Klärtechnik.

Die MARTIN LOHSE GmbH zählt zu den namhaftesten deutschen Herstellern von Stoffschiebern. Aus der Produktion von Stoffbüten, Behältern und Maschinenteilen ergab sich für Lohse bereits Anfang der 1960-er Jahre die logische Konsequenz, sich auch mit den Problemen der Absperrtechnologie bei Faserstoffen zu befassen. Die Evolution der LOHSE-Stoffschieber, die immer in enger Zusammenarbeit mit Experten der Papierindustrie erfolgte, begann mit reinen Graugusschiebern, ging über zu mit Edelstahl ausgekleideten Schiebern bis hin zu den heute zeitgemäßen Armaturen aus korrosions- und säurebeständigem Edelstahl. Die parallel dazu entstandenen Rejectschieber, die speziell für problembehaftete Stellen in der Altpapier-Aufbereitung konzipiert wurden, sind inzwischen zum Standard in Recyclingpapierfabriken geworden. Heute hat die MARTIN LOHSE GmbH unter anderem Absperr-, Regulier- und Reject-Schieber sowie Reject-Schleusen im Programm.

Maschinenbau Lohse GmbH 18

Papiertechnologie 19

- Entsorgungssysteme für Stofflöser 19
- Zopfscheren 19
- Reject-Trommeln 19
- Vibrationsortier 20
- Sicherheitseinstiege 20
- Walzenbretter 20

Abfalltechnologie 21

- Abfall-Nassaufbereitung 21
- Müllauflöser 21
- Multisorter 21
- Rejector 22
- Wendelförderer 22
- Sandabscheider 22
- Entwässerungspressen 23
- Reject-Schleusen 23

Behälter 24

Ventilatoren 24

Service, Reparaturen, Instandsetzungen 25

Lohnfertigung 26



Maschinen für die Papier- und chemische Industrie, für die Abfalltechnologie und für die Lufttechnik.

Die Maschinenbau Lohse GmbH ist in der Papier-, Chemie-, Abfall- und Lufttechnik für ihre Maschinen und Anlagen bekannt. Basierend auf der Herstellung von Produkten für die Papierindustrie in den 50er-Jahren hat sich der Traditionshersteller Lohse heute zu einem Maschinenhersteller entwickelt der die unterschiedlichsten Bereiche abdeckt. Zum umfangreichen Produktprogramm gehören hier unter anderem Pulper-Entsorgungssysteme, sowie Service und Instandsetzung für die Papierindustrie, Konstruktion und Fertigung im Auftrag des Kunden, z.B. Ventilatoren und Windkanäle für die Automobilindustrie. Im Bereich „Erneuerbare Energien“, so z.B. in der Abfalltechnologie, steht der Name Lohse für Anlagen zur Auflösung von Bio-Abfällen als Vorstufe zur Biogasgewinnung. Diese Anlagen sind mittlerweile nicht nur in Deutschland, sondern weltweit zu finden.

Armaturen

50 Jahre Erfahrung und Erfolg

Qualität „Made in Germany“ - unsere COMPACT- und Reject-Schieber werden in allen ihren Bestandteilen in Deutschland produziert. Das macht es uns möglich, schnell und flexibel auf Kundenwünsche zu reagieren.

Das servicefreundliche zweigeteilte Gehäuse unserer COMPACT- und Reject-Schieber ermöglicht einfachsten Verschleißteilaustausch mit dem Ergebnis niedriger Lebenszykluskosten.

Ein durchdachtes System zum Anbringen von Zubehörteilen und Antrieben – bei uns als Baukasten zu finden – runden die LOHSE-Konzeption ab.

**Engineering, Flexibilität, hohe Qualitätsansprüche,
Know-how und Service**

– alles aus einer Hand!

Unsere Kunden kommen aus folgenden Branchen:



Papierindustrie



Abfalltechnologie



chemische Industrie



Wasseraufbereitung



Lebensmittelindustrie



Klärtechnik



Bergbau
Mineralaufbereitung



Biogasindustrie

Absperrschieber Type CNA



einseitig dichtend mit bewährtem Freispüleeffekt

gewährleistet ein verstopfungsfreies Schließen bei Medienkonsistenzen <5% in verschiedenen Dichtungsvarianten verfügbar

Einsatz: allgemeiner Absperrschieber für den Industrieinsatz

Nennweiten: DN 50 – 1400 (2 – 56“)

Material: Edelstahl (1.4404 / 1.4571)

Flansche: DIN EN 1092-1, ANSI B 16.5 class 150

Weiteres auf Anfrage



Absperrschieber Type CDS, CDSV, CDSR

beidseitig dichtend mit durchgehender Schieberplatte und glattem, tottraumfreiem Durchfluss

gewährleistet ein verstopfungsfreies Schließen bei Medienkonsistenzen >5% und feststoffhaltigen Medien in verschiedenen Dichtungsvarianten und Oberflächenbehandlungen verfügbar (verschleißfeste Ausführung CDSV, CDSR)

Einsatz: Medien mit hoher Stoffkonzentration / hohem Feststoffanteil, Rejecte

Nennweiten: DN 50 – 1400 (2 – 56“)

Material: Edelstahl (1.4404 / 1.4571)

Flansche: DIN EN 1092-1, ANSI B 16.5 class 150

Weiteres auf Anfrage

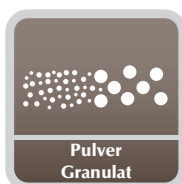

Absperrschieber Type CAW

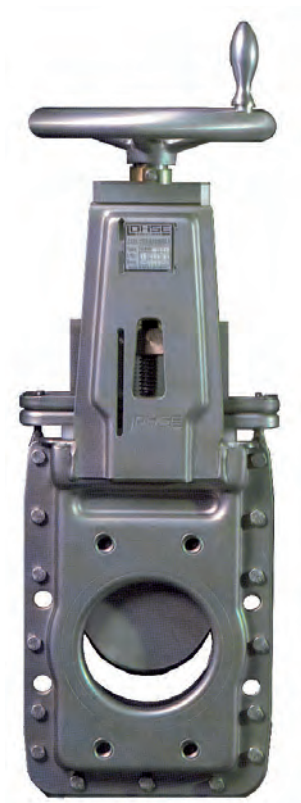

beidseitig dichtend in nut-/totraumfreier Ausführung

gewährleistet ein verstopfungsfreies Schließen ohne Materialablagerungen im Schieber-Sitz (glatter Durchgang)
in verschiedenen Dichtungsvarianten verfügbar

Einsatz: Wasser / Abwasser

Nennweiten: DN 50 – 1000 (2 – 40")

Material: Edelstahl (1.4404 / 1.4571)

Flansche: DIN EN 1092-1, ANSI B 16.5 class 150

Weiteres auf Anfrage



Regulierschieber Type CBS



mit Dreieck- oder Fünfeckblende und speziell angepasster Schieberplatte

gewährleistet Regelungen mit sehr guter Regelcharakteristik bis hin zu Regelungen mit hohem Durchfluss oder Druckabbau im System in verschiedenen Dichtungsvarianten verfügbar

Einsatz: Durchflussregelungen, Druckreduzierung

Nennweiten: DN 50 – 600 (2 – 24“)

Material: Edelstahl (1.4404 / 1.4571)

Flansche: DIN EN 1092-1, ANSI B 16.5 class 150

Weiteres auf Anfrage



Reject-Schieber Type RQS / NAQ



mit rundem Einlauf und rechteckigen Auslauf

gewährleistet ein sicheres Absperren im Rejectbereich durch seinen kleineren Einlauf (rund) und größeren Auslauf (rechteckig) und geschützten Führungen in verschiedenen Dichtungsvarianten und Oberflächenbehandlungen verfügbar (verschleißfest)

Einsatz: Cleaneranlagen, Schwerschmutz-/Sandschleusen, Schwerschmutzaustrag allgemein, Recycling

Nennweiten: DN 100 – 500 (4 – 20")

Material: Type RQS: Edelstahl (1.4571 / 1.4571), Type NAQ: Grauguss (En-GJL-250 / 1.4571)

Flansche: DIN EN 1092-1, ANSI B 16.5 class 150, LOHSE-Standard

Zubehör: Übergangsstück

Weiteres auf Anfrage

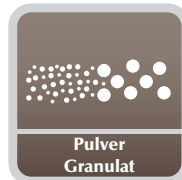

Reject-Schieber Type AEQ

mit rechteckigem Ein- und Auslauf

gewährleistet ein sicheres Absperren im Rejectbereich durch nuttfreie Bauform (rechteckig), geschützte Führungen und spezielles Dichtungssystem
Oberflächenbehandlung verschleißfest

Einsatz: Cleaneranlagen, Schwerschmutz-/Sandschleusen, Schwerschmutzaustrag allgemein, Recyclingbetriebe, Silos

Nennweiten: DN 100 – 600 (4 – 24")

Material: Edelstahl (1.4571 / 1.4571), Grauguss (EN-GJL-250 / 1.4571)

Flansche: DIN EN 1092-1, ANSI B 16.5 class 150, LOHSE-Standard

Zubehör: Einlaufflansch, Übergangsstück

Weiteres auf Anfrage



Reject-Schieber Type TA



mit rundem Ein- und Auslauf,
beidseitig metallisch dichtend mit 2 Schieberplatten

gewährleistet ein sicheres und sehr schnelles Absperren im Rejectbereich durch zwei in die Mitte schließende Schieberplatten
in verschiedenen Oberflächenbehandlungen verfügbar (verschleißfest)

Einsatz: Schwerschmutzschleusen, Schwer-/Leichtschmutzaustrag allgemein, Pulper

Nennweiten: DN 100 – 800 (4 – 32")

Material: Edelstahl (1.4541 / 1.4571), Stahl (S355J2 / 1.4571)

Flansche: DIN EN 1092-1, ANSI B 16.5 class 150

Weiteres auf Anfrage



Reject-Schieber Type TAQ

mit rechteckigem Ein- und Auslauf,
metallisch dichtend mit 2 Schieberplatten

gewährleistet ein sicheres und sehr schnelles Absperren im Rejectbereich durch zwei in die Mitte schließende Schieberplatten
führungs- und tottraumfrei im Durchfluss
Oberflächenbehandlung verschleißfest

Einsatz: Schwer-/Leichtschmutzaustrag allgemein

Nennweiten: DN 150 – 700 (6 – 28")

Material: Edelstahl (1.4541 / 1.4571)

Flansche: LOHSE-Standard

Weiteres auf Anfrage

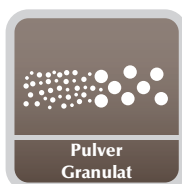

Reject-Schieber Type TRE

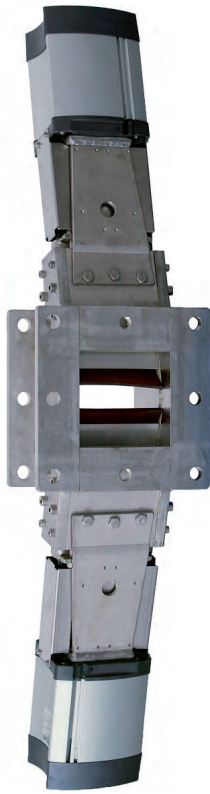

mit rechteckigem Ein- und Auslauf,
metallisch dichtend mit 2 Schieberplatten unter 15° geneigt

gewährleistet ein sicheres und sehr schnelles Absperren im Rejectbereich durch zwei schräge, in die Mitte schließende Schieberplatten
führungs- und tottraumfrei im Durchfluss
Oberflächenbehandlung verschleißfest

Einsatz: Schwerschmutzaustrag

Nennweiten: DN 150 – 700 (6 – 28")

Material: Edelstahl (1.4541 / 1.4571)

Flansche: LOHSE-Standard

Weiteres auf Anfrage

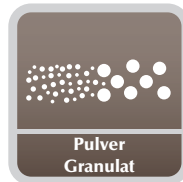

SERVICE

 wird bei uns groß geschrieben!

Gerne übernehmen wir den Ein- und Ausbau vor Ort sowie die Überholung/Instandsetzung unserer Armaturen in unserem Haus.

Aufbau unserer servicefreundlichen zweigeteilten Armaturengehäuse am Beispiel eines CNA-Schiebers

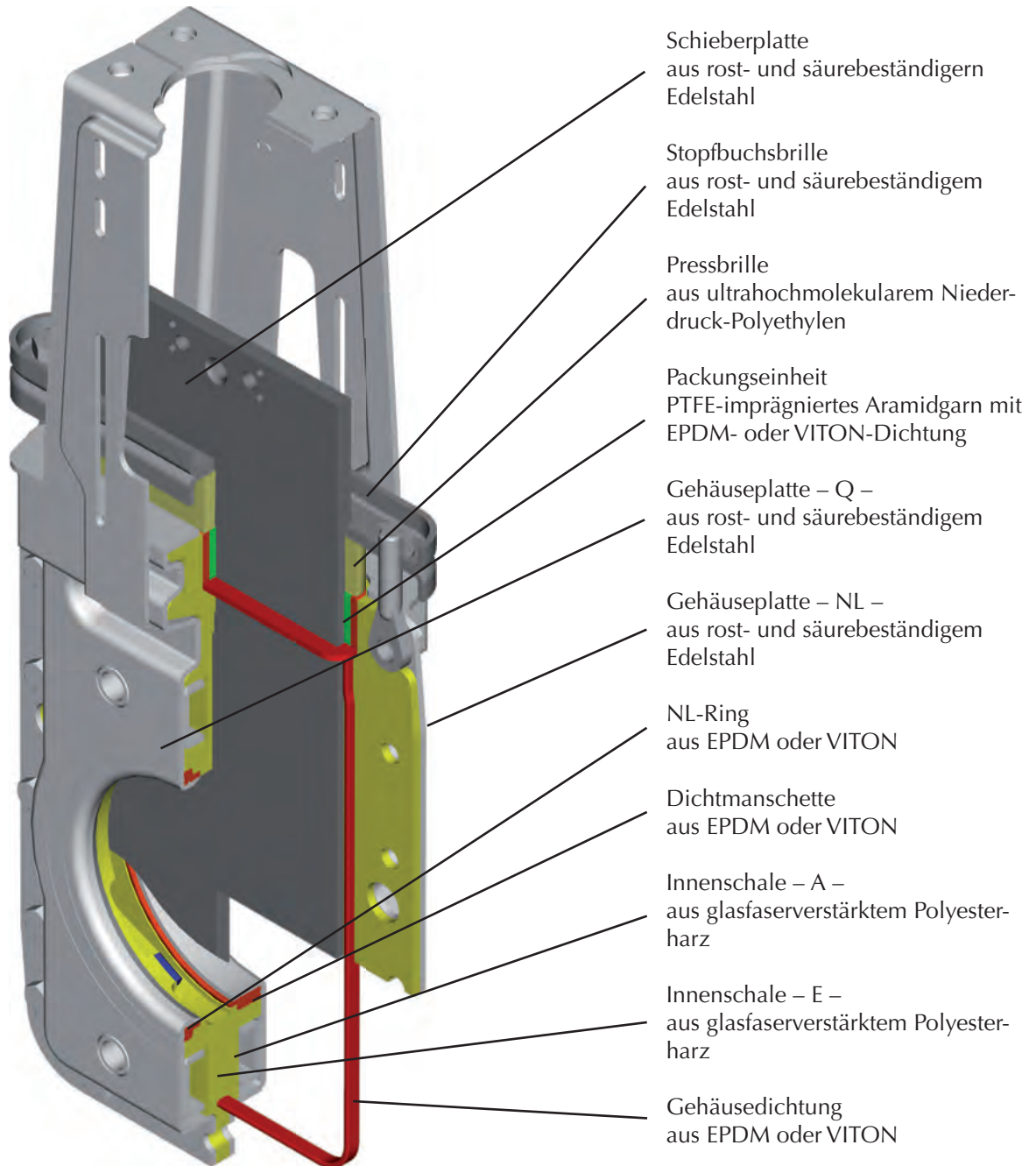

Das servicefreundliche zweigeteilte Gehäuse unserer COMPACT- und Reject-Schieber ermöglicht einfachsten Verschleißteileaustausch mit dem Ergebnis niedriger Lebenszykluskosten.

Engste Toleranzen zwischen Schieberplatte und der gleitfreundlichen Kunststoff-Innenschale bei COMPACT- und Reject-Schiebern verhindern ein Vollstopfen und Entwässern der Fasern. Das Ausräumen der Schieberführungen erfolgt über eine speziell geformte stabile Schieberplatte.

Im Störstoffaustrag werden besondere Anforderungen an die Schieber gestellt. Die Herausforderung ist der hohe Verschleiß durch abrasive Medien und ein schnelles Verstopfen durch Störstoffe. Hier können wir ein durchgängiges Konzept an Reject-Schiebern anbieten. Durch veränderte Geometrien und den Einsatz von hochverschleißfesten Materialien sind die Reject-Schieber den einzelnen Störstoffen und Reinigungsstufen angepasst.

Selbstverständlich sind unsere Armaturen mit sämtlichen Zubehörteilen ausstattbar.

Anbaulage an der Armatur:

Zubehörteil:

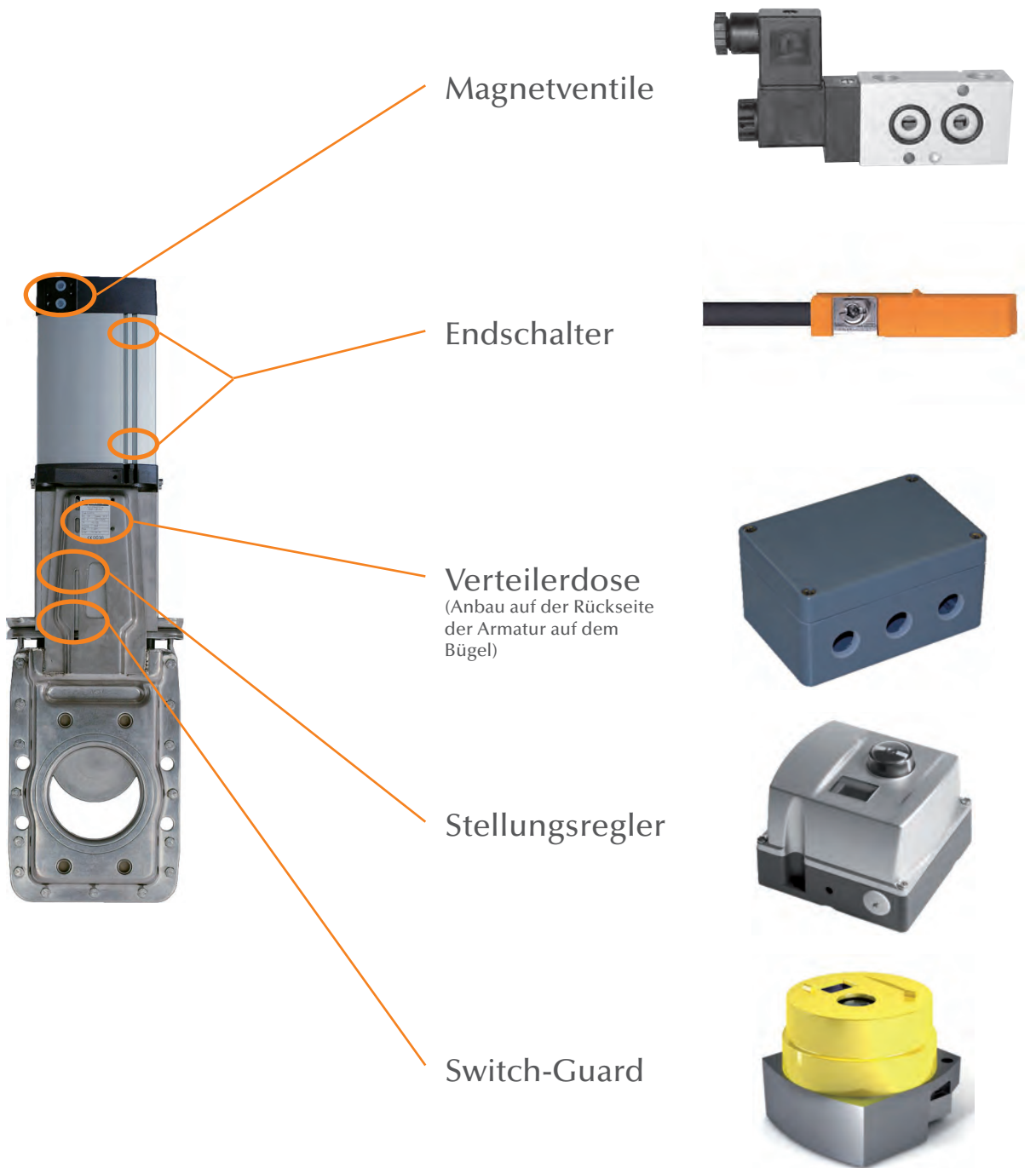

- Was Ihnen wichtig ist:**
- Störungsfreier und sicherer Betrieb Ihrer Anlage
 - Reduktion von Stillstandszeiten
 - Langfristiger Armaturenbetrieb

Durch den Einsatz von LOHSE-Schiebern haben Sie schon den Schritt in die richtige Richtung getan!

Beispiele möglicher Schäden



Wasserschlag



Verschleiß durch Rotation



eingeklemmte Partikel

Wir bieten:

- Reparaturen und Überholungen mit **Originalteilen**
- technisches **Hersteller-Know-How**

Ihre Vorteile:

- Analyse des Schadensfalls und **Optimierung** in intensiver Zusammenarbeit mit unseren Kunden.
- Ältere Schieber werden auf den neuesten Stand gebracht.
- Originalteile nur bei uns als Hersteller erhältlich.
- Schieber, Service und Reparaturen aus einer Hand.
- Funktionalität und **Gewährleistung wie bei einem neuen Schieber.**
- Unser qualifiziertes Fachpersonal repariert Schieber schnell und zuverlässig.

Beispiele möglicher Optimierungen bei Verschleiß aufgrund hoher Rotation

Verschleiß der Schieberplatte



Minimierung des Verschleißes durch Keramikfeld

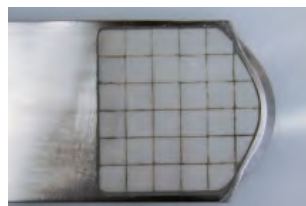

Verschleiß des Bordrings



Minimierung des Verschleißes durch konischen Ring mit Bremsrippen



Für Ihren reparierten Schieber bieten wir die Gewährleistung wie für einen neuen Schieber!

Sprechen Sie uns an!

Antriebselemente im LOHSE-Baukastensystem

Alle LOHSE COMPACT-Schieber bestehen aus folgenden **Hauptgruppen**:

- Schiebergrundkörper
- Antriebselemente Type Hns, H, P, E, K, GK oder X

Diese sind, entsprechend der zueinander passenden Nennweite, auch in eingebautem Zustand – unter Vorsichtsmaßnahmen – untereinander austauschbar.

Diese Möglichkeiten, als **LOHSE-Baukastensystem** bezeichnet, bietet folgende Vorteile:

- vereinfachte, durch kleineres Sortiment verbilligte Lagerhaltung.
- im Schadensfall kostensparender Wechsel von Antriebselementen.
- bei Änderung des Stoffleitungs-Systems problemloses Umrüsten auf andere Schieberantriebselemente.
- keine Betriebsunterbrechung beim Austausch von Antriebselementen in eingebautem Zustand (Sicherheitsvorschriften beachten – Rohrleitung muss drucklos sein!)

Handradantrieb Type Hns

Handrad mit nichtsteigender Spindel, linksgängiges Trapezgewinde.
Handrad bei Schieber Typ CNAHns, CBSHns und CAWHns bis DN 250 mit einem Zylindergriff versehen.

Empfehlung: für Schieber DN 50 – 300



Handradantrieb Type H



Handrad mit steigender Spindel, linksgängiges Trapezgewinde, mit Anschlaghülse.
Drehrichtung im Uhrzeigersinn: Schieber „ZU“.
Drehrichtung gegen den Uhrzeigersinn: Schieber „AUF“.

Empfehlung: für Schieber ab DN 350

Pneumatikzylinder Type P, PF und PV

Type P:

pneumatisch doppelwirkend

Type PF:

pneumatisch einfachwirkend (federöffnend oder federschließend)

Type PV:

pneumatisch doppelwirkend mit Hubbegrenzung in Schließ- oder Öffnungsrichtung

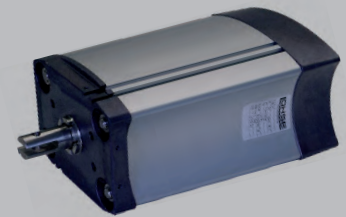

Elektrostellantrieb Type E



Grundsätzlich sind alle handelsüblichen Elektro-Stellantriebe einsetzbar.
Wir empfehlen das Fabrikat AUMA.

zur manuellen Betätigung von höhergelegenen Schiebern
Hasselrad passend für Rundstahlketten DIN 766 A
Kettenlänge individuell anpassbar
steigende Spindel

Kettenradantrieb Type K

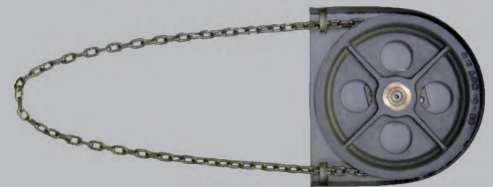

Kegelradantrieb Type GK



1-stufiges Getriebe
Untersetzungsverhältnis 2:1
Handbetrieb

Empfehlung: für Schieber ab DN 350

Vierkantantrieb für Unterflurschieber
Vierkantanschluss mit nichtsteigender Spindel für Armaturenschlüssel DIN 3223 "C

Vierkantantrieb Type X



Reject-Schleusen Type RSL



mit rundem Einlauf und rechteckigem Auslauf

Gewährleistet ein sicheres Ausschleusen von Rejectteilen in faserhaltigen, dünn- und dickflüssigen Medien, speziell angeordnete Geometrie vermindert Verwirbelungen und maximiert den Verschleißschutz.

Die Kombination des Schleusenkörpers mit den Schiebern CDSV und AEQ garantiert einen sehr effektiven Ausschleusvorgang von Störstoffen.

Oberflächenbehandlung verschleißfest bei den Schiebern und bei relevanten Teilen im Inneren des Schleusenkörpers.

Verschiedene Größen (Volumen) garantieren ein optimales Verhältnis zur Anlagengröße.

Einsatz: Austrag von Rejecten, Dickstoffreiniger

Nennweiten: Einlauf DN 50 – 250 (6 – 10“), Auslauf DN 150 – 350 (6 – 14“)

Material: Edelstahl 1.4541

Flansche: DIN EN 1092-1, ANSI B 16.5 class 150, LOHSE-Standard

weitere Kombinationen der Schieber und Einlaufschutz der Reject-Schleuse auf Anfrage

Absperrklappen Type BVKI / BLKI

Absperrklappe weichdichtend

Type BVKI: Zwischenflanschausführung

Type BLKI: Einschraubausführung

in verschiedenen Dichtungs- und Gehäusematerialien verfügbar

Einsatz: Wasser, Flüssigkeiten mit geringen Faseranteilen

Nennweiten: DN 40 – 800 (2 – 32“)

Material: Edelstahl (1.4408 / 1.4408), Guss (EN GJS 400-15 / 1.4408)

Flansche: DIN EN 1092-1, ANSI B 16.5 class 150

Weiteres auf Anfrage



Kugelhähne



Kompaktflansch-Kugelhähne oder 1-, 2- oder 3-teilige Kugelhähne

aus Edelstahl

als Einschweiß-, Gewinde-, Flansch- oder Compactausführung

mit Handhebel oder mit DIN ISO Aufbauflansch und Schwenkantrieb doppelt- oder einfachwirkend

Weiteres auf Anfrage

Probeentnahmehähne Type PHB / PHG



zum Einschweißen

Nennweite: DN 25 und 50 (1" und 2")
Material: Edelstahl (1.4408)

Type PHG:

mit Anschweißnippel zum Einschweißen, Bauform gekrümmt oder gerade lieferbar

Einsatz: allgemeine Probenahmen



Type PHB:

Blockflanschausführung zum Einschweißen und Einschleifen, Durchfluss poliert, Bauform gekrümmt oder gerade lieferbar

Einsatz: Probenahmen bei welchen keine Störkanten und Hohlräume auftreten dürfen, d.h. keine Verspinnungen der Fasern

Weiteres auf Anfrage

Rückschlagklappen Type 915 / ZRK

Zwischenflanschausführung

zur Rückflussverhinderung
in verschiedenen Dichtungs- und Gehäusematerialien verfügbar

Einsatz: Wasser, Flüssigkeiten mit geringen Faseranteilen

Flansche: DIN EN 1092-1

Type 915: Doppelflügelausführung

Nennweiten: DN 50 – 600 (2 – 32")

Material: Edelstahl (1.4408 / 1.4571)

Type ZRK: 1-flügelig

Nennweiten: DN 32 – 600 (1 ¼ – 24")

Material: Edelstahl (1.4408 / 1.4408)

Weiteres auf Anfrage



Rückschlagventile Type 930 / 932

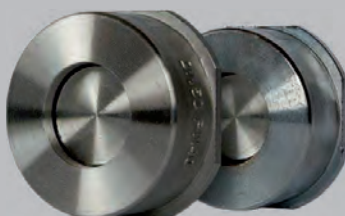

Zwischenflanschausführung

zur Rückflussverhinderung
in verschiedenen Dichtungs- und Gehäusematerialien verfügbar

geeignet für den industriellen Einsatz in Rohrleitungssystemen zum Transport von flüssigen und gasförmigen Stoffen, sowie in Anlagen, in denen besonders hohe Anforderungen an das Material gestellt werden

Einsatz: Wasser

Nennweiten: DN 15 – 300 (½ – 12")

Material: Edelstahl (1.4408 / 1.4436), Messing, Alu-Bronze, Stahlguss oder Duplex

Flansche: DIN EN 1092-1

Weiteres auf Anfrage

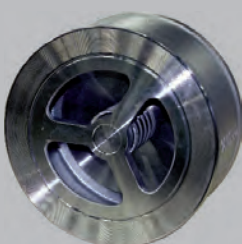

Maschinenbau

Produktionsvielfalt und Fertigungstiefe

Die **Maschinenbau Lohse GmbH** zeichnet sich durch hohe Produktionsqualität und individuelle Lösungen als Partner der Papier- Chemie- und Entsorgungsindustrie aus.

Innovation, hohes technisches Know-how und jahrelange Erfahrung engagierter Mitarbeiter im Anlage- und Maschinenbau verbinden sich hinter den Wänden der sauberen und modernen Maschinenhallen auf einer Produktionsfläche von rund 10.000 Quadratmetern.

Unsere täglichen Herausforderungen

- Neukonstruktionen
- Fertigungskonstruktionen im Auftrag von Kunden
- Ventilatoren
- Reparaturen von Fremdprodukten
- Lohnarbeiten

Unsere Kunden kommen aus folgenden Branchen:



Papierindustrie

Papierherstellung
Zellstoffherstellung



Abfalltechnologie

Abfalltechnologie



chemische Industrie

Chem. Industrie



Lufttechnik

Lufttechnik

Entsorgungssysteme für Stofflöser

Die beim Auflösevorgang im Altpapierstofflöser rotierende Suspension verspinnt die mit dem Altpapier eingetragenen Verunreinigungen, wie z.B. Drähte, Folien, Plastik und nicht lösliche Papiere zu einem Zopf. Bilden sich nur kleinere nicht zusammenhängende Zöpfe, so dass die Entsorgung über eine Zopfwinde sehr aufwendig ist, so ist der Einsatz der Lohse Entsorgungssysteme, die man der jeweiligen Fahrweise (periodisch bzw. kontinuierlich) anpassen kann, zu empfehlen. Erhältlich in den Typen R (Rechen), H (Haken) und K (Kombination aus R und H).



Zopfscheren

Die Zopfscheren besteht aus zwei Messerbalken mit vier eingebauten Wende-Scherenmessern, die sich mittels Hydraulikzylinder gegenläufig zur Scherenmitte bewegen. Der Zopf wird ohne Unterbrechung der Produktion und ohne erhöhte Unfallgefahr abgeschnitten.

Für Zöpfe bis 500 mm.

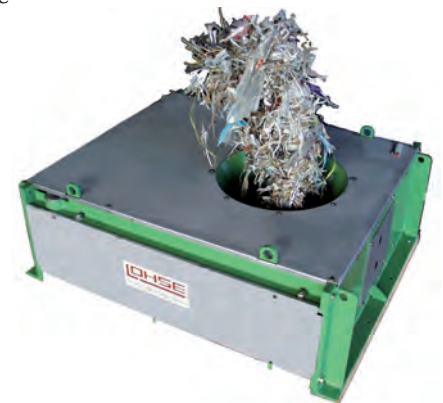

Reject-Trommeln

Die Reject-Trommeln entfernen mittlere und große Verunreinigungen aller Art aus flüssigen Suspensionen. Sie sind in verschiedenen Größen mit unterschiedlicher Sieblochung verfügbar, je nach Durchsatz und Anwendungsfall.

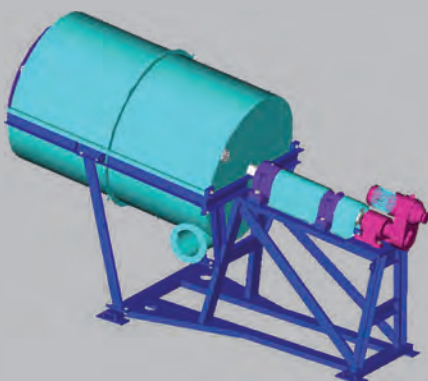

Vibrationsortierer

Vibrationsortierer eignen sich durch den wahlweisen Einsatz von gelochten oder geschlitzten Siebblechen für alle in der Papierindustrie vorkommenden Sortieraufgaben sowohl im Dünnstoff- als auch im Dickstoffbereich.



Sicherheitseinstiege

Der Lohse-Sicherheitseinstieg (Mannlochdeckel) ist zuverlässig dicht und von der Berufsgenossenschaft überprüft.

Type B4:
für Betonbütten

Type S4:
für Stahlbütten

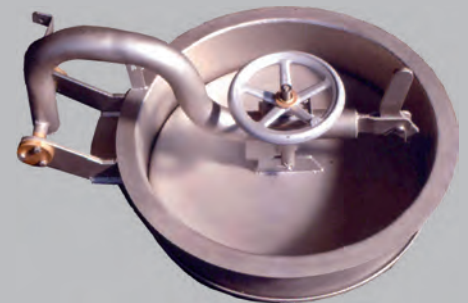

Walzenbretter

zum leichteren Austausch von Walzen an der Papiermaschine

für Walzenlänge bis 6 m
für Walzendurchmesser 150 – 630 mm
für Walzen bis max. 2 t ausgelegt

individuelle Anpassungen auf Anfrage



Nassaufbereitungsanlagen für Biomüll

Bei der Lohse-Nassaufbereitungstechnik wird aus verschiedenen organischen Abfällen mit Hilfe der „Pulper-Technik“ und Siebung eine pumpfähige, gut vergärbare Suspension mit sehr geringem Anteil an Störstoffen gewonnen.

Dabei wird in dem Abfallnassaflöser der organische Abfall durch starkes Rühren aufgelöst und gleichzeitig werden Schwerstoffe (Steine, Glas) abgetrennt.

Im nachgeschalteten Siebaggat erfolgt die schonende Abtrennung von weiteren Störstoffen aus der Suspension, so dass diese in einer nachgeschalteten Vergärung verarbeitet werden kann.



Müllauflöser

Müllauflöser dienen zur Gewinnung einer pumpfähigen Suspension aus organischen Abfällen und Wasser. Im Müllauflöser wird der Abfall aufgelöst und aufgeschlossen. Mit Hilfe einer Schwerstoffschleuse werden schwere Stoffe aus der Suspension entfernt.



Multisorter

Multisorter dienen zur Aussortierung von leichten Störstoffen aus einer Suspension aus Altpapier oder organischen Abfällen in Wasser.

Im Multisorter wird die Suspension über ein stehendes Sieb abgelassen, die Störstoffe werden separat ausgetragen. Die Störstoffe können zusätzlich sehr effektiv abgewaschen werden.



Rejectoren



Der Rejector wird als Siebmaschine verwendet und dient zur Reinigung und Zerkleinerung einer Rohsuspension aus Müllaufflößern, Papieraufflößern oder Annahmebehältern.

Wendelförderer

Wendelförderer eignen sich zum Transportieren von verschiedenen Werkstoffen. Durch die wellenlose Konstruktion lassen sich trockene bis nasse, grobe und feinkörnige, homogene und inhomogene Transportgüter fördern.

Die Verwendung von Wendelförderern für industrielle Transportarbeiten ist individuell möglich. Deshalb muss der Wendelförderer entsprechend der Anwendung ausgelegt werden.

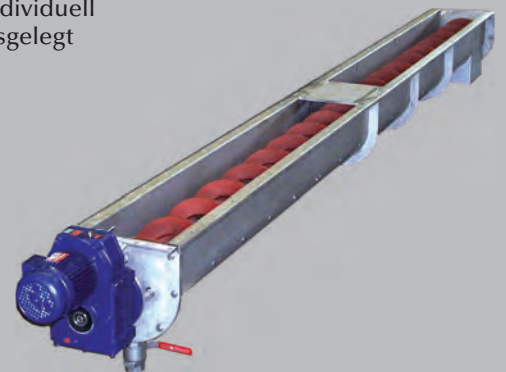

Sandabscheider



Sandabscheider werden zur Schwere- und Leichtschmutzabscheidung aus Suspensionen eingesetzt. Drähte und Blechstücke, insbesondere kleine, körnige Partikel wie Glas- und Sandteilchen werden abgeschieden.

Reject-Schleusen Type RSL



mit rundem Einlauf und rechteckigem Auslauf

Gewährleistet ein sicheres Ausschleusen von Rejectteilen in faserhaltigen, dünn- und dickflüssigen Medien, speziell angeordnete Geometrie vermindert Verwirbelungen und maximiert den Verschleißschutz.

Die Kombination des Schleusenkörpers mit den Schiebern CDSV und AEQ garantiert einen sehr effektiven Ausschleusvorgang von Störstoffen.

Oberflächenbehandlung verschleißfest bei den Schiebern und bei relevanten Teilen im Inneren des Schleusenkörpers.

Verschiedene Größen (Volumen) garantieren ein optimales Verhältnis zur Anlagengröße.

Einsatz: Austrag von Rejecten, Dickstoffreiniger

Nennweiten: Einlauf DN 50 – 250 (6 – 10“), Auslauf DN 150 – 350 (6 – 14“)

Material: Edelstahl 1.4541

Flansche: DIN EN 1092-1, ANSI B 16.5 class 150, LOHSE-Standard

weitere Kombinationen der Schieber und Einlaufschutz der Reject-Schleuse auf Anfrage

Entwässerungspressen

Zur Entwässerung von Reject aus dem Stofflöser oder Müllauflöser. Metall- oder Kunststoffdrähte werden beim Entwässerungsvorgang gleichzeitig abgeschnitten. Durch einen Schieber werden die gepreßten Abfälle ausgeworfen.

Der einfache Aufbau ermöglicht einen störungsfreien Betrieb. Geringe Folgekosten durch wenige, einfach austauschbare Verschleißteile.

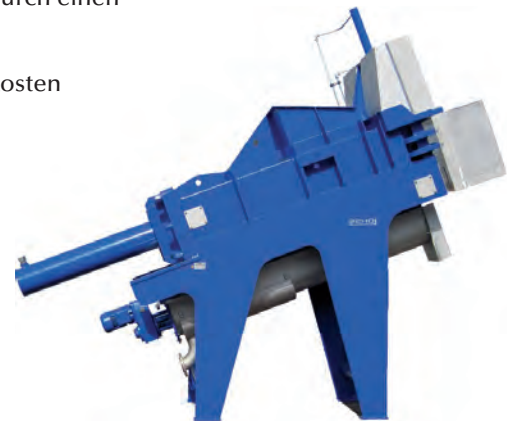

Druckbehälter für die Industrie

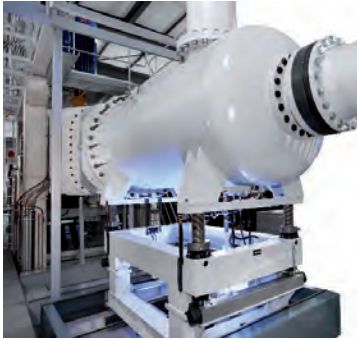

Im Bereich „Sonderanfertigungen“ verstehen wir uns als Problemlöser. Wir produzieren maßgeschneiderte Druckbehälter und Druckluftbehälter für Ihren individuellen Bedarfsfall.

- Druckbehälter für Luft, Stickstoff, Wasser und Argon bis PN 60 / 50°C
- Kategorie-III- und IV-Behälter
- beheizbare Druckbehälter mit Doppelmantel
- Druckbehälter mit angetriebenem Schnellverschluß
- drucktragende Ausrüstungsteile wie z.B. Rohrstücke
- Sonderbehälter nach Maß
- Zubehör, z.B. Armaturen

Ventilatoren

Ventilatoren aus Edelstahl



Leistungsbewusst – hohe Wirkungsgrade durch optimiertes Schaufelprofil.
Schallbewusst – durch Reduzierung der Schaufelanzahl.
Zuverlässig – durch hohe Materialstärken und effektive Schweißnähte.
Einsatzspezifisch – Finish nach Einsatzort / Kundenwunsch.

Montage und Instandsetzungen für die Abfallindustrie



Durch die langjährige enge Zusammenarbeit mit unseren Kunden, haben wir uns zum Spezialisten für die Aufbereitungstechnik von verschiedenen organischen Abfällen für die Nassvergärung entwickelt. Durch dieses gewonnene Wissen können wir auch zu den verschiedensten Verschleißproblemen die optimale und damit wirtschaftlichste Lösung anbieten.

An folgenden Anlagen führen wir Reparaturen und Instandsetzungen für die Abfalltechnologie durch:

Müllauflöser • Multisorter • Siebtrommeln • Fördereinrichtungen • Sandabscheider • Ausschleusvorrichtungen • Reject-Pressen • Unterflur-Mülltonnen

für Biomüllaufbereitungsanlagen / Biomassekraftwerke: Aufarbeitung von Transportschnecken • Instandsetzung von Fördereinheiten • Hartauftragungen • Motorentausch, generelle Wartungen

Reparaturen und Instandsetzungen für die Papierindustrie

Unsere eigene Konstruktionsabteilung und moderne mechanische Bearbeitungsabteilung mit umfangreichem Maschinenpark garantieren eine schnelle, flexible und zuverlässige Ausführung der Arbeiten.

Diese Reparaturen und Instandsetzungen führen wir für die Papierindustrie durch:

Stofflöser aller Arten • Vibrationssortierer • Siebbleche mit und ohne Traggestell • Auflöserotoren • Auflöserwendeln • Sortiermaschinen aller Typen und Größen einschließlich Basaltauskleidungen • Sieb- und Einweichtrommeln • Kegelschleudern • Schwerteilfangbehälter am Stofflöser • Teile für Banddruckfilter • Stahl- und Edelstahlkonstruktionen • Ventilatoren • Pressschnecken • Hartauftragungen verschiedener Qualität • Verschleißauskleidungen (Edelstahl, Keramik, Basalt, Hartox, etc.)



Montage und Service für Ventilatoren

Unsere erfahrenen Mitarbeiter stehen bei der Montage unserer Produkte natürlich vor Ort bereit, sind auch nach Inbetriebnahme mit Rat und Tat verfügbar und unterstützen mit konstruktiven Lösungen bei eventuell auftretenden Problemen.

Bei Wartungsarbeiten, anfallenden Reparaturen oder Instandsetzungen sind wir der richtige Ansprechpartner und führen diese Arbeiten auch zur vollständigsten Zufriedenheit unserer Kunden aus.

Wir übernehmen gerne die Wartung von Strahlventilatoren in Tunneln.



Vom Rohteil...

Unser Leistungsspektrum



Blechezuschnitt

Bleche werden in unserem Hause mit modernster Technik zugeschnitten, zum Beispiel mit:

- **Plasmaschneidanlage** bis 13000 x 3050 x 150 mm Dicke
- **Wasserstrahlschneidanlage** bis 6050 x 3050 x 150 mm Dicke
- **Schlagschere** bis 3000 mm Länge und 4 mm Dicke

Wir haben Bleche und Stangenmaterial vielfach auf Lager, **Stahl** in Güten von S235 und S355 sowie **Edelstahl** in Güten von 1.4307, 1.4571, 1.4539 und 1.4462.



Biegen

Umformungen von Blechen und Stangenmaterial ist kein Problem dank:

- **Abkantpresse** bis 6000 mm Länge und 320 t Presskraft
- **Blechwalze** bis 3000 mm Länge und 16 mm Dicke
- **Ringwalze** bis 120 x 40 mm hochkant
- **Blechwalze** bis 2000 Länge und 4 mm Dicke



Schweißbaugruppen, Reparaturen und Instandsetzungen

Sie benötigen richtig große Werkstücke? Diese fertigen wir für Sie in unseren großzügigen Hallen:

- **Werkhalle 1:** 80 x 20 m mit 2 Stk. 16-t-Kran
- **Werkhalle 2:** 60 x 15 m mit 2 Stk. 10-t-Kran
- **Schweißdrehtische:** bis 15 t



Fräsen – Drehen – Nuten – Wuchten

Die Bearbeitung erfolgt mit modernstem Maschinenpark zum Beispiel mit:

- **CNC-Drehmaschinen** bis Ø 1680 mm und 3500 mm Länge
- **Konventionelle Drehmaschinen** bis Ø 2100 mm und 2000 mm Länge
- **CNC-Fräsmaschinen** bis 6000 mm Länge
- **Wuchten** bis 300 kg
- **5-Achsen-CNC-Bearbeitung** bis Ø 60 mm und 3000 mm Länge
- **Gewindeformen** von M10 bis Tr 30x6



Oberflächenbehandlung

Die Oberflächen erhalten selbstverständlich das passende Finish durch:

- **Sandstrahlanlage** - Kabine 8 x 5 x 4 m, Bauteilgewicht bis 12 t
- **Edelstahlbeizanlage** -15 x 6 x 4,5 m, Bauteilgewicht bis 10 t
- **Gleitschleifanlage** bis 1800 x 600 x 600 mm
- **Lackieren**

...zum fertigen Produkt



MARTIN LOHSE GmbH
Maschinenbau Lohse GmbH
Unteres Paradies 63 · D-89522 Heidenheim
Telefon +49 7321 755-0

www.lohse-gmbh.de