

Précâblage pour Automates

PLC Interfaces

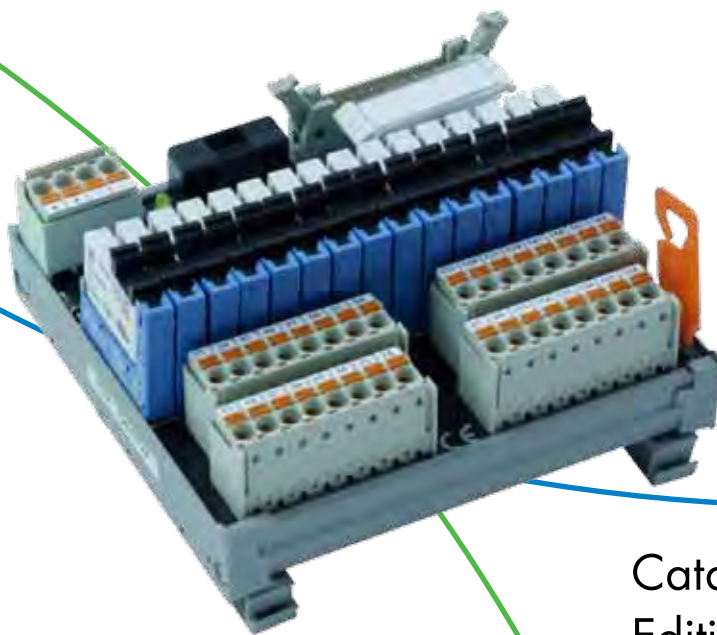

Catalogue
Edition 2013/2014

WAGO®

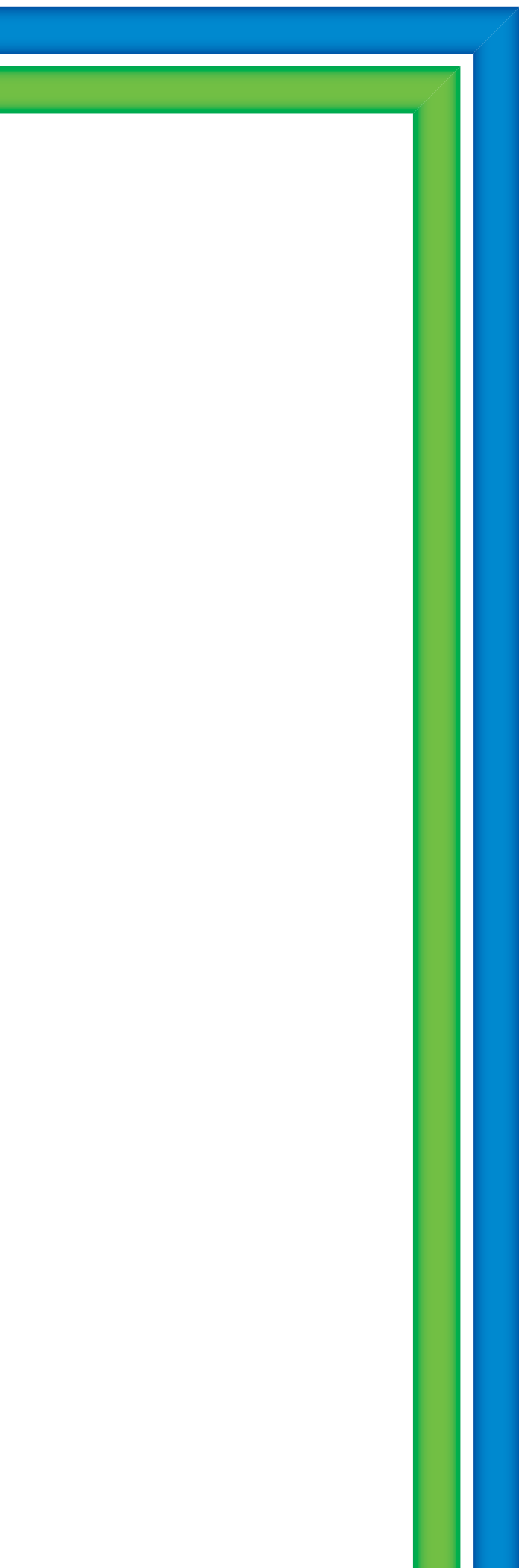



PRÉSENTATION DE L'OFFRE DE PRÉCÂBLAGE POUR AUTOMATES <i>Introduction to WAGO PLC Interface Solutions</i>	6
UTILISATION DU GUIDE DE CHOIX / Use the Product Selector	10

GUIDE DE CHOIX CÂBLES POUR AUTOMATES / PLCs cables product selector



SIEMENS (S7- 300 / S7- 400 / S7-1500 *)	12
GEFANUC (90 - 30)	15
SCHNEIDER (TWIDO / TSX - 37 (Micro) / TSX - 57 (Premium) / M340 / QUANTUM)	16
ROCKWELL (CompactLogix (1769) / ControlLogix (1756))	20
WAGO (I/O System 750 & 753)	22
OMRON (CJ1)	23

Nouveau / New

INTERFACES / Interfaces



Interfaces pour câblage Direct / Direct wiring interfaces	24
Pour signaux 24 V DC / <i>For 24VDC signals</i>	
Pour signaux jusqu'à 250 V / <i>Up to 250V signals</i>	
Avec borniers débrochables picoMAX® / <i>With picoMAX® pluggable TB</i> * <i>Nouveau / New</i>	29



Interface d'entrées Optocouplées / Optocoupler input interfaces	34
--	-----------



Interfaces à Relais / Relay interfaces	40
Avec borniers débrochables picoMAX® / <i>With picoMAX® pluggable TB</i> * <i>Nouveau / New</i>	46

Nouveau / New



Interfaces pour signaux Analogiques / Analog signal interfaces	50
---	-----------



Interfaces pour Retrofit / Revamping interfaces *	56
Pour signaux d'entrées et sorties, directs et avec relais / <i>For in/out signals, direct wiring and with relays</i>	

Nouveau / New



Accessoires / Accessories	
Modules de redondance et Kit de simulation TOR / <i>Redundancy interface and Simlation set</i>	60
Relais de rechange / <i>Spare relays</i>	62
Relais statiques de rechange / <i>Spare solid state relays</i>	64



Interfaces et cordons universels / Universal interfaces and cables *	66
Avec borniers débrochables picoMAX® / <i>With picoMAX® pluggable TB</i> * <i>Nouveau / New</i>	

Nouveau / New

Index	70
--------------	-----------

• **Une offre globale pour toutes les applications**
A global offer for every application



• Modules relais et convertisseurs de signaux
Relay and Transducer Modules
857 Series



• Bornes sur rail
Rail-Mounted Terminal Blocks
TOPJOB® S Series



• Système d'E/S IP67
IP67 I/O System
767 Series



• Système d'E/S IP20
IP20 I/O System
750 Series

• Boucles Rogowski
Rogowski Coils
855, 789 Series



• Cords et connecteurs IP67
Cables and IP67 Connectors
756 Series



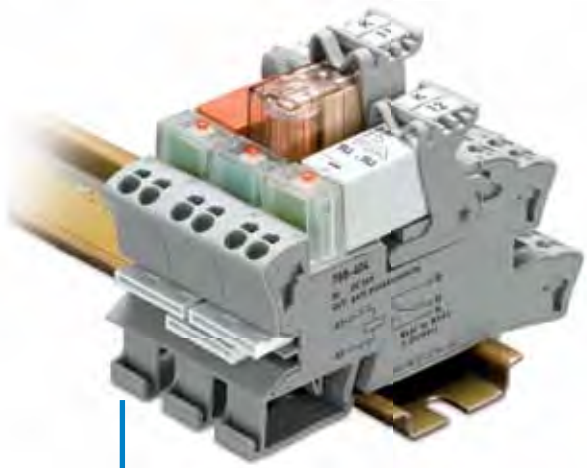

● Modules relais
Relay Sockets
788 Series

● Précâblage
pour automates
PLC Interfaces
704, 706 Series

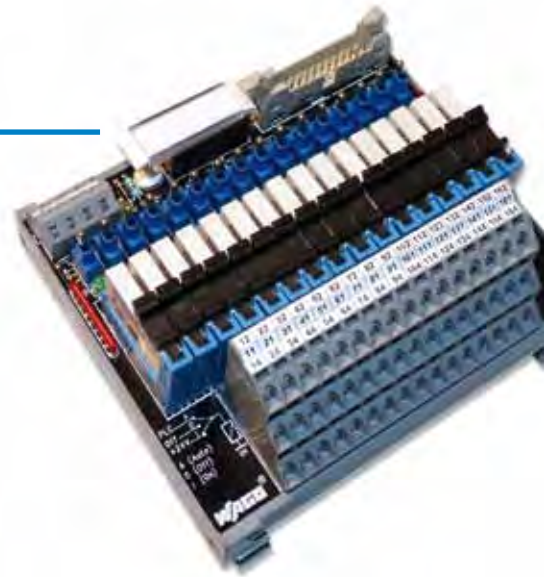

● Protection contre les surtensions
Overvoltage Protection
288 Series

● Modules relais
et optocoupleurs
Relay and Optocoupler
Modules
859 Series

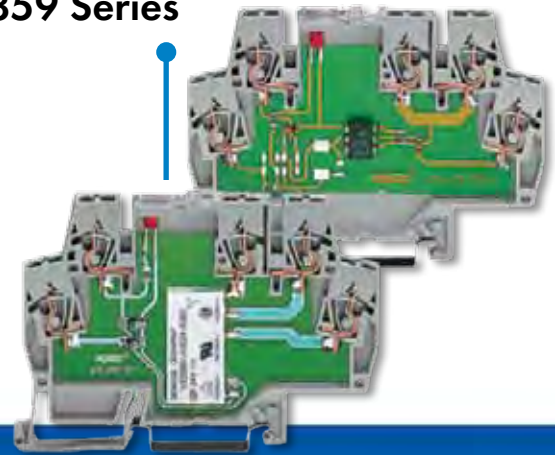

● Gamme de Transformateurs d'Intensité
Plug-In Current Transformers
855 Series



Nouveau / New

● Gamme d'alimentations
Power Supply Units
787 Series



Nouveau / New

● **SYSTÈME DE PRÉCÂBLAGE WAGO POUR AUTOMATES**

PLC Interfaces from WAGO

Depuis des années les machines et installations deviennent de plus en plus complexes et les automates de plus en plus compacts. Le poste de câblage d'un système d'automatisation est donc en augmentation constante :

- Câbles et fils
- Goulottes
- Bornes sur rail
- Armoires électriques (coffrets)
- Main d'œuvre

La solution proposée par Wago : un système de précâblage efficace, orienté vers les besoins actuels du marché.

Dès le début de sa conception, Wago a intégré tous les critères indispensables à une gamme de précâblage moderne, tenant compte des impératifs du câblage industriel actuel et gardant à l'esprit **SÉCURITÉ, SOUPLESSE ET RÉDUCTION DES COÛTS** pour l'utilisateur.

For many years, machinery and installations are becoming more complex while PLC tend to be more and more compact. Therefore the wiring cost of the automation systems is constantly increasing:

- Cables and wires
- Cable channels
- Rail-mounted terminal blocks
- Control cabinets
- Labour cost

Wago's concept, is a PLC interface solution that is really oriented to the current market demands.

From the beginning, Wago has integrated all necessary criterias for a modern PLC interface solution, by taking into account current industrial wiring needs and by keeping focus on user's security, flexibility and cost saving.



Gain de place

Avec l'une des gammes les plus compactes du marché, Wago vous permet une optimisation des armoires et coffrets.

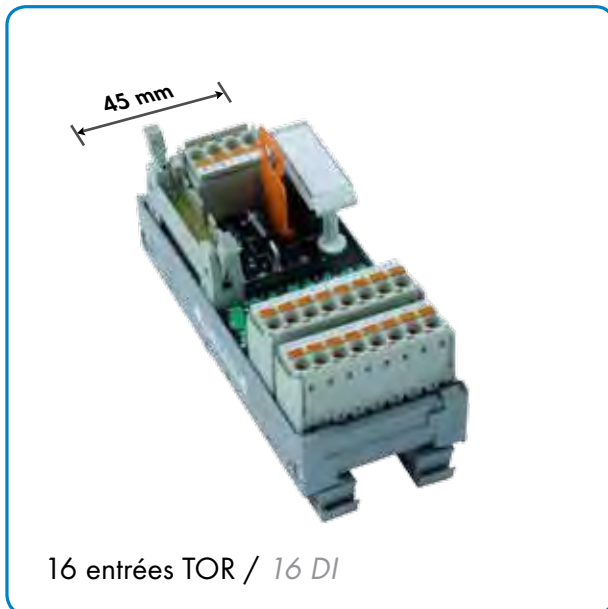

Space saving

With one of the most compact ranges in the market, Wago allows you to optimize your control cabinets and terminal boxes.

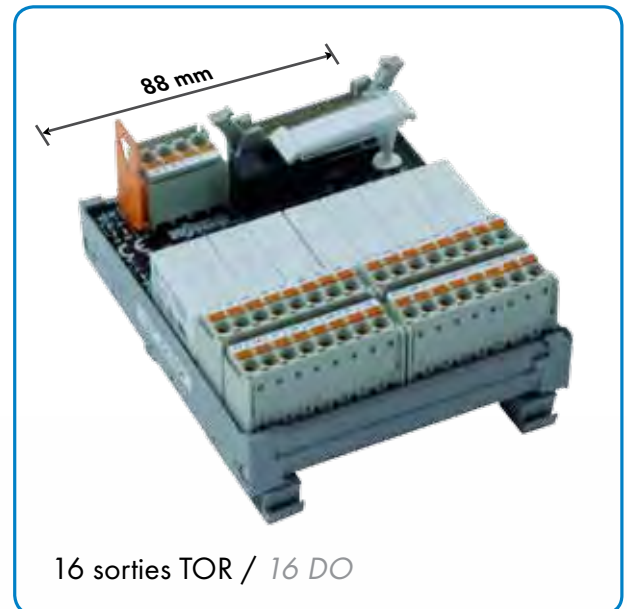

Sécurité / Rapidité

Une mise en oeuvre plus rapide et sans risque d'erreurs, c'est l'argument clé de l'offre de précâblage Wago :

- Une seule référence pour nos cordons qui sont équipés de connecteurs, aussi bien coté automate qu'interfaces, pour une utilisation PLUG and PLAY
- Interfaces et cordons testés à 100%
- Pas de campagne de resserrage des vis, grâce à notre connectique à ressort reconnue partout dans le monde

Safe / Fast

Faster wiring without any risk of error, that is the benefit of Wago's PLC interface solution:

- A single part no. for front cables, preassembled with PLC connectors, for plug-and-play applications
- Front cables and interfaces 100% tested
- Maintenance-free, thanks to our CAGE CLAMP® Spring Pressure Connection Technology recognized worldwide

● **SYSTÈME DE PRÉCÂBLAGE WAGO POUR AUTOMATES** *PLC Interfaces from WAGO*

Une offre universelle

Traitement de tous les signaux électriques, utilisés dans le milieu industriel :

- Interfaçage des signaux TOR de 5 à 250V AC/DC.
- Possibilité d'isolation et adaptation des signaux TOR.
- Raccordement des différents types de capteurs et actionneurs du marché.
- Commutation grâce à des relais électromécaniques ou statiques.
- Possibilité d'isoler, protéger et mesurer chaque signal.
- Connectique à insertion directe et débrochable *picoMAX®*

Nouveau

Universal offer

Compatible with all industrial electrical signals:

- Digital signals from 5 to 250V AC/DC.
- Digital signal insulation.
- Compatible with the most popular industrial sensors and actuators on the market.
- Power switching via electromechanical relays or SSR.
- Possibility to isolate, protect and measure each signal.
- Push-in termination and pluggable connection with *picoMAX®*

New

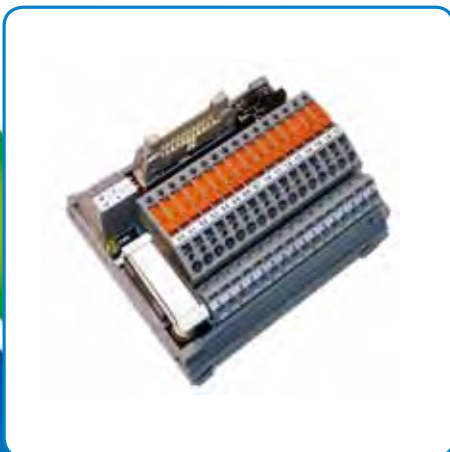

Nouveau / New

picoMAX®

Une solution adaptée aux principaux automates du marché

A solution for the Most Popular PLCs

- Siemens S7-300
- Siemens S7-400
- Siemens S7-1500 *Nouveau / New*
- Schneider TWIDO
- Schneider TSX37 (Micro)
- Schneider TSX57 (Premium)
- Schneider M340
- Schneider Quantum
- Rockwell Compact Logix
- Rockwell Control Logix
- GeFanuc 90-30 (Alspa 80-35)
- WAGO-I/O-SYSTEM 750 & 753
- Omron CJ1

Normalisation

- Toutes nos interfaces de la gamme de précâblage Wago ont été développées en respectant les directives 73/23/EEC (Directive Basse Tension) et 89/336/EEC (Directive CEM).
Le marquage **CE** est indiqué directement sur le produit.
- Conformité également à la directive (2002/95/CE) visant à limiter l'utilisation de substances dangereuses RoHS.

Standardization

- The whole range of WAGO PLC interfaces has been developed in accordance with EC directives 73/23/EEC (Low Voltage Directive) and 89/336/EEC (EMC Directive), the **CE** mark is being directly indicated on the product.
- Also compliant with 2002/95/CE directive restricting the use of certain hazardous substances (RoHS).

RoHS ✓

CE

UTILISATION GUIDE DE CHOIX

How to use the Product Selector



57-300	57-400	TSX 37 (Micro)	M340	COMPACT LOGIX	WAGO 750 753
GEFANUC! ALSPA	TSX 57 (Premium)	QUANTUM	CONTROL LOGIX		

ETAPE 1 / STEP 1

Choisir votre Automate /
Use the tabs to select your PLC.

Ex. :
■ PLC Siemens S7-300

ETAPE 2 / STEP 2

Choisir la carte automate utilisée /
Select a PLC I/O card.

Ex. :
■ 6ES7 312-5BE03-0AB0

ETAPE 3 / STEP 3

Lire référence et quantité du cordon à utiliser /
Read the part no. and quantity of the front cable to be used.

Ex. :
■ 706-2300 / 0307-XXXX * Qté / Qty: 1

Cas où DEUX cordons différents sont nécessaires /
In some cases, TWO different cables are necessary.

Ex. :
■ Carte / Card: 6ES7 314-6CF01-0AB0
■ Cordons / Cables:
706-2300 / 0301-XXXX * Qté / Qty: 1
ET / AND
706-2300 / 0701-XXXX * Qté / Qty: 1

AUTOMATE (PLC) SIEMENS S7-300

AUTOMATE (PLC)		CORDONS (Front Cable)		INTERFACES COMPATIBLES (Compatible Interfaces)	
Cartes Automates (PLC I/O Card)	References	Désignation Type	Qté Qty	Direct	Relays
6ES7 312-5BD01-0AB0	706-2300 / 0307-XXXX	CORD S7-300 T10E6S	1		
6ES7 312-5BE03-0AB0	706-2300 / 0307-XXXX	CORD S7-300 T10E6S	1		
6ES7 312-5BE01-0AB0	706-2300 / 0301-XXXX	CORD S7-300 2xT16ES	1		
6ES7 314-6CF01-0AB0	706-2300 / 0701-XXXX	CORD S7-300 T8EA7	1		

* Le suffixe xxxx de la référence indique la longueur du cordon en cm.
The part number suffix «xxxx» indicates the length of cable in cm.

ETAPE 4 / STEP 4

Choisir la famille d'interfaces compatibles /
Select the compatible range of interfaces.

Ex. :

- Carte / Card: 6ES7 312-5BE03-0AB0
- Famille d'interfaces / Range of interfaces:
T16ES Qté / Qty: 1 **ET / AND** T8S Qté / Qty: 1

Cas où DEUX familles d'interfaces peuvent être
utilisées / In some cases we can have the choice between TWO
different interfaces range.

Ex. :

- Carte / Card: 6ES7 313-6BE01-0AB0
- Famille d'interfaces / interfaces range:
T16ES Qté / Qty: 1 **OU / OR** T16EO Qté / Qty: 1
ET / AND T16S Qté / Qty: 1

AUTOMATE (PLC) SIEMENS S7-300

Circuit	Aut. Carte (PLC)	COORDONNE (Front Cable)		INTERFACES COMPATIBLES (Compatible Interface)	
		Aut. Carte (PLC)	Aut. Carte (PLC)	Aut. Carte (PLC)	Aut. Carte (PLC)
XX	CORD S7-300 T10E6S	T16ES	1	T8S	1
XX	CORD S7-300 2xT16ES	T16ES	1	T16EO	1
XX	CORD S7-300 T8EA7	T8ES	1	T16S	1
XX	CORD S7-300 2xT16ES	ARTSX	1	T16ES	1
XX	CORD S7-300 T8EA7	T8ES	1	T16EO	1
XX	CORD S7-300 T8EA7	ARTSX	1	T16ES	1
XX	CORD S7-300 2xT16ES	T16ES	1	T16EO	1
XX	CORD S7-300 2xT16ES	T16ES	1	T16S	1

Attention: pour plus de détails des caractéristiques des modules, consultez nos sites Web de commande. Merci de contacter votre agent de vente.

Be careful: for more details on the characteristics of the modules, please visit our website. Thank you for contacting your agent.

Le suffixe xxx de la référence indique la longueur de câble en cm.
+ 100cm (0100) / 150cm (0150) / 200cm (0200) / 250cm (0250) / 300cm (0300)

The suffix xxx from PCB indicates the length of cables in cm.
+ 100cm (0100) / 150cm (0150) / 200cm (0200) / 250cm (0250) / 300cm (0300)

Exemple de câbles 2x T16ES: P06-3300 / 0300-0300

Exemple de câbles 2x T16EO: P06-3300 / 0300-0300

ETAPE 5 / STEP 5

Onglets "Familles d'interfaces", permettant d'accéder
aux fiches techniques /
Using tabs to easily select the compatible range of interfaces.

Ex. :

- Carte / Card: 6ES7 313-6BE01-0AB0
- Famille d'interfaces / Range of interfaces:

T16EO **ET / AND** T16S
Qté / Qty Qté / Qty

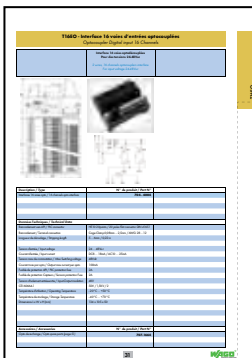

AUTOMATE (PLC) SIEMENS S7-300

Circuit	Aut. Carte (PLC)	COORDONNE (Front Cable)		INTERFACES COMPATIBLES (Compatible Interface)	
		Aut. Carte (PLC)	Aut. Carte (PLC)	Aut. Carte (PLC)	Aut. Carte (PLC)
XX	CORD S7-300 T10E6S	T16ES	1	T8S	1
XX	CORD S7-300 2xT16ES	T16ES	1	T16EO	1
XX	CORD S7-300 T8EA7	T8ES	1	T16S	1
XX	CORD S7-300 2xT16ES	ARTSX	1	T16ES	1
XX	CORD S7-300 T8EA7	T8ES	1	T16EO	1
XX	CORD S7-300 T8EA7	ARTSX	1	T16ES	1
XX	CORD S7-300 2xT16ES	T16ES	1	T16EO	1
XX	CORD S7-300 2xT16ES	T16ES	1	T16S	1

Attention: pour plus de détails des caractéristiques des modules, consultez nos sites Web de commande. Merci de contacter votre agent de vente.

Be careful: for more details on the characteristics of the modules, please visit our website. Thank you for contacting your agent.

Le suffixe xxx de la référence indique la longueur de câble en cm.
+ 100cm (0100) / 150cm (0150) / 200cm (0200) / 250cm (0250) / 300cm (0300)

The suffix xxx from PCB indicates the length of cables in cm.
+ 100cm (0100) / 150cm (0150) / 200cm (0200) / 250cm (0250) / 300cm (0300)

Exemple de câbles 2x T16ES: P06-3300 / 0300-0300

Exemple de câbles 2x T16EO: P06-3300 / 0300-0300

Téléchargement de tous les
plans sur notre site Web
Electrical diagrams can be
downloaded from :

www.wago.fr

AUTOMATE (PLC) SIEMENS S7-300

	AUTOMATE (PLC)			CORDONS (Front Cables)			INTERFACES COMPATIBLES (Compatible Interfaces)							
	Cartes Automates PLC I/O Card			Références Part N°	Désignation Type	Qté Qty	Directes Direct	Qté Qty	Opto Opto	Qté Qty	Relais Relays	Qté Qty	Commentaires Remarks	
CPU	6ES7 312-5BD01-0AB0	10 DI 6 DO	706-2300 / 307-XXXX	CORD S7-300 T10E6S	1	T16ES	1				T8S	1		
	6ES7 312-5BE03-0AB0	10 DI 6 DO	706-2300 / 307-XXXX	CORD S7-300 T10E6S	1	T16ES	1				T8S	1		
	6ES7 313-5BE01-0AB0	16 DI 16 DO	706-2300 / 301-XXXX	CORD S7-300 2xT16ES	1	T16ES	1	T16EO	1			T16S	1	
		8 DI 5 AI/2 AO	706-2300 / 701-XXXX	CORD S7-300 T8EA7	1	T8ES A8TSX	1 1							
	6ES7 313-5BG04-0AB0	16 DI 16 DO	706-2300 / 301-XXXX	CORD S7-300 2xT16ES	1	T16ES	1	T16EO	1			T16S	1	
		8 DI 5 AI/2 AO	706-2300 / 701-XXXX	CORD S7-300 T8EA7	1	T8ES A8TSX	1 1							
	6ES7 313-6BE01-0AB0	16 DI 16 DO	706-2300 / 301-XXXX	CORD S7-300 2xT16ES	1	T16ES	1	T16EO	1			T16S	1	
	6ES7 313-6BF03-0AB0	16 DI 16 DO	706-2300 / 301-XXXX	CORD S7-300 2xT16ES	1	T16ES	1	T16EO	1			T16S	1	
	6ES7 313-6CE01-0AB0	16 DI 16 DO	706-2300 / 301-XXXX	CORD S7-300 2xT16ES	1	T16ES	1	T16EO	1			T16S	1	
	6ES7 313-6CF03-0AB0	16 DI 16 DO	706-2300 / 301-XXXX	CORD S7-300 2xT16ES	1	T16ES	1	T16EO	1			T16S	1	
	6ES7 314-6BF01-0AB0	16 DI 16 DO	706-2300 / 301-XXXX	CORD S7-300 2xT16ES	1	T16ES	1	T16EO	1			T16S	1	
		8 DI 5 AI/2 AO	706-2300 / 701-XXXX	CORD S7-300 T8EA7ES	1	T8ES A8TSX	1 1							
	6ES7 314-6BG03-0AB0	16 DI 16 DO	706-2300 / 301-XXXX	CORD S7-300 2xT16ES	1	T16ES	1	T16EO	1			T16S	1	
		8 DI 5 AI/2 AO	706-2300 / 701-XXXX	CORD S7-300 T8EA7	1	T8ES A8TSX	1 1							
6ES7 314-6CF01-0AB0	16 DI 16 DO	706-2300 / 301-XXXX	CORD S7-300 2xT16ES	1	T16ES	1	T16EO	1			T16S	1		
	8 DI 5 AI/2AO	706-2300 / 701-XXXX	CORD S7-300 T8EA7	1	T8ES A8TSX	1 1								
6ES7 314-6CG03-0AB0	16 DI 16 DO	706-2300 / 301-XXXX	CORD S7-300 2xT16ES	1	T16ES	1	T16EO	1			T16S	1		
	8 DI 5 AI/2 AO	706-2300 / 701-XXXX	CORD S7-300 T8EA7	1	T8ES A8TSX	1 1								
DI	6ES7 321-1BH02-0AA0	16 DI	706-2300 / 300-XXXX	CORD S7-300 T16ES	1	T16ES	1	T16EO	1					
	6ES7 321-1BH10-0AA0	16 DI	706-2300 / 300-XXXX	CORD S7-300 T16ES	1	T16ES	1	T16EO	1					
	6ES7 321-1BH80-0AA0	16 DI	706-2300 / 300-XXXX	CORD S7-300 T16ES	1	T16ES	1	T16EO	1					
	6ES7 321-1BL00-0AA0	32 DI	706-2300 / 301-XXXX	CORD S7-300 2xT16ES	1	T16ES	2	T16EO	2					
	6ES7 321-1BL80-0AA0	32 DI	706-2300 / 301-XXXX	CORD S7-300 2xT16ES	1	T16ES	2	T16EO	2					
	6ES7 321-1BP00-0AA0	64 DI	706-2300 / 100-XXXX	CORD S7-300 2xT16E	2	T16ES	4	T16EO	4					
	6ES7 321-1CH00-0AA0	16 DI	706-2300 / 306-XXXX	CORD S7-300 2xT8ESHT	1	T16ESHT	2						U _{in} = 24/48 VAC/DC	
	6ES7 321-1CH20-0AA0	16 DI	706-2300 / 304-XXXX	CORD S7-300 T16ESHT1	1	T16ESHT	1						U _{in} = 48-125 VDC	
	6ES7 321-1CH80-0AA0	16 DI	706-2300 / 306-XXXX	CORD S7-300 2xT8ESHT	1	T16ESHT	2							
	6ES7 321-1EL00-0AA0	32 DI	706-2300 / 306-XXXX	CORD S7-300 2xT8ESHT	1	T16ESHT	2						U _{in} = 120 VAC	
	6ES7 321-1FH00-0AA0	16 DI	706-2300 / 102-XXXX	CORD S7-300 T16EHT	1	T16ESHT	1						U _{in} = 120/230 VAC	
	6ES7 321-1FF01-0AA0	8 DI	706-2300 / 103-XXXX	CORD S7-300 T8ESHT	1	T8ESHT	1						U _{in} = 120/230 VAC	
	6ES7 321-1FF10-0AA0	8 DI	706-2300 / 305-XXXX	CORD S7-300 T8ESHT1	1	T16ESHT	1						U _{in} = 120/230 VAC	
	6ES7 321-1FF81-0AA0	8 DI	706-2300 / 103-XXXX	CORD S7-300 T8ESHT	1	T8ESHT	1							
6ES7 321-7BH01-0AA0	16 DI	706-2300 / 101-XXXX	CORD S7-300 T16E	1	T16ES	1								
6ES7 321-7BH80-0AA0	16 DI	706-2300 / 101-XXXX	CORD S7-300 T16E	1	T16ES	1								

Attention, pour le choix des interfaces toujours tenir compte des caractéristiques des modules, tension max., courant max., tension de commande relais ou opto.
Please always consider the modules features (max voltage, max current, relay and optocoupler control voltage) when selecting interfaces.



Le suffixe xxxx de la référence indique la longueur du cordon en cm.

Exemples de longueurs standards: L (xxxx)

- 1,00 m (100) / 1,50 m (150) / 2,00 m (200)

Exemple de Réf. cordon 12m : 706-2300 / 300-1200

The part number suffix «xxxx» indicates the length of cable in cm.

Standard length examples: L (xxxx)

- 1.0 m (100) / 1.50 m (150) / 2.00 m (200)

Part no. example for 12m cable: 706-2300 / 300-1200

AUTOMATE (PLC) SIEMENS S7-300

	AUTOMATE (PLC)			CORDONS (Front Cables)			INTERFACES COMPATIBLES (Compatible Interfaces)								
	Cartes Automates PLC I/O Card			Références Part N°	Désignation Type	Qté Qty	Directes Direct	Qté Qty	Opto Opto	Qté Qty	Relais Relays	Qté Qty	Commentaires Remarks		
DO	6ES7 322-1BF01-0AA0	8	DO	706-2300 / 201-XXXX	CORD S7-300 T8S	1	T8ES	1			T8S	1	U _{out} = 24 VDC		
	6ES7 322-1BH01-0AA0	16	DO	706-2300 / 300-XXXX	CORD S7-300 T16ES	1	T16ES	1			T16S	1			
	6ES7 322-1BH10-0AA0	16	DO	706-2300 / 300-XXXX	CORD S7-300 T16ES	1	T16ES	1			T16S	1			
	6ES7 322-1BH80-0AA0	16	DO	706-2300 / 300-XXXX	CORD S7-300 T16ES	1	T16ES	1			T16S	1			
	6ES7 322-1BL00-0AA0	32	DO	706-2300 / 301-XXXX	CORD S7-300 2xT16ES	1	T16ES	2			T16S	2			
	6ES7 322-1BP00-0AA0	64	DO	706-2300 / 200-XXXX	CORD S7-300 2xT16S	2	T16ES	4			T16S	4			
	6ES7 322-1CF00-0AA0	8	DO	706-2300 / 303-XXXX	CORD S7-300 T8ESHT	1	T8ESHT	1					U _{out} = 48...125 VDC		
	6ES7 322-1CF80-0AA0	8	DO	706-2300 / 303-XXXX	CORD S7-300 T8ESHT	1	T8ESHT	1					U _{out} = 48...125 VDC		
	6ES7 322-1EH01-0AA0	16	DO	706-2300 / 300-XXXX	CORD S7-300 T16ES	1	T16ES	1			T16S	1			
	6ES7 322-1FL00-0AA0	32	DO	706-2300 / 304-XXXX	CORD S7-300 T16ESHT1	2	T16ESHT	2					U _{out} = 120/230 VAC		
	6ES7 322-1FH00-0AA0	16	DO	706-2300 / 304-XXXX	CORD S7-300 T16ESHT1	1	T16ESHT	1					U _{out} = 120/230 VAC		
	6ES7 322-1FF01-0AA0	8	DO	706-2300 / 303-XXXX	CORD S7-300 T8ESHT	1	T8ESHT	1					U _{out} = 120/230 VAC		
	6ES7 322-1FF80-0AA0	8	DO	706-2300 / 303-XXXX	CORD S7-300 T8ESHT	1	T8ESHT	1					U _{out} = 120/230 VAC		
	6ES7 322-1HF01-0AA0	8	DO	706-2300 / 203-XXXX	CORD S7-300 T8SHT	1	T8ESHT	1					U _{out} = 230 VAC		
	6ES7 322-1HF10-0AA0	8	DO	706-2300 / 205-XXXX	CORD S7-300 T8SHT2	1	T16ESHT	1					U _{out} = 230 VAC		
	6ES7 322-1HH01-0AA0	16	DO	706-2300 / 202-XXXX	CORD S7-300 T16SHT	1	T16ESHT	1					U _{out} = 120/230 VAC		
	6ES7 322-5FF00-0AA0	8	DO	706-2300 / 305-XXXX	CORD S7-300 T8ESHT1	1	T16ESHT	1					U _{out} = 120/230 VAC		
	6ES7 322-5GH00-0AA0	16	DO	706-2300 / 306-XXXX	CORD S7-300 2xT8ESHT	1	T16ESHT	2					U _{out} = 24/48 VAC/DC		
6ES7 322-5HF00-0AA0	8	DO	706-2300 / 204-XXXX	CORD S7-300 T8SHT1	1	T16ESHT	1					U _{out} = 230 VAC			
6ES7 322-8BF00-0AB0	8	DO	706-2300 / 201-XXXX	CORD S7-300 T8S	1	T8ES	1			T8S	1				
6ES7 322-8BH01/8BH100AA0	16	DO	706-2300 / 209-XXXX	CORD S7-300 T16S	1	T16ES	1			T16S	1				
DI/DO	6ES7 323-1BH01-0AA0	8	DI	706-2300 / 302-XXXX	CORD S7-300 T8ET8S	1	T8ES	1			T8S	1			
	6ES7 323-1BL00-0AA0	16	DI				T16ES	1	T16EO	1			T16S	1	
	6ES7 323-1BH00-0AB0	8	DI				T8ES	1					T8S	1	
AI	6ES7 331-1KF01-0AB0	8	AI	706-2300 / 402-XXXX	CORD S7-300 A8EI	1	A8ES	1					Courant / Current		
	6ES7 331-1KF01-0AB0	8	AI	706-2300 / 403-XXXX	CORD S7-300 A8EU	1	A8ES	1					Tension / Voltage		
	6ES7 331-7HF01-0AB0	8	AI	706-2300 / 400-XXXX	CORD S7-300 A8E	1	A8ES	1							
	6ES7 331-7KB02-0AB0	2	AI	706-2300 / 401-XXXX	CORD S7-300 A2E	1	A4ES	1							
	6ES7 331-7KB81-0AB0	2	AI	706-2300 / 401-XXXX	CORD S7-300 A2E	1	A4ES	1							
	6ES7 331-7KF02-0AB0	8	AI	706-2300 / 400-XXXX	CORD S7-300 A8E	1	A8ES	1							
	6ES7 331-7NF00-0AB0	8	AI	706-2300 / 404-XXXX	CORD S7-300 A8EI1	1	A8ES	1					Courant / Current		
	6ES7 331-7NF00-0AB0	8	AI	706-2300 / 405-XXXX	CORD S7-300 A8EU1	1	A8ES	1					Tension / Voltage		
	6ES7 331-7NF10-0AB0	8	AI	706-2300 / 406-XXXX	CORD S7-300 A8EI2	1	A8ES	1					Courant / Current		
	6ES7 331-7NF10-0AB0	8	AI	706-2300 / 407-XXXX	CORD S7-300 A8EU2	1	A8ES	1					Tension / Voltage		
	6ES7 331-7PF01-0AB0	8	AI	706-2300 / 408-XXXX	CORD S7-300 2xA4E	1	A8ES	2							
	6ES7 331-7RD00-0AB0	4	AI	706-2300 / 409-XXXX	CORD S7-300 A4EP	1	A4ES	1					Capteur passif / passive sensor		
	6ES7 331-7RD00-0AB0	4	AI	706-2300 / 410-XXXX	CORD S7-300 A4EA	1	A4ES	1					Capteur actif / active sensor		
6ES7 331-7SF00-0AB0	8	AI	706-2300 / 400-XXXX	CORD S7-300 A8E	1	A8ES	1					Pas de Thermocouple			
6ES7 331-7TF00-0AB0	8	AI	706-2300 / 400-XXXX	CORD S7-300 A8E	1	A8ES	1								
AO	6ES7 332-5HB01-0AB0	2	AO	706-2300 / 500-XXXX	CORD S7-300 A4SI	1	A4ES	1					Courant / Current		
	6ES7 332-5HB01-0AB0	2	AO	706-2300 / 501-XXXX	CORD S7-300 A4SU	1	A4ES	1					Tension / Voltage		
	6ES7 332-5HB81-0AB0	2	AO	706-2300 / 500-XXXX	CORD S7-300 A4SI	1	A4ES	1					Courant / Current		
	6ES7 332-5HB81-0AB0	2	AO	706-2300 / 501-XXXX	CORD S7-300 A4SU	1	A4ES	1					Tension / Voltage		
	6ES7 332-5HD01-0AB0	4	AO	706-2300 / 500-XXXX	CORD S7-300 A4SI	1	A4ES	1					Courant / Current		
	6ES7 332-5HD01-0AB0	4	AO	706-2300 / 501-XXXX	CORD S7-300 A4SU	1	A4ES	1					Tension / Voltage		
	6ES7 332-5HF00-0AB0	8	AO	706-2300 / 502-XXXX	CORD S7-300 A8SI	1	A8ES	1					Courant / Current		
	6ES7 332-5HF00-0AB0	8	AO	706-2300 / 503-XXXX	CORD S7-300 A8SU	1	A8ES	1					Tension / Voltage		
	6ES7 332-5RD00-0AB0	4	AO	706-2300 / 504-XXXX	CORD S7-300 A4S	1	A4ES	1							
	6ES7 332-7ND02-0AB0	4	AO	706-2300 / 500-XXXX	CORD S7-300 A4SI	1	A4ES	1					Courant / Current		
	6ES7 332-7ND02-0AB0	4	AO	706-2300 / 501-XXXX	CORD S7-300 A4SU	1	A4ES	1					Tension / Voltage		
6ES7 332-8TF00-0AB0	8	AO	706-2300 / 400-XXXX	CORD S7-300 A8E	1	A8ES	1								
AI/AO	6ES7 334-0CE01-0AB0	4	AI+ 2 AO	706-2300 / 601-XXXX	CORD S7-300 A6ESI	1	A8ES	1					Courant / Current		
	6ES7 334-0CE01-0AB0	4	AI+ 2 AO	706-2300 / 602-XXXX	CORD S7-300 A6ESU	1	A8ES	1					Tension / Voltage		
	6ES7 334-0KE00-0AB0	4	AI+ 2 AO	706-2300 / 600-XXXX	CORD S7-300 A4ES	1	A4ES	1					Tension / Voltage		
SAFETY	6ES7 326-2BF01-0AB0	10	DO	706-2300 / 207-XXXX	CORD S7-300 2xT5S	1	T8ES	2			T8S	2			
	6ES7 326-2BF10-0AB0	10	DO	706-2300 / 207-XXXX	CORD S7-300 2xT5S	1	T8ES	2			T8S	2			
	6ES7 326-1BK01-0AB0	24	DI	706-2300 / 104-XXXX	CORD S7-300 2xT12E	1	T16ES	2							
	6ES7 326-1RF00-0AB0	8	DI	706-2300 / 105-XXXX	CORD S7-300 T8E	1	T16ES	1							
	6ES7 336-4GE01-0AB0	6	AI	706-2300 / 411-XXXX	CORD S7-300 A6E	1	A8ES	1					Capteur actif / Active sensor		
	6ES7 336-4GE01-0AB0	6	AI	706-2300 / 413-XXXX	CORD S7-300 A6EP	1	A8ES	1					Capteur passif / Passive sensor		

AUTOMATE (PLC) SIEMENS S7-400

	AUTOMATE (PLC)		CORDONS (Front Cables)			INTERFACES COMPATIBLES (Compatible Interfaces)						
	Cartes Automates PLC I/O Card		Références Part N°	Désignation Type	Qté Qty	Directes Direct	Qté Qty	Opto Opto	Qté Qty	Relais Relays	Qté Qty	Commentaires Remarks
DI	6ES7 421-1BL01-0AA0	32 DI	706-2400 / 300-XXXX	CORD S7-400 2xT16ES	1	T16ES	2	T16EO	2			
	6ES7 421-1EL00-0AA0	32 DI	706-2400 / 302-XXXX	CORD S7-400 2xT16ESHT	1	T16ESHT	2					U _{in} = 120 VAC/DC
	6ES7 421-1FH00-0AA0	16 DI	706-2400 / 301-XXXX	CORD S7-400 T16ESHT	1	T16ESHT	1					U _{in} = 120/230 VAC/DC
	6ES7 421-1FH20-0AA0	16 DI	706-2400 / 301-XXXX	CORD S7-400 T16ESHT	1	T16ESHT	1					U _{in} = 120/230 VAC/DC
	6ES7 421-5EH01-0AA0	16 DI	706-2400 / 302-XXXX	CORD S7-400 2xT16ESHT	1	T16ESHT	2					U _{in} = 120 VAC
	6ES7 421-7BH01-0AB0	16 DI	706-2400 / 100-XXXX	CORD S7-400 2xT8E	1	T16ES	2					
	6ES7 421-7DH00-0AB0	16 DI	706-2400 / 302-XXXX	CORD S7-400 2xT16ESHT	1	T16ESHT	2					U _{in} = 24/60 VAC/DC
DO	6ES7 422-1BH11-0AA0	16 DO	706-2400 / 200-XXXX	CORD S7-400 T16SHT	1	T16ESHT	1					U _{out} = 24 VDC
	6ES7 422-1BL00-0AA0	32 DO	706-2400 / 300-XXXX	CORD S7-400 2xT16ES	1	T16ES	2			T16S 2		
	6ES7 422-1FF00-0AA0	8 DO	706-2400 / 201-XXXX	CORD S7-400 T8SHT	1	T8ESHT	1					U _{out} = 120/230 VAC
	6ES7 422-1FH00-0AA0	16 DO	706-2400 / 301-XXXX	CORD S7-400 T16ESHT	1	T16ESHT	1					U _{out} = 120/230 VAC
	6ES7 422-1HH00-0AA0	16 DO	706-2400 / 202-XXXX	CORD S7-400 2xT8SHT	1	T16ESHT	2					U _{out} = 30/230 VAC/DC
	6ES7 422-5EH00-0AB0	16 DO	706-2400 / 302-XXXX	CORD S7-400 2xT16ESHT	1	T16ESHT	2					U _{out} = 20 - 120 VAC
	6ES7 422-5EH10-0AB0	16 DO	706-2400 / 200-XXXX	CORD S7-400 T16SHT	1	T16ESHT	1					U _{out} = 20-125 VDC
	6ES7 422-7BL00-0AB0	32 DO	706-2400 / 300-XXXX	CORD S7-400 2xT16ES	1	T16ES	2					
AI	6ES7 431-0HH00-0AB0	16 AI	706-2400 / 400-XXXX	CORD S7-400 2xA8E	1	A8ES	2					
	6ES7 431-1KF00-0AB0	8I AI	706-2400 / 404-XXXX	CORD S7-400 A8EI	1	A8ES	1					Courant / Current
	6ES7 431-1KF00-0AB0	8 AI	706-2400 / 405-XXXX	CORD S7-400 A8EU	1	A8ES	1					Tension / Voltage
	6ES7 431-1KF10-0AB0	8 AI	706-2400 / 401-XXXX	CORD S7-400 A8E	1	A8ES	1					
	6ES7 431-1KF20-0AB0	8 AI	706-2400 / 401-XXXX	CORD S7-400 A8E	1	A8ES	1					
	6ES7 431-7KF00-0AB0	8 AI	706-2400 / 402-XXXX	CORD S7-400 A8EI1	1	A8ES	1					Courant / Current
	6ES7 431-7KF00-0AB0	8 AI	706-2400 / 403-XXXX	CORD S7-400 A8EU1	1	A8ES	1					Tension / Voltage
	6ES7 431-7KF10-0AB0	8 AI	706-2400 / 400-XXXX	CORD S7-400 2xA8E	1	A8ES	2					
AO	6ES7 432-1HF00-0AB0	8 AO	706-2400 / 500-XXXX	CORD S7-400 A8SI	1	A8ES	1					Courant / Current
	6ES7 432-1HF00-0AB0	8 AO	706-2400 / 501-XXXX	CORD S7-400 A8SU	1	A8ES	1					Tension / Voltage

Attention, pour le choix des interfaces toujours tenir compte des caractéristiques des modules, tension max., courant max., tension de commande relais ou opto.
Please always consider the modules features (max voltage, max current, relay and optocoupler control voltage) when selecting interfaces.

AUTOMATE (PLC) SIEMENS S7-1500

	AUTOMATE (PLC)		CORDONS (Front Cables)			INTERFACES COMPATIBLES (Compatible Interfaces)						
	Cartes Automates PLC I/O Card		Références Part N°	Désignation Type	Qté Qty	Directes Direct	Qté Qty	Opto Opto	Qté Qty	Relais Relays	Qté Qty	Commentaires Remarks
DI	6ES7 521-1BH00-0AB0	16 DI	706-2500 / 300-XXXX	CORD S7-1500 T16ES	1	T16ES	1	T16EO	1			
	6ES7 521-1BH50-0AA0	16 DI	706-2500 / 300-XXXX	CORD S7-1500 T16ES	1	704-2224	1					Logique négative
	6ES7 521-1BL00-0AB0	32 DI	706-2500 / 301-XXXX	CORD S7-1500 2xT16ES	1	T16ES	2	T16EO	2			
	6ES7 521-1FH00-0AA0	16 DI	706-2500 / 102-XXXX	CORD S7-1500 T16ESHT	1	T16ESHT	1					U _{in} = 230 VAC
DO	6ES7 522-1BF00-0AB0	8 DO	706-2500 / 201-XXXX	CORD S7-1500 T8S	1	T8ES	1			T8S 1		
	6ES7 522-1BH00-0AB0	16 DO	706-2500 / 300-XXXX	CORD S7-1500 T16ES	1	T16ES	1			T16S 1		
	6ES7 522-1BL00-0AB0	32 DO	706-2500 / 301-XXXX	CORD S7-1500 2xT16ES	1	T16ES	2			T16S 2		
	6ES7 522-5FF00-0AB0	8 DO	706-2500 / 204-XXXX	CORD S7-1500 T8SHT	1	T16ESHT	1					U _{out} = 230 VAC
	6ES7 522-5HF00-0AB0	8 DO	706-2500 / 204-XXXX	CORD S7-1500 T8SHT	1	T16ESHT	1					U _{out} = 230 VAC
AI	6ES7 531-7KF00-0AB0	8 AI	706-2500 / 400-XXXX	CORD S7-1500 A8EI	1	A8ES	1					Courant / Current
	6ES7 531-7KF00-0AB0	8 AI	706-2500 / 401-XXXX	CORD S7-1500 A8EU	1	A8ES	1					RTD+Tension/RTD+Voltage
	6ES7 531-7NF10-0AB0	8 AI	706-2500 / 400-XXXX	CORD S7-1500 A8EI	1	A8ES	1					Courant / Current
	6ES7 531-7NF10-0AB0	8 AI	706-2500 / 401-XXXX	CORD S7-1500 A8EU	1	A8ES	1					Tension / Voltage
AO	6ES7 532-5HD00-0AB0	4 AO	706-2500 / 500-XXXX	CORD S7-1500 A4SI	1	A4ES	1					Courant / Current
	6ES7 532-5HD00-0AB0	4 AO	706-2500 / 501-XXXX	CORD S7-1500 A4SU	1	A4ES	1					Tension / Voltage
	6ES7 532-5HF00-0AB0	8 AO	706-2500 / 502-XXXX	CORD S7-1500 A8SI	1	A8ES	1					Courant / Current
	6ES7 532-5HF00-0AB0	8 AO	706-2500 / 503-XXXX	CORD S7-1500 A8SU	1	A8ES	1					Tension / Voltage

Attention, pour le choix des interfaces toujours tenir compte des caractéristiques des modules, tension max., courant max., tension de commande relais ou opto.
Please always consider the modules features (max voltage, max current, relay and optocoupler control voltage) when selecting interfaces.



Le suffixe xxxx de la référence indique la longueur du cordon en cm.

Exemples de longueurs standards: L (xxxx)

- 1,00 m (100) / 1,50 m (150) / 2,00 m (200)

Exemple de Réf. cordon 12m : 706-2400 / 302-1200

The part number suffix «xxxx» indicates the length of cable in cm.

Standard length examples: L (xxxx)

- 1.00 m (100) / 1.50 m (150) / 2.00 m (200)

Part no. example for 12m cable: 706-2400 / 302-1200

AUTOMATE (PLC) GEFANUC 90-30 / ALSPA 80-35

	AUTOMATE (PLC)			CORDONS (Front Cables)			INTERFACES COMPATIBLES (Compatible Interfaces)					
	Cartes Automates PLC I/O Card			Références Part N°	Désignation Type	Qté Qty	Directes Direct	Qté Qty	Opto Opto	Qté Qty	Relais Relays	Qté Qty
DI	IC693 MDL230	8 DI	706-5030 / 301-XXXX	CORD GEF-9030 2xT8ESHT	1	T8ESHT	2					U _{in} = 120 VAC
	IC693 MDL231	8 DI	706-5030 / 301-XXXX	CORD GEF-9030 2xT8ESHT	1	T8ESHT	2					U _{in} = 240 VAC
	IC693 MDL240	16 DI	706-5030 / 100-XXXX	CORD GEF-9030 T16EHT	1	T16ESHT	1					
	IC693 MDL241	16 DI	706-5030 / 101-XXXX	CORD GEF-9030 T16E	1	T16ES	1	T16EO	1			24 Vdc (com -)
	IC693 MDL632	8 DI	706-5030 / 302-XXXX	CORD GEF-9030 T8ESHT	1	T8ESHT	1					U _{in} = 125 Vdc
	IC693 MDL634	8 DI	706-5030 / 303-XXXX	CORD GEF-9030 T8ES	1	T8ES	1					
	IC693 MDL640	16 DI	706-5030 / 101-XXXX	CORD GEF-9030 T16E	1	T16ES	1	T16EO	1			24 Vdc (com -)
	IC693 MDL643	16 DI	706-5030 / 101-XXXX	CORD GEF-9030 T16E	1	T16ES	1	T16EO	1			24 Vdc (com -)
	IC693 MDL645	16 DI	706-5030 / 101-XXXX	CORD GEF-9030 T16E	1	T16ES	1	T16EO	1			24 Vdc (com -)
	IC693 MDL646	16 DI	706-5030 / 101-XXXX	CORD GEF-9030 T16E	1	T16ES	1	T16EO	1			24 Vdc (com -)
IC693 MDL655	32 DI	706-5030 / 300-XXXX	CORD GEF-9030 T16ES	2	T16ES	2	T16EO	2				
DO	IC693 MDL310	12 DO	706-5030 / 200-XXXX	CORD GEF-9030 T16SHT	1	T16ESHT	1					
	IC693 MDL330	8 DO	706-5030 / 302-XXXX	CORD GEF-9030 T8ESHT	1	T8ESHT	1					U _{out} = 240 VAC
	IC693 MDL340	16 DO	706-5030 / 200-XXXX	CORD GEF-9030 T16SHT	1	T16ESHT	1					
	IC693 MDL390	5 DO	706-5030 / 203-XXXX	CORD GEF-9030 T5SHT	1	T16ESHT	1					
	IC693 MDL730	8 DO	706-5030 / 201-XXXX	CORD GEF-9030 T8S	1	T8ES	1			T8S	1	U _{out} = 24 Vdc
	IC693 MDL732	8 DO	706-5030 / 303-XXXX	CORD GEF-9030 T8ES	1	T8ES	1			T8S	1	
	IC693 MDL734	6 DO	706-5030 / 204-XXXX	CORD GEF-9030 T6SHT	1	T16ESHT	1					U _{out} = 125 Vdc
	IC693 MDL740	16 DO	706-5030 / 202-XXXX	CORD GEF-9030 T16S	1	T16ES	1			T16S	1	U _{out} = 24 Vdc
	IC693 MDL742	16 DO	706-5030 / 202-XXXX	CORD GEF-9030 T16S	1	T16ES	1			T16S	1	U _{out} = 24 Vdc
	IC693 MDL753	32 DO	706-5030 / 300-XXXX	CORD GEF-9030 T16ES	2	T16ES	2			T16S	2	
DI/DO	IC693 MAR590	8 DI 8 DO	706-5030 / 301-XXXX	CORD GEF-9030 2xT8ESHT	1	T8ESHT	1					U _{out} = 120 VAC
	IC693 MDR390	8 DI 8 DO	706-5030 / 301-XXXX	CORD GEF-9030 2xT8ESHT	1	T8ESHT	1					
AI	IC693 ALG220	4 AI	706-5030 / 400-XXXX	CORD GEF-9030 A4E	1	A4ES	1					
	IC693 ALG221	4 AI	706-5030 / 400-XXXX	CORD GEF-9030 A4E	1	A4ES	1					
	IC693 ALG222	16 AI	706-5030 / 402-XXXX	CORD GEF-9030 2xA8E	1	A8ES	2					
	IC693 ALG223	16 AI	706-5030 / 402-XXXX	CORD GEF-9030 2xA8E	1	A8ES	2					
AO	IC693 ALG392	8 AO	706-5030 / 500-XXXX	CORD GEF-9030 A8SI	1	A8ES	1					Courant / Current
	IC693 ALG392	8 AO	706-5030 / 501-XXXX	CORD GEF-9030 A8SU	1	A8ES	1					Tension / Voltage

Attention, pour le choix des interfaces toujours tenir compte des caractéristiques des modules, tension max., courant max., tension de commande relais ou opto.
Please always consider the modules features (max voltage, max current, relay and optocoupler control voltage) when selecting interfaces.

AUTOMATE (PLC) GEFANUC RX3i

	AUTOMATE (PLC)			CORDONS (Front Cables)			INTERFACES COMPATIBLES (Compatible Interfaces)					
	Cartes Automates PLC I/O Card			Références Part N°	Désignation Type	Qté Qty	Directes Direct	Qté Qty	Opto Opto	Qté Qty	Relais Relays	Qté Qty
DI	IC694 MDL655	32 DI	706-5030 / 300-XXXX	CORD GEF-9030 T16ES	2	T16ES	2					
DO	IC694 MDL753	32 DO	706-5030 / 300-XXXX	CORD GEF-9030 T16SHT	2	T16ES	2			T16S	2	
AI	IC694 ALG223	8 AI	706-5030 / 402-XXXX	CORD GEF-9030 A4E	1	A8ES	2					
AO	IC694 ALG392	8 AO	706-5030 / 500-XXXX	CORD GEF-9030 A8SI	1	A8ES	1					Courant / Current
	IC694 ALG392	8 AO	706-5030 / 501-XXXX	CORD GEF-9030 A8SU	1	A8ES	1					Tension / Voltage

Attention, pour le choix des interfaces toujours tenir compte des caractéristiques des modules, tension max., courant max., tension de commande relais ou opto.
Please always consider the modules features (max voltage, max current, relay and optocoupler control voltage) when selecting interfaces.



Le suffixe xxxx de la référence indique la longueur du cordon en cm.

Exemples de longueurs standards: L (xxxx)

- 1,00m (100) / 1,50m (150) / 2,00m (200)

Exemple de Réf. cordon 12m : 706-5030 / 400-1200

The part number suffix «xxxx» indicates the length of cable in cm.

Standard length examples: L (xxxx)

- 1.00m (100) / 1.50m (150) / 2.00m (200)

Part no. example for 12m cable: 706-5030 / 400-1200

AUTOMATE (PLC) SCHNEIDER TWIDO

	AUTOMATE (PLC)		CORDONS (Front Cables)			INTERFACES COMPATIBLES (Compatible Interfaces)						
	Cartes Automates PLC I/O Card		Références Part N°	Désignation Type	Qté Qty	Directes Direct	Qté Qty	Opto Opto	Qté Qty	Relais Relays	Qté Qty	Commentaires Remarks
DI	TM2 DDI 16DK	16 DI	706-3033 / 100-XXXX	CORD TWIDO T16E COM-	1	T16ES	1	T16EO	1			Log. positive (com-)
	TM2 DDI 32DK	32 DI	706-3033 / 100-XXXX	CORD TWIDO T16E COM-	2	T16ES	2	T16EO	2			Log. positive (com-)
DO	TM2 DDO 16TK	16 DO	706-3033 / 200-XXXX	CORD TWIDO T16S	1	T16ES	1			T16S	1	
	TM2 DDO 32TK	32 DO	706-3033 / 200-XXXX	CORD TWIDO T16S	2	T16ES	2			T16S	2	

Nota, les cartes TM2 remplacent les TWD. Les cordons restent identiques.
Nota, the TM2 cards replace TWD ones. Le front cables are still the same.

Attention, pour le choix des interfaces toujours tenir compte des caractéristiques des modules, tension max., courant max., tension de commande relais ou opto.
Please always consider the modules features (max voltage, max current, relay and optocoupler control voltage) when selecting interfaces.

AUTOMATE (PLC) SCHNEIDER TSX 37 (Micro)

	AUTOMATE (PLC)		CORDONS (Front Cables)			INTERFACES COMPATIBLES (Compatible Interfaces)						
	Cartes Automates PLC I/O Card		Références Part N°	Désignation Type	Qté Qty	Directes Direct	Qté Qty	Opto Opto	Qté Qty	Relais Relays	Qté Qty	Commentaires Remarks
DI	TSX DEZ 08A4	8 DI	706-3037 / 100-XXXX	CORD TSX37 T8EHT	1	T8ESHT	1					U _{in} = 100...120 VAC
	TSX DEZ 08A5	8 DI	706-3037 / 100-XXXX	CORD TSX37 T8EHT	1	T8ESHT	1					U _{in} = 200...240 VAC
	TSX DEZ 12D2	12 DI	706-3037 / 101-XXXX	CORD TSX37 T12E	1	T16ES	1					Log. positive (com-)
	TSX DEZ 12D2K	12 DI	706-3057 / 300-XXXX	CORD TSX T16ES	1	T16ES	1					
	TSX DEZ 32D2	32 DI	706-3037 / 301-XXXX	CORD TSX37 2xT16ES	1	T16ES	2	T16EO	2			
DO	TSX DSZ 04T22	4 DO	706-3037 / 200-XXXX	CORD TSX37 T8S	1	T8ES	1			T8S	1	U _{out} = 24 VDC
	TSX DSZ 08R5	8 DO	706-3037 / 201-XXXX	CORD TSX37 T8SHT	1	T16ESHT	1					U _{out} = 48...240 VAC/DC
	TSX DSZ 08T2	8 DO	706-3037 / 200-XXXX	CORD TSX37 T8S	1	T8ES	1			T8S	1	
	TSX DSZ 08T2K	8 DO	706-3037 / 202-XXXX	CORD TSX37 T8S1	1	T8ES	1			T8S	1	
	TSX DSZ 32R5	32 DO	706-3037 / 203-XXXX	CORD TSX37 2xT16SHT	1	T16ESHT	2					U _{out} = 48...240 VAC/DC
	TSX DSZ 32T2	32 DO	706-3037 / 301-XXXX	CORD TSX37 2xT16ES	1	T16ES	2			T16S	2	
DI / DO	TSX DMZ 16DTK	8 DI 8 DO	706-3037 / 305-XXXX	CORD TSX37 T8E8S	1	T8ES	1			T8S	1	
	TSX DMZ 28AR	16 DI 12 DO	706-3037 / 302-XXXX	CORD TSX37 T16E12SHT	1	T16ESHT	1					U _{in} = 100...120 VAC U _{out} = 48...240 VAC/DC
	TSX DMZ 28DR	16 DI 12 DO	706-3037 / 303-XXXX	CORD TSX37 T16E12SHT1	1	T16ES	1					Log. positive (com-) U _{out} = 48...240 VAC/DC
	TSX DMZ 28DT	16 DI 12 DO	706-3037 / 304-XXXX	CORD TSX37 T16E12S	1	T16ES	1	T16EO	1			
	TSX DMZ 28DTK	16 DI 12 DO	706-3057 / 300-XXXX	CORD TSX T16ES	1	T16ES	1	T16EO	1			
	TSX DMZ 28DTK	12 DO	706-3057 / 200-XXX	CORD TSX T12S	1	T16ES	1			T16S	1	
	TSX DMZ 64DTK	32 DI 32 DO	706-3057 / 300-XXXX	CORD TSX T16ES	4	T16ES	2	T16EO	2			
AI	TSX AEZ 414	4 AI	706-3037 / 400-XXXX	CORD TSX37 A4E	1	A4ES	1					
	TSX AEZ 801	8 AI	706-3037 / 401-XXXX	CORD TSX37 A8E	1	A8ES	1					
	TSX AEZ 802	8 AI	706-3037 / 401-XXXX	CORD TSX37 A8E	1	A8ES	1					
AO	TSX ASZ 200	4 AO	706-3037 / 500-XXXX	CORD TSX37 A4S	1	A4ES	1					
	TSX ASZ 401	4 AO	706-3037 / 500-XXXX	CORD TSX37 A4S	1	A4ES	1					

Attention, pour le choix des interfaces toujours tenir compte des caractéristiques des modules, tension max., courant max., tension de commande relais ou opto.
Please always consider the modules features (max voltage, max current, relay and optocoupler control voltage) when selecting interfaces.



Le suffixe xxxx de la référence indique la longueur du cordon en cm.

Exemples de longueurs standards: L (xxxx)

- 1,00 m (100) / 1,50 m (150) / 2,00 m (200)

Exemple de Réf. cordon 12m : 706-3037 / 500-1200

The part number suffix «xxxx» indicates the length of cable in cm.

Standard length examples: L (xxxx)

- 1.00 m (100) / 1.50 m (150) / 2.00 m (200)

Part no. example for 12m cable: 706-3037 / 500-1200

AUTOMATE (PLC) SCHNEIDER TSX 57 (Premium)

	AUTOMATE (PLC)			CORDONS (Front Cables)			INTERFACES COMPATIBLES (Compatible Interfaces)					
	Cartes Automates PLC I/O Card		Références Part N°	Désignation Type	Qté Qty	Directes Direct	Qté Qty	Opto Opto	Qté Qty	Relais Relays	Qté Qty	Commentaires Remarks
DI	TSX DEY 08D2	8 DI	706-3057 / 301-XXXX	CORD TSX57 T8ES	1	T8ES	1					
	TSX DEY 16A2	16 DI	706-3057 / 100-XXXX	CORD TSX57 T16EHT	1	T16ESHT	1					U _{in} = 24VAC/DC
	TSX DEY 16A3	16 DI	706-3057 / 100-XXXX	CORD TSX57 T16EHT	1	T16ESHT	1					U _{in} = 48VAC
	TSX DEY 16A4	16 DI	706-3057 / 100-XXXX	CORD TSX57 T16EHT	1	T16ESHT	1					U _{in} = 110VAC
	TSX DEY 16A5	16 DI	706-3057 / 100-XXXX	CORD TSX57 T16E	1	T16ESHT	1					U _{in} = 220VAC
	TSX DEY 16D2	16 DI	706-3057 / 302-XXXX	CORD TSX57 T16ES	1	T16ES	1					
	TSX DEY 16D3	16 DI	706-3057 / 100-XXXX	CORD TSX57 T16EHT	1	T16ESHT	1					U _{in} = 48VDC
	TSX DEY 16FK	16 DI	706-3057 / 300-XXXX	CORD TSX T16ES	1	T16ES	1	T16EO	1			
	TSX DEY 32D2K	32 DI	706-3057 / 300-XXXX	CORD TSX T16ES	2	T16ES	2	T16EO	2			
TSX DEY 64D2K	64 DI	706-3057 / 300-XXXX	CORD TSX T16ES	4	T16ES	4	T16EO	4				
DO	TSX DSY 08R4	8 DO	706-3057 / 204-XXXX	CORD TSX57 T8SHT2	1	T16ESHT	1					U _{out} = 48...120VAC/DC
	TSX DSY 08R5	8 DO	706-3057 / 201-XXXX	CORD TSX57 T16SHT	1	T16ESHT	1					U _{out} = 48...240VAC/DC
	TSX DSY 08R5A	8 DO	706-3057 / 204-XXXX	CORD TSX57 T8SHT2	1	T16ESHT	1					U _{out} = 48...240VAC/DC
	TSX DSY 08S5	8 DO	706-3057 / 202-XXXX	CORD TSX57 T8SHT	1	T8ESHT	1					U _{out} = 48...240VAC
	TSX DSY 08T2	8 DO	706-3057 / 301-XXXX	CORD TSX57 T8ES	1	T8ES	1			T8S	1	
	TSX DSY 08T22	8 DO	706-3057 / 203-XXXX	CORD TSX57 T8SHT1	1	T8ESHT	1					U _{out} = 24VDC
	TSX DSY 08T31	8 DO	706-3057 / 203-XXXX	CORD TSX57 T8SHT1	1	T8ESHT	1					U _{out} = 48VDC
	TSX DSY 16R5	16 DO	706-3057 / 201-XXXX	CORD TSX57 T16SHT	1	T16ESHT	1					U _{out} = 48...240VAC/DC
	TSX DSY 16S4	16 DO	706-3057 / 201-XXXX	CORD TSX57 T16SHT	1	T16ESHT	1					U _{out} = 48...120VAC
	TSX DSY 16S5	16 DO	706-3057 / 201-XXXX	CORD TSX57 T16SHT	1	T16ESHT	1					U _{out} = 48...240VAC
	TSX DSY 16T2	16 DO	706-3057 / 302-XXXX	CORD TSX57 T16ES	1	T16ES	1			T16S	1	
	TSX DSY 32T2K	32 DO	706-3057 / 300-XXXX	CORD TSX T16ES	2	T16ES	2			T16S	2	
	TSX DSY 64T2K	64 DO	706-3057 / 300-XXXX	CORD TSX T16ES	4	T16ES	4			T16S	4	
DI/DO	TSX DMY 28FK	16 DI 12 DO	706-3057 / 300-XXXX	CORD TSX T16ES	1	T16ES	1					
			706-3057 / 200-XXXX	CORD TSX T12S	1	T16ES	1			T16S	1	
	TSX DMY 28RFK	16 DI 12 DO	706-3057 / 300-XXXX	CORD TSX T16ES	1	T16ES	1					
			706-3057 / 200-XXXX	CORD TSX T12S	1	T16ES	1			T16S	1	
AI	TSX AEY 414	4 AI	706-3057 / 601-XXXX	CORD TSX57 A4ES	1	A4ES	1					Analogique / Analog
	TSX AEY 414	4 AI	706-3057 / 400-XXXX	CORD TSX57 A4ERTD	1	A8ES	1					RTD
	TSX AEY 420	4 AI	706-3057 / 600-XXXX	CORD TSX A8ES	1	A8TSX	1					
	TSX AEY 800	8 AI	706-3057 / 600-XXXX	CORD TSX A8ES	1	A8TSX	1					
	TSX AEY 810	8 AI	706-3057 / 600-XXXX	CORD TSX A8ES	1	A8TSX	1					
TSX AEY 1600	16 AI	706-3057 / 600-XXXX	CORD TSX A8ES	2	A8TSX	2						
AO	TSX ASY 410	4 AI	706-3057 / 601-XXXX	CORD TSX57 A4ES	1	A4ES	1					Courant / Current
	TSX ASY 410	4 AI	706-3057 / 500-XXXX	CORD TSX57 A4SU	1	A4ES	1					Tension / Voltage
	TSX ASY 800	8 AI	706-3057 / 600-XXXX	CORD TSX A8ES	1	A8TSX	1					

Attention, pour le choix des interfaces toujours tenir compte des caractéristiques des modules, tension max., courant max., tension de commande relais ou opto.
Please always consider the modules features (max voltage, max current, relay and optocoupler control voltage) when selecting interfaces.

Téléchargement de tous les plans
sur notre site Web

Electrical diagrams can be
downloaded from :

www.wago.fr



Le suffixe xxxx de la référence indique la longueur du cordon en cm.

Exemples de longueurs standards: L (xxxx)

- 1,00m (100) / 1,50m (150) / 2,00m (200)

Exemple de Réf. cordon 12m : 706-3057 / 300-1200

The part number suffix «xxxx» indicates the length of cable in cm.

Standard length examples: L (xxxx)

- 1.00m (100) / 1.50m (150) / 2.00m (200)

Part no. example for 12m cable: 706-3057 / 300-1200

AUTOMATE (PLC) SCHNEIDER M340

	AUTOMATE (PLC)		CORDONS (Front Cables)			INTERFACES COMPATIBLES (Compatible Interfaces)						
	Cartes Automates PLC I/O Card		Références Part N°	Désignation Type	Qté Qty	Directes Direct	Qté Qty	Opto Opto	Qté Qty	Relais Relays	Qté Qty	Commentaires Remarks
DI	BMX DAI 1602	16 DI	706-3340 / 300-XXXX	CORD M340 T16ESHT	1	T16ESHT	1					U _{in} = 24 VAC
	BMX DAI 1603	16 DI	706-3340 / 300-XXXX	CORD M340 T16ESHT	1	T16ESHT	1					U _{in} = 48 VAC
	BMX DAI 1604	16 DI	706-3340 / 300-XXXX	CORD M340 T16ESHT	1	T16ESHT	1					U _{in} = 100/120 VAC
	BMX DDI 1602	16 DI	706-3340 / 301-XXXX	CORD M340 T16ES	1	T16ES	1	T16EO	1			
	BMX DDI 1603	16 DI	706-3340 / 300-XXXX	CORD M340 T16ESHT	1	T16ESHT	1					U _{in} = 48 Vdc
	BMX DDI 3202K	32 DI	706-3340 / 302-XXXX	CORD M340 2xT16ES	1	T16ES	2	T16EO	2			
	BMX DDI 6402K	64 DI	706-3340 / 302-XXXX	CORD M340 2xT16ES	2	T16ES	4	T16EO	4			
DO	BMX DAO 1605	16 DO	706-3340 / 200-XXXX	CORD M340 T16SHT	1	T16ESHT	1					U _{out} = 120/240 VAC
	BMX DDO 1602	16 DO	706-3340 / 301-XXXX	CORD M340 T16ES	1	T16ES	1		T16S	1		
	BMX DDO 3202K	32 DO	706-3340 / 302-XXXX	CORD M340 2xT16ES	1	T16ES	2		T16S	2		
	BMX DDO 6402K	64 DO	706-3340 / 302-XXXX	CORD M340 2xT16ES	2	T16ES	4		T16S	4		
	BMX DRA 0805	8 DO	706-3340 / 300-XXXX	CORD M340 T16ESHT	1	T16ESHT	1					U _{out} = 48...240 VAC/DC
	BMX DRA 1605	16 DO	706-3340 / 201-XXXX	CORD M340 T16SHT1	1	T16ESHT	1					U _{out} = 12...24 VAC
DI / DO	BMX DDM 16022	8 DI 8 DO	706-3340 / 303-XXXX	CORD M340 2xT8ES	1	T8ES	1			T8S	1	
	BMX DDM 16025	8 DI 8 DO	706-3340 / 304-XXXX	CORD M340T8E/T8SHT	1	T8ES T8ESHT	1 1					U _{out} = 48...240 VAC/DC
	BMX DDM 3202K	16 DI 16 DO	706-3340 / 302-XXXX	CORD M340 2xT16ES	1	T16ES	1	T16EO	1		T16S	1
AI	BMX AMI 0410	4 AI	706-3340 / 400-XXXX	CORD M340 A4EI	1	A4ES	1					Courant / Current
	BMX AMI 0410	4 AI	706-3340 / 401-XXXX	CORD M340 A4EU	1	A4ES	1					Tension / Voltage
	BMX ART 0414	4 AI	706-3340 / 402-XXXX	CORD M340 A4ERTD	1	A8ES	1					RTD
	BMX ART 0814	8 AI	706-3340 / 402-XXXX	CORD M340 A4ERTD	2	A8ES	2					RTD
	BMX AMI 0800	8 AI	706-3340 / 403-XXXX	CORD M340 A8EU	1	A8ES	1					Tension / Voltage
	BMX AMI 0800	8 AI	706-3340 / 404-XXXX	CORD M340 A8EI	1	A8ES	1					Courant / Current
	BMX AMI 0810	8 AI	706-3340 / 403-XXXX	CORD M340 A8EI	1	A8ES	1					Tension / Voltage
	BMX AMI 0810	8 AI	706-3340 / 404-XXXX	CORD M340 A8EI	1	A8ES	1					Courant / Current
AO	BMX AMM 0600	4 AI+2 AO	706-3340 / 500-XXXX	CORD M340 A6ESI	1	A8ES	1					Courant / Current
	BMX AMM 0600	4 AI+2 AO	706-3340 / 501-XXXX	CORD M340 A6ESU	1	A8ES	1					Tension / Voltage
	BMX AMO 0210	2 AO	706-3340 / 502-XXXX	CORD M340 A2S	1	A4ES	1					
	BMX AMO 0410	4 AO	706-3340 / 401-XXXX	CORD M340 A4EU	1	A4ES	1					
	BMX AMO 0802	8 AO	706-3340 / 504-XXXX	CORD M340 A8S	1	A8ES	1					

Attention, pour le choix des interfaces toujours tenir compte des caractéristiques des modules, tension max., courant max., tension de commande relais ou opto.
Please always consider the modules features (max voltage, max current, relay and optocoupler control voltage) when selecting interfaces.



Le suffixe xxxx de la référence indique la longueur du cordon en cm.

Exemples de longueurs standards: L (xxxx)

- 1,00m (100) / 1,50m (150) / 2,00m (200)

Exemple de Réf. cordon 12m : 706-3340 / 301-1200

The part number suffix «xxxx» indicates the length of cable in cm.

Standard length examples: L (xxxx)

- 1.00m (100) / 1.50m (150) / 2.00m (200)

Part no. example for 12m cable: 706-3340 / 301-1200

AUTOMATE (PLC) SCHNEIDER QUANTUM

	AUTOMATE (PLC)			CORDONS (Front Cables)			INTERFACES COMPATIBLES (Compatible Interfaces)							
	Cartes Automates PLC I/O Card			Références Part N°	Désignation Type	Qté Qty	Directes Direct	Qté Qty	Opto Opto	Qté Qty	Relais Relays	Qté Qty	Commentaires Remarks	
DI	140 DAI 340 00	16 DI	706-3140 / 300-XXXX	CORD QUANTUM 2xT16ESHT	1	T16ESHT	2						U _{in} = 24 VAC	
	140 DAI 353 00	32 DI	706-3140 / 300-XXXX	CORD QUANTUM 2xT16ESHT	1	T16ESHT	2						U _{in} = 24 VAC	
	140 DAI 440 00	16 DI	706-3140 / 300-XXXX	CORD QUANTUM 2xT16ESHT	1	T16ESHT	2						U _{in} = 48 VAC	
	140 DAI 453 00	32 DI	706-3140 / 300-XXXX	CORD QUANTUM 2xT16ESHT	1	T16ESHT	2						U _{in} = 48 VAC	
	140 DAI 540 00	16 DI	706-3140 / 300-XXXX	CORD QUANTUM 2xT16ESHT	1	T16ESHT	2						U _{in} = 115 VAC	
	141 DAI 543 00	16 DI	706-3140 / 300-XXXX	CORD QUANTUM 2xT16ESHT	1	T16ESHT	2						U _{in} = 115 VAC	
	140 DAI 553 00	32 DI	706-3140 / 300-XXXX	CORD QUANTUM 2xT16ESHT	1	T16ESHT	2						U _{in} = 115 VAC	
	140 DAI 740 00	16 DI	706-3140 / 300-XXXX	CORD QUANTUM 2xT16ESHT	1	T16ESHT	2						U _{in} = 230 VAC	
	141 DAI 753 00	32 DI	706-3140 / 300-XXXX	CORD QUANTUM 2xT16ESHT	1	T16ESHT	2						U _{in} = 230 VAC	
	140 DDI 353 00	32 DI	706-3140 / 301-XXXX	CORD QUANTUM 2xT16ES	1	T16ES	2		T16EO	2				
140 DDI 364 00	96 DI	706-3057 / 300-XXXX	CORD TSX T16ES	6	T16ES	6		T16EO	6					
140 DSI 353 00	32 DI	706-3140 / 301-XXXX	CORD QUANTUM 2xT16ES	1	T16ES	2		T16EO	2			U _{in} = 20...30 Vdc		
DO	140 DAO 840 00	16 DO	706-3140 / 300-XXXX	CORD QUANTUM 2xT16ESHT	1	T16ESHT	2						U _{out} = 48...230 VAC	
	140 DAO 840 10	16 DO	706-3140 / 300-XXXX	CORD QUANTUM 2xT16ESHT	1	T16ESHT	2						U _{out} = 48...115 VAC	
	140 DAO 842 10	16 DO	706-3140 / 200-XXXX	CORD QUANTUM T16SHT	1	T16ESHT	1						U _{out} = 100...230 VAC	
	140 DAO 842 20	16 DO	706-3140 / 200-XXXX	CORD QUANTUM T16SHT	1	T16ESHT	1						U _{out} = 48...48 VAC	
	140 DAO 853 00	16 DO	706-3140 / 200-XXXX	CORD QUANTUM T16SHT	1	T16ESHT	1						U _{out} = 48...230 VAC	
	140 DDO 353 00	32 DO	706-3140 / 301-XXXX	CORD QUANTUM 2xT16ES	1	T16ES	2			T16S	2			
	140 DDO 353 01	32 DO	706-3140 / 301-XXXX	CORD QUANTUM 2xT16ES	1	T16ES	2			T16S	2			
	140 DDO 364 00	96 DO	706-3057 / 300-XXXX	CORD TSX T16ES	6	T16ES	6			T16S	6			
	140 DDO 843 00	16 DO	706-3140 / 201-XXXX	CORD QUANTUM T16S	1	T16ES	1			T16S	1		Only 24 Vdc	
	140 DDO 885 00	12 DO	706-3140 / 202-XXXX	CORD QUANTUM T12SHT	1	T16ESHT	1						U _{out} = 48...125 Vdc	
140 DRA 840 00	16 DO	706-3140 / 300-XXXX	CORD QUANTUM 2xT16ESHT	1	T16ESHT	2						U _{out} = 20...250 VAC/DC		
140 DVO 853 00	32 DO	706-3140 / 301-XXXX	CORD QUANTUM 2xT16ES	1	T16ES	2			T16S	2		U _{out} = 10...30 Vdc		
DI/ DO	140 DDM 390 00	16 DI 8 DO	706-3140 / 302-XXXX	CORD QUANTUM T16E8S	1	T16ES T8ES	1 1		T16EO	1		T8S	1	U _{in} = 30 Vdc U _{out} = 19...30 Vdc
	140 ACI 030 00	8 8 AI	706-3140 / 400-XXXX	CORD QUANTUM A8EI	1	A8ES	1						Courant / Current	
AI	140 ACI 030 00	8 8 AI	706-3140 / 401-XXXX	CORD QUANTUM A8EU	1	A8ES	1						Tension / Voltage	
	140 ACI 040 00	16 AI	706-3140 / 402-XXXX	CORD QUANTUM 2xA8E	1	A8ES	2							
	140 ARI 030 10	8 AI	706-3140 / 402-XXXX	CORD QUANTUM 2xA8E	1	A8ES	2						4 fils / 4 wires	
	140 AVI 030 00	8 AI	706-3140 / 400-XXXX	CORD QUANTUM A8EI	1	A8ES	1						Courant / Current	
	140 AVI 030 00	8 AI	706-3140 / 401-XXXX	CORD QUANTUM A8EU	1	A8ES	1						Tension / Voltage	
AO	140 ACO 020 00	4 AO	706-3140 / 500-XXXX	CORD QUANTUM A4S	1	A4ES	1						Courant / Current	
	140 ACO 130 00	8 AO	706-3140 / 501-XXXX	CORD QUANTUM A8S	1	A8ES	1							

Attention, pour le choix des interfaces toujours tenir compte des caractéristiques des modules, tension max., courant max., tension de commande relais ou opto.
Please always consider the modules features (max voltage, max current, relay and optocoupler control voltage) when selecting interfaces.

Téléchargement de tous les plans
sur notre site Web

Electrical diagrams can be
downloaded from :

www.wago.fr



Le suffixe xxxx de la référence indique la longueur du cordon en cm.

Exemples de longueurs standards: L (xxxx)

- 1,00m (100) / 1,50m (150) / 2,00m (200)

Exemple de Réf. cordon 12m : 706-3140 / 301-1200

The part number suffix «xxxx» indicates the length of cable in cm.

Standard length examples: L (xxxx)

- 1.00m (100) / 1.50m (150) / 2.00m (200)

Part no. example for 12m cable: 706-3140 / 301-1200

AUTOMATE (PLC) ROCKWELL COMPACT LOGIX (1769)

	AUTOMATE (PLC)			CORDONS (Front Cables)			INTERFACES COMPATIBLES (Compatible Interfaces)						
	Cartes Automates PLC I/O Card			Références Part N°	Désignation Type	Qté Qty	Directes Direct	Qté Qty	Opto Opto	Qté Qty	Relais Relays	Qté Qty	Commentaires Remarks
DI	1769-IA16	16	DI	706-4769 / 300-XXXX	CORD Compact Lx T16ESHT	1	T16ESHT	1					U _{in} = 200...240 VAC
	1769-IM12	12	DI	706-4769 / 300-XXXX	CORD Compact Lx T16ESHT	1	T16ESHT	1					U _{in} = 100...120 VAC
	1769-IQ16	16	DI	706-4769 / 100-XXXX	CORD Compact Lx T16E	1	T16ES	1	T16EO	1			
	1769-IQ16F	16	DI	706-4769 / 100-XXXX	CORD Compact Lx T16E	1	T16ES	1	T16EO	1			
	1769-IQ32	32	DI	706-4769 / 102-XXXX	CORD Compact Lx 2xT16E	1	T16ES	2	T16EO	2			
	1769-IQ32T	32	DI	706-4769 / 101-XXXX	CORD Compact Lx 2xT16ES	1	T16ES	2	T16EO	2			Log positive (com-)
DO	1769-OA8	8	DO	706-4769 / 201-XXXX	CORD Compact Lx T8SHT	1	T8ESHT	1					U _{out} = 100...240 VAC
	1769-OA16	16	DO	706-4769 / 200-XXXX	CORD Compact Lx T16SHT	1	T16ESHT	1					U _{out} = 100...240 VAC
	1769-OB8	8	DO	706-4769 / 202-XXXX	CORD Compact Lx T8S	1	T8ES	1		T8S	1		
	1769-OB16	16	DO	706-4769 / 203-XXXX	CORD Compact Lx T16S	1	T16ES	1		T16S	1		
	1769-OB16P	16	DO	706-4769 / 203-XXXX	CORD Compact Lx T16S	1	T16ES	1		T16S	1		
	1769-OB32	32	DO	706-4769 / 204-XXXX	CORD Compact Lx 2xT16S	1	T16ES	2		T16S	2		
	1769-OB32T	32	DO	706-4769 / 301-XXXX	CORD Compact Lx 2xT16ES	1	T16ES	2		T16S	2		
	1769-OW8	8	DO	706-4769 / 201-XXXX	CORD Compact Lx T8SHT	1	T8ESHT	1					U _{out} = 5...265 VAC/DC
	1769-OW8I	8	DO	706-4769 / 300-XXXX	CORD Compact Lx T16ESHT	1	T16ESHT	1					U _{out} = 5...265 VAC/DC
1769-OW16	16	DO	706-4769 / 200-XXXX	CORD Compact Lx T16SHT	1	T16ESHT	1					U _{out} = 5...265 VAC/DC	
DI/DO	1769-IQ6XOW4	6 4	DI DO	706-4769 / 0302-XXXX	CORD Compact Lx T6E4SHT	1	T16ESHT	1					U _{out} = 5...265 VAC/DC
AI	1769-IF4	4	AI	706-4769 / 400-XXXX	CORD Compact Lx A4EI	1	A4ES	1					Courant / Current
	1769-IF4	4	AI	706-4769 / 401-XXXX	CORD Compact Lx A4EU	1	A4ES	1					Tension / Voltage
	1769-IF4I	4	AI	706-4769 / 402-XXXX	CORD Compact Lx A4EI1	1	A4ES	1					Courant / Current
	1769-IF4I	4	AI	706-4769 / 403-XXXX	CORD Compact Lx A4EU1	1	A4ES	1					Tension / Voltage
	1769-IF8	8	AI	706-4769 / 405-XXXX	CORD Compact Lx A4EI	1	A4ES	2					Courant / Current
	1769-IF8	8	AI	706-4769 / 406-XXXX	CORD Compact Lx A4EU	1	A4ES	2					Tension / Voltage
	1769-IR6	6	AI	706-4769 / 404-XXXX	CORD Compact Lx A6E RTD	1	A8ES	2					
	1769-IF4XOF2 (F)	4	AI+ 2 AO	706-4769 / 600-XXXX	CORD Compact Lx A6ESI	1	A8ES	1					Courant / Current
	1769-IF4XOF2 (F)	4	AI+ 2 AO	706-4769 / 601-XXXX	CORD Compact Lx A6ESU	1	A8ES	1					Tension / Voltage
1769-IF16C	16	AI	706-4769 / 408-XXXX	CORD Compact Lx A16E	1	A8ES	2						
AO	1769-OF2	2	AO	706-4769 / 500-XXXX	CORD Compact Lx A2S	1	A4ES	1					
	1769-OF4	4	AO	706-4769 / 503-XXXX	CORD Compact Lx A4SI	1	A4ES	1					Courant / Current
	1769-OF4	4	AO	706-4769 / 504-XXXX	CORD Compact Lx A4SU	1	A4ES	1					Tension / Voltage
	1769-OF4CI	4	AO	706-4769 / 501-XXXX	CORD Compact Lx A4S	1	A4ES	1					
	1769-OF4VI	4	AO	706-4769 / 501-XXXX	CORD Compact Lx A4S	1	A4ES	1					
	1769-OF8V	8	AO	706-4769 / 502-XXXX	CORD Compact Lx A8S	1	A8ES	1					
1769-OF8C	8	AO	706-4769 / 502-XXXX	CORD Compact Lx A8S	1	A8ES	1						

Attention, pour le choix des interfaces toujours tenir compte des caractéristiques des modules, tension max., courant max., tension de commande relais ou opto.
Please always consider the modules features (max voltage, max current, relay and optocoupler control voltage) when selecting interfaces.

Téléchargement de tous les plans
sur notre site Web

Electrical diagrams can be
downloaded from :

www.wago.fr



Le suffixe xxxx de la référence indique la longueur du cordon en cm.

Exemples de longueurs standards : L (xxxx)

- 1,00 m (100) / 1,50 m (150) / 2,00 m (200)

Exemple de Réf. cordon 12m : 706-4769 / 302-1200

The part number suffix «xxxx» indicates the length of cable in cm.

Standard length examples : L (xxxx)

- 1.00 m (100) / 1.50 m (150) / 2.00 m (200)

Part no. example for 12m cable : 706-4769 / 302-1200

AUTOMATE (PLC) WAGO-I/O-SYSTEM 753

	AUTOMATE (PLC)		CORDONS (Front Cables)			INTERFACES COMPATIBLES (Compatible Interfaces)						
	Cartes Automates PLC I/O Card		Références Part N°	Désignation Type	Qté Qty	Directes Direct	Qté Qty	Opto Opto	Qté Qty	Relais Relays	Qté Qty	Commentaires Remarks
DI	753-430 (x1)	8 DI	706-7753 / 300-XXXX	CORD Wago-753 T8ES	1	T8ES	1					
	753-430 (x2)	16 DI	706-7753 / 301-XXXX	CORD Wago-753 T16ES	1	T16ES	1	T16EO	1			
	753-431 (x1)	8 DI	706-7753 / 300-XXXX	CORD Wago-753 T8ES	1	T8ES	1					
	753-431 (x2)	16 DI	706-7753 / 301-XXXX	CORD Wago-753 T16ES	1	T16ES	1	T16EO	1			
DO	753-530 (x1)	8 DO	706-7753 / 300-XXXX	CORD Wago-753 T8ES	1	T8ES	1			T8S	1	
	753-530 (x2)	16 DO	706-7753 / 301-XXXX	CORD Wago-753 T16ES	1	T16ES	1			T16S	1	
AI	753-453 (x1)	4 AI	706-7753 / 602-XXXX	CORD Wago-753 A4ES	1	A4ES	1					
	753-453 (x2)	8 AI	706-7753 / 601-XXXX	CORD Wago-753 A8ES	1	A8ES	1					
	753-455 (x1)	4 AI	706-7753 / 602-XXXX	CORD Wago-753 A4ES	1	A4ES	1					
	753-455 (x2)	8 AI	706-7753 / 601-XXXX	CORD Wago-753 A8ES	1	A8ES	1					
	753-457 (x1)	4 AI	706-7753 / 602-XXXX	CORD Wago-753 A4ES	1	A4ES	1					
	753-457 (x2)	8 AI	706-7753 / 601-XXXX	CORD Wago-753 A8ES	1	A8ES	1					
	753-459 (x1)	4 AI	706-7753 / 602-XXXX	CORD Wago-753 A4ES	1	A4ES	1					
	753-459 (x2)	8 AI	706-7753 / 601-XXXX	CORD Wago-753 A8ES	1	A8ES	1					
AO	753-553 (x1)	4 AO	706-7753 / 602-XXXX	CORD Wago-753 A4ES	1	A4ES	1					
	753-553 (x2)	8 AO	706-7753 / 601-XXXX	CORD Wago-753 A8ES	1	A8ES	1					
	753-555 (x1)	4 AO	706-7753 / 602-XXXX	CORD Wago-753 A4ES	1	A4ES	1					
	753-555 (x2)	8 AO	706-7753 / 601-XXXX	CORD Wago-753 A8ES	1	A8ES	1					
	753-557 (x1)	4 AO	706-7753 / 602-XXXX	CORD Wago-753 A4ES	1	A4ES	1					
	753-557 (x2)	8 AO	706-7753 / 601-XXXX	CORD Wago-753 A8ES	1	A8ES	1					
	753-559 (x1)	4 AO	706-7753 / 602-XXXX	CORD Wago-753 A4ES	1	A4ES	1					
	753-559 (x2)	8 AO	706-7753 / 601-XXXX	CORD Wago-753 A8ES	1	A8ES	1					

AUTOMATE (PLC) WAGO-I/O-SYSTEM 750

	AUTOMATE (PLC)		CORDONS (Front Cables)			INTERFACES COMPATIBLES (Compatible Interfaces)						
	Cartes Automates PLC I/O Card		Références Part N°	Désignation Type	Qté Qty	Directes Direct	Qté Qty	Opto Opto	Qté Qty	Relais Relays	Qté Qty	Commentaires Remarks
DI	750-1400	16 DI	706-3057 / 300-XXXX	CORD TSX T16ES	1	T16ES	1	T16EO	1			
DO	750-1500	16 DO	706-3057 / 300-XXXX	CORD TSX T16ES	1	T16ES	1			T16S	1	
DI/DO	750-1502	8 DI	706-7753 / 302-XXXX	CORD Wago-750 HE T8E8S	1	T8ES	1			T8S	1	
		8 DO										
	750-1502	8 DI 8 DO	706-3057 / 300-XXXX	CORD TSX T16ES	1	T16ES	1					Interface 3 fils seulement / 3-wire interface only

Attention, pour le choix des interfaces toujours tenir compte des caractéristiques des modules, tension max., courant max., tension de commande relais ou opto.
Please always consider the modules features (max voltage, max current, relay and optocoupler control voltage) when selecting interfaces.



Le suffixe xxxx de la référence indique la longueur du cordon en cm.

Exemples de longueurs standards: L (xxxx)

- 1,00 m (100) / 1,50 m (150) / 2,00 m (200)

Exemple de Réf. cordon 12m : 706-7753 / 300-1200

Téléchargement de tous les plans
sur notre site Web

Electrical diagrams can be
downloaded from :

www.wago.fr

The part number suffix «xxxx» indicates the length of cable in cm.

Standard length examples: L (xxxx)

- 1.00 m (100) / 1.50 m (150) / 2.00 m (200)

Part no. example for 12m cable: 706-7753 / 300-1200

AUTOMATE (PLC) OMRON CJ1

	AUTOMATE (PLC)		CORDONS (Front Cables)			INTERFACES COMPATIBLES (Compatible Interfaces)					
	Cartes Automates PLC I/O Card		Références Part N°	Désignation Type	Qté Qty	Directes Direct	Qté Qty	Opto Opto	Qté Qty	Relais Relays	Qté Qty
DI	CJ1W-ID201	8 DI	706-100 / 301-XXXX	CORD UNIVERSEL T8ES	1	T8ES	1				Log. positive (com-)
	CJ1W-ID211	16 DI	706-100 / 300-XXXX	CORD UNIVERSEL T16ES	1	T16ES	1				Log. positive (com-)
	CJ1W-ID231	32 DI	706-6001 / 100-XXXX	CORD CJ1W 2xT16E	1	T16ES	2	T16EO	2		Log. positive (com-)
	CJ1W-ID232	32 DI	706-6001 / 300-XXXX	CORD CJ1W 2xT16ES	1	T16ES	2	T16EO	2		Log. positive (com-)
	CJ1W-ID261	64 DI	706-6001 / 100-XXXX	CORD CJ1W 2xT16E	2	T16ES	4	T16EO	4		Log. positive (com-)
	CJ1W-ID262	64 DI	706-6001 / 300-XXXX	CORD CJ1W 2xT16ES	2	T16ES	4	T16EO	4		Log. positive (com-)
	CJ1W-IDP01	16 DI	706-100 / 300-XXXX	CORD UNIVERSEL T16ES	1	T16ES	1				Log. positive (com-)
	CJ1W-INT01	16 DI	706-100 / 300-XXXX	CORD UNIVERSEL T16ES	1	T16ES	1				Log. positive (com-)
DO	CJ1W-OD204	8 DO	706-100 / 301-XXXX	CORD UNIVERSEL T8ES	1	T8ES	1		T8S	1	
	CJ1W-OD211	16 DO	706-100 / 300-XXXX	CORD UNIVERSEL T16ES	1	T16ES	1		T16S	1	
	CJ1W-OD232	32 DO	706-6001 / 300-XXXX	CORD CJ1W 2xT16ES	1	T16ES	2		T16S	2	
	CJ1W-OD262	64 DO	706-6001 / 300-XXXX	CORD CJ1W 2xT16ES	2	T16ES	4		T16S	4	
DI/ DO	CJ1W-MD232	16 DI 16 DO	706-6001 / 301-XXXX	CORD CJ1W T16E+T16S	1	T16ES	1		T16S	1	Log. positive (com-)

Attention, pour le choix des interfaces toujours tenir compte des caractéristiques des modules, tension max., courant max., tension de commande relais ou opto.
Please always consider the modules features (max voltage, max current, relay and optocoupler control voltage) when selecting interfaces..

Téléchargement de tous les plans
sur notre site Web

Electrical diagrams can be
downloaded from :

www.wago.fr



Le suffixe xxxx de la référence indique la longueur du cordon en cm.

Exemples de longueurs standards: L (xxxx)

- 1,00m (100) / 1,50m (150) / 2,00m (200)

Exemple de Réf. cordon 12m : 706-6001 / 300-1200

The part number suffix «xxxx» indicates the length of cable in cm.

Standard length examples: L (xxxx)

- 1.00m (100) / 1.50m (150) / 2.00m (200)

Part no. example for 12m cable: 706-6001 / 300-1200

Interfaces pour câblage direct

Direct wiring interfaces

CABLAGE 1, 2 ET 3 FILS

1-, 2- and 3-Wire Connection

Quelle que soit votre application, Wago vous propose la solution la plus adaptée, afin d'optimiser votre temps d'étude et de câblage. Whatever your application, Wago offers the right solution to optimize your development time and wiring.

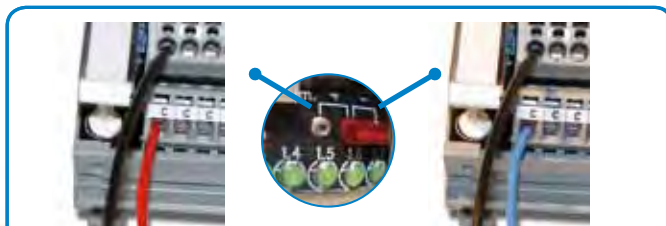

Câblage 2 fils : L'optimisation du câblage, grâce à notre système de répartition de potentiel. Raccordement de tous les capteurs et actionneurs 2 fils, sans nécessité de bornier de répartition de potentiel externe.

2-wire connection: The optimization of wiring, and simplicity by our distribution potential. Connecting all 2-wire sensors and actuators, without external terminal distribution potential.

Câblage 1 fil :

Pour une réduction maximale de l'encombrement des interfaces, lorsque des borniers de répartition de potentiel externes existent.

1-wire connection:

For maximum space saving, in case of existing external distribution terminal blocks.



Câblage 3 fils :

Pour un raccordement des capteurs TOR 3 fils. Alimentation des capteurs protégés par fusible (+F).

3-wire connection:

For connecting 3-wire digital sensors. Power supply fuse protection.



SECTIONNEMENT ET PROTECTION DES VOIES

Channel Disconnection and Protection

Dans l'offre d'interfaces Wago, vous avez la possibilité d'interrompre un ou plusieurs signaux, grâce à des couteaux de sectionnement disponibles sur certains modèles.

Une protection des capteurs et actionneurs est également possible en utilisant nos interfaces avec protection fusible par voie.

WAGO interfaces allow you to disconnect one or more signals via knife disconnect available in some versions. Furthermore, WAGO interfaces equipped with individual fuses for each channel provide sensor and actuator protection.

Sectionnement des voies : Aussi bien pour effectuer des mesures, que pour une isolation lors d'interventions.

Channel disconnection: For both measurement and insulation purposes during servicing.



Protection des voies : Fusibles de protection disponibles sur chaque voie ainsi que sur l'alimentation.

Channel protection: Fuse protection available on each channel and also on power supply.



T16ES - Interfaces câblage direct 16 voies (1 fil)

16-channel direct wiring interfaces (1 wire)

	Interface 16 voies pour câblage 1 fil LED de signalisation par voie <i>1-wire, 16-channel interface LED status per channel</i>	Interface 16 voies pour câblage 1 fil LED de signalisation par voie Sectionnement par voie <i>1-wire, 16-channel interface LED status per channel Channel disconnection</i>
--	--	---

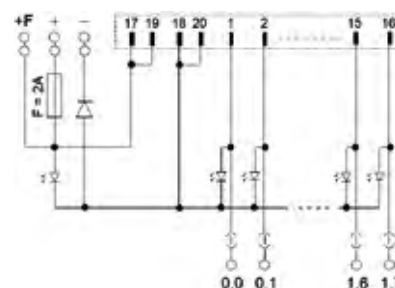
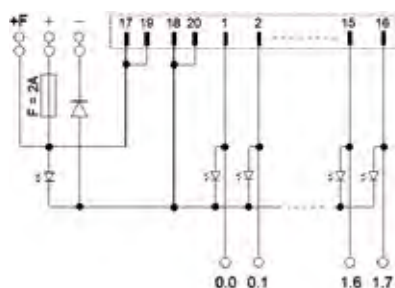
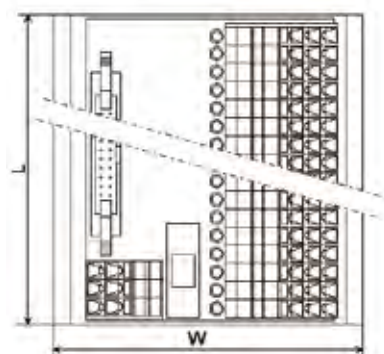
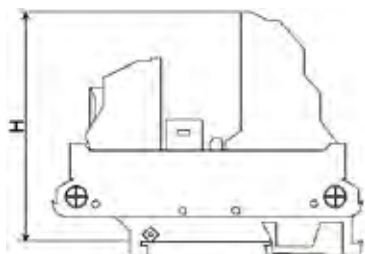

Description / Type	N° de produit / Part N°	N° de produit / Part N°
Interface 16 voies 1 fil / 1-wire, 16-channel interface	704 - 2004	Sectionnables / Channel disconnection 704 - 2014
Données Techniques / Technical Data		
Raccordement vers API / PLC connector	HE10 20 points / 20-pole flat connector DIN 41651	HE10 20 points / 20-pole flat connector DIN 41651
Raccordement / Terminal connection	Cage Clamp 0,08mm ... 2,5mm / AWG 28 ... 12	Cage Clamp 0,08 mm ... 2,5 mm / AWG 28 ... 12
Longueur de dénudage / Stripping length	5 ... 6 mm / 0.22in	5 ... 6 mm / 0.22in
Tension d'utilisation / Operating voltage	DC 24 V (+/-10%)	DC 24 V (+/-10%)
Courant max. par voie / Max. current per channel	1 A	1 A
Fusible par voie / Channel fuse protection	-	-
Sectionnement par voie / Channel disconnection	-	Oui / Yes
LED d'indic. d'état des voies / Status channel indicator	LED verte / Green LED	LED verte / Green LED
LED présence d'alimentation / Power supply indicator	LED jaune / Yellow LED	LED jaune / Yellow LED
Courant LED par voie / Max. LED current per channel	5 mA	5 mA
Distribution de polarité / Common potential distribution	-	-
Courant max. alim. API / Max. PLC supply power	2 A	2 A
Fusible alimentation / Power supply fuse	2 A	2 A
CEI 60664-1	50 V / 0,8 kV / 2	50 V / 0,8 kV / 2
Température d'utilisation / Operating temperature	-20°C ... +50°C	-20°C ... +50°C
Température de stockage / Storage temperature	-40°C ... +70°C	-40°C ... +70°C
Dimensions L x W x H (mm)	55 x 85 x 50	85 x 85 x 50
Accessoires / Accessories		
Fiche de contrôle / Test plug		Rouge D = 2 mm / Red D = 2 mm 210 -136
Fiche de contrôle / Test plug		Jaune D = 2.3 mm / Yellow D = 2.3 mm 210 -137

T16ES - Interfaces câblage direct 16 voies (2 fils)

16-channel direct wiring interfaces (2 wires)

	<p>Interface 16 voies pour câblage 2 fils LED de signalisation par voie</p> <p><i>2-wire, 16-channel interface LED status per channel</i></p>	<p>Interface 16 voies pour câblage 2 fils LED de signalisation par voie Sectionnement par voie</p> <p><i>2-wire, 16-channel interface LED status per channel Channel disconnection</i></p>
--	--	---

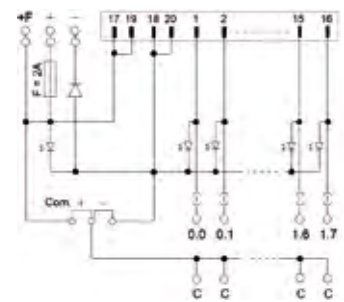
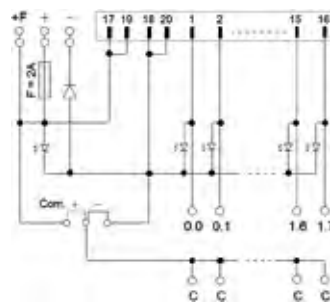
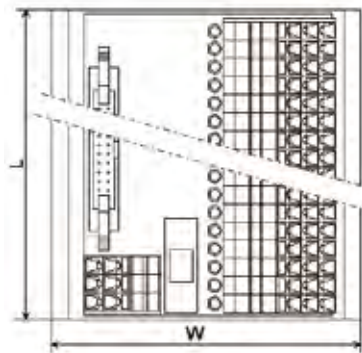
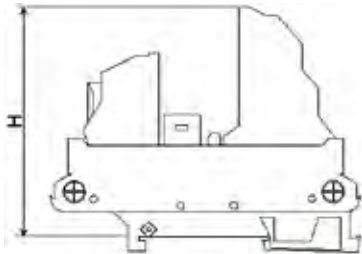

Description / Type	N° de produit / Part N°	N° de produit / Part N°
Interface 16 voies 2 fils / 2-wire, 16-channel interface	704 - 2024	Sectionnable/ Channel disconnection 704 - 2044
Interface 16 voies 2 fils / 2-wire, 16-channel interface	Sans LED / Without LED 704 - 2224	
Données Techniques / Technical Data		
Raccordement vers API / PLC connector	HE10 20 points / 20-pole flat connector DIN 41651	HE10 20 points / 20-pole flat connector DIN 41651
Raccordement / Terminal connection	Cage Clamp 0,08 mm ... 2,5 mm / AWG 28 ... 12	Cage Clamp 0,08 mm ... 2,5 mm / AWG 28 ... 12
Longueur de dénudage / Stripping length	5 ... 6 mm / 0.22 in	5 ... 6 mm / 0.22 in
Tension d'utilisation / Operating voltage (+/-10%)	DC 24 V (704-2024) / DC 48 V (704-2224)	DC 24 V (+/-10%)
Courant max. par voie / Max. current per channel	1 A	1 A
Fusible par voie / Channel fuse protection	-	-
Sectionnement par voie / Channel disconnection	-	Oui / Yes
LED d'indic. d'état des voies / Status channel indicator	LED verte / Green LED (Sans/Without 704-2224)	LED verte / Green LED
LED présence d'alimentation / Power supply indicator	LED jaune / Yellow LED	LED jaune / Yellow LED
Courant LED par voie / LED current	5 mA	5 mA
Distribution de polarité / Common potential distribution	+ ou - / + or -	+ ou - / + or -
Courant max. alim. API / Max. current PLC power supply	2 A	2 A
Fusible alimentation / Power supply fuse	2 A	2 A
CEI 60664-1	50 V / 0,8 kV / 2	50 V / 0,8 kV / 2
Température d'utilisation / Operating temperature	-20°C ... +50°C	-20°C ... +50°C
Température de stockage / Storage temperature	-40°C ... +70°C	-40°C ... +70°C
Dimensions L x W x H (mm)	85 x 85 x 50	99 x 85 x 50
Accessoires / Accessories		
Fiche de contrôle / Test plug		Rouge D = 2 mm / Red D = 2 mm 210 -136
Fiche de contrôle / Test plug		Jaune D = 2,3 mm / Yellow D = 2.3 mm 210 -137

T16ES - Interfaces câblage direct 16 voies (2 fils)

16-channel direct wiring interfaces (2 wires)

	Interface 16 voies pour câblage 2 fils LED de signalisation par voie Sectionnement voies et communs <i>2-wire, 16-channel interface</i> <i>LED status per channel</i> <i>Channel and ground disconnection</i>	Interface 16 voies pour câblage 2 fils LED de signalisation par voie Fusible de protection par voie <i>2-wire, 16-channel interface</i> <i>LED status per channel</i> <i>Channel fuse protection</i>
--	---	--

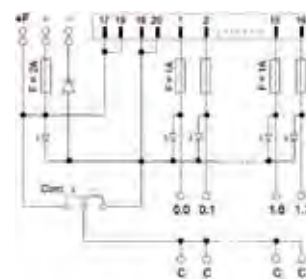
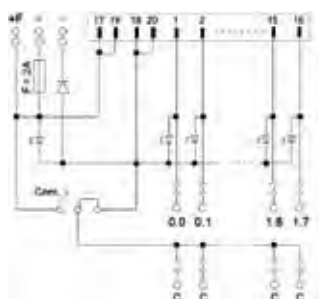
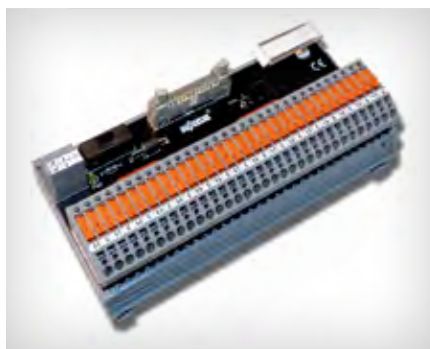
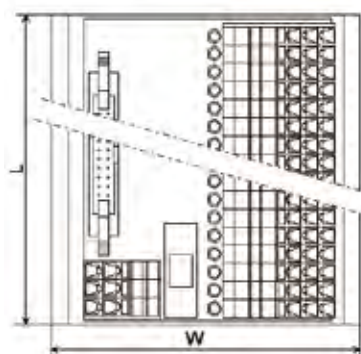
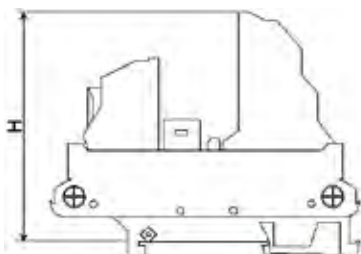

Description / Type	N° de produit / Part N°	N° de produit / Part N°
Interface 16 voies 2 fils / 2-wire, 16-channel interface	Sectionnable voies + com 704 - 2074 <i>Channel and ground disconnection</i>	Fusible par voie / Channel fuse protection 704 - 2034
Données Techniques / Technical Data		
Raccordement vers API / PLC connector	HE10 20 points / 20-pole flat connector DIN 41651	HE10 20 points / 20-pole flat connector DIN 41651
Raccordement / Terminal connection	Cage Clamp 0,08 mm ... 2,5 mm / AWG 28 ... 12	Cage Clamp 0,08 mm...2,5 mm / AWG 28.... 12
Longueur de dénudage / Stripping length	5 ... 6 mm / 0.22 in	5...6 mm / 0.22 in
Tension d'utilisation / Operating voltage	DC 24 V (+/-10%)	DC 24 V (+/-10%)
Courant max. par voie / Max. current per channel	1 A	1 A
Fusible par voie / Channel fuse protection	-	1 A
Sectionnement par voie / Channel disconnection	Oui / Yes	-
LED d'indic. d'état des voies / Status channel indicator	LED verte / Green LED	LED verte / Green LED
LED présence d'alimentation / Power supply indicator	LED jaune / Yellow LED	LED jaune / Yellow LED
Courant LED par voie / LED current	5 mA	5 mA
Distribution de polarité / Common potential distribution	+ ou - / + or -	+ ou - / + or -
Courant max. alim. API / Max. PLC supply power	2A	2 A
Fusible alimentation / Power supply fuse	2A	2 A
CEI 60664-1	50 V / 0,8 kV / 2	50 V / 0,8 kV / 2
Température d'utilisation / Operating temperature	-20°C ... +50°C	-20°C ... +50°C
Température de stockage / Storage temperature	-40°C ... +70°C	-40°C ... +70°C
Dimensions L x W x H (mm)	165 x 85 x 50	120 x 85 x 56
Accessoires / Accessories		
Fiche de contrôle / Test plug	Rouge D = 2 mm / Red D = 2 mm 210 -136	N° de produit / Part N°
Fiche de contrôle / Test plug	Jaune D = 2,3 mm / Yellow D = 2.3 mm 210 -137	N° de produit / Part N°

T16ES - Interfaces câblage direct 16 voies (3 fils)

16-channel direct wiring interfaces (3 wires)

	<p>Interface 16 voies pour câblage 3 fils LED de signalisation par voie</p> <p><i>3-wire, 16-channel interface LED status per channel</i></p>	<p>Interface 16 voies pour câblage 3 fils LED de signalisation par voie Sectionnement par voie</p> <p><i>3-wire, 16-channel interface LED status per channel Channel disconnection</i></p>
--	--	---

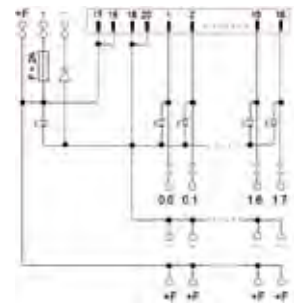
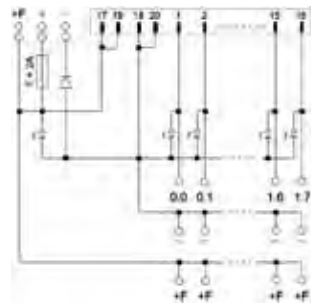
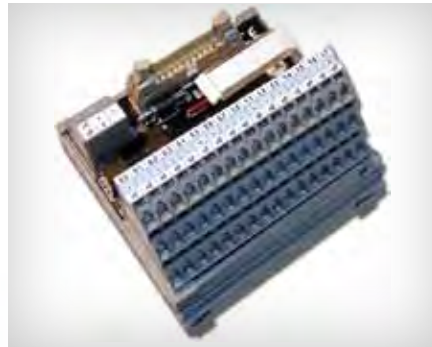
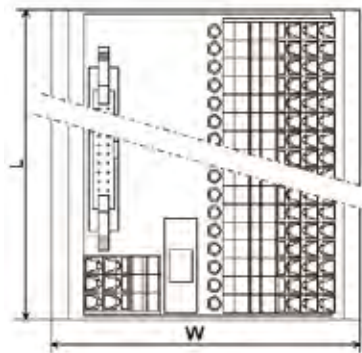
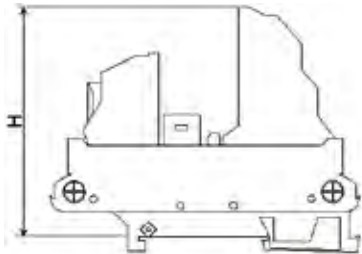

Description / Type	N° de produit / Part N°	N° de produit / Part N°
Interface 16 voies 3 fils / 3-wire, 16-channel interface	704 - 2054	Sectionnable/ Channel disconnection 704 - 2064
Données Techniques / Technical Data		
Raccordement vers API / PLC connector	HE10 20 points / 20-pole flat connector DIN 41651	HE10 20 points / 20-pole flat connector DIN 41651
Raccordement / Terminal connection	Cage Clamp 0,08 mm ... 2,5 mm / AWG 28 ... 12	Cage Clamp 0,08 mm ... 2,5 mm / AWG 28 ... 12
Longueur de dénudage / Stripping length	5 ... 6 mm / 0.22 in	5 ... 6 mm / 0.22 in
Tension d'utilisation max. / Max. operating voltage	DC 24 V (+/-10%)	DC 24 V (+/-10%)
Courant max. par voie / Max. current per channel	1 A	1 A
Fusible par voie / Channel fuse protection	-	-
Sectionnement par voie / Channel disconnection	-	Oui / Yes
LED d'indic. d'état des voies / Status channel indicator	LED verte / Green LED	LED verte / Green LED
LED présence d'alimentation / Power supply indicator	LED jaune / Yellow LED	LED jaune / Yellow LED
Courant LED par voie / LED current	5mA	5mA
Distribution de polarité / Common potential distribution	+ & -	+ & -
Courant max. alim. API / Max. PLC supply power	2 A	2 A
Fusible alimentation / Power supply fuse	2 A	2 A
CEI 60664-1	50 V / 0,8 kV / 2	50 V / 0,8 kV / 2
Température d'utilisation / Operating temperature	-20°C ... +50°C	-20°C ... +50°C
Température de stockage / Storage temperature	-40°C ... +70°C	-40°C ... +70°C
Dimensions L x W x H (mm)	85 x 85 x 63	85 x 105 x 50
Accessoires / Accessories		
Fiche de contrôle / Test plug		Rouge D = 2 mm / Red D = 2 mm 210 -136
Fiche de contrôle / Test plug		Jaune D = 2,3 mm / Yellow D = 2.3 mm 210 -137

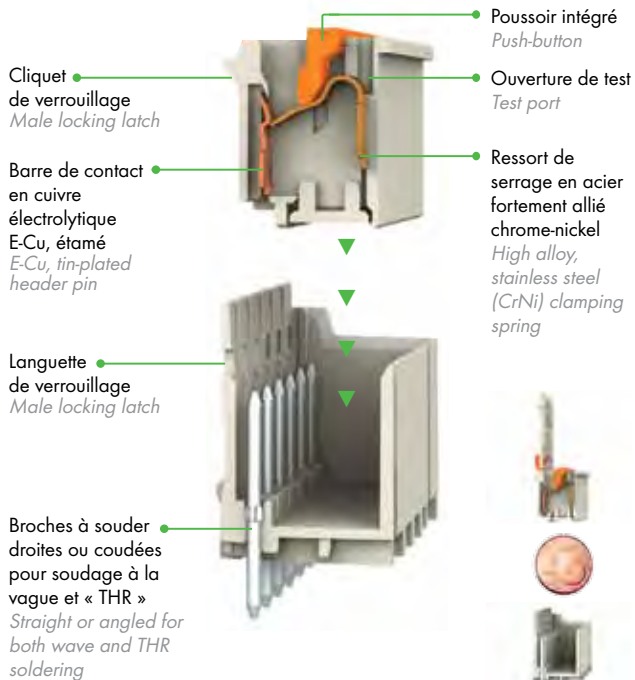

Protection par brevet N°: EP1850418A2 / Protected by patent No. EP1850418A2

UN CONCENTRÉ D'INNOVATIONS... PACKED WITH INNOVATION...

Système de connecteurs unique utilisant la force de contact d'un seul ressort pour 2 fonctions

- serrage du conducteur raccordé **et** contact du connecteur mâle
- résistances de passage minimisées

Sécurité de contact absolue, même dans des températures très élevées par

- technique innovante de serrage par ressort
- nouveau matériau d'isolation

The only pluggable connection system that makes double use of the contact force

- for clamping the conductor **and** connecting the header pin
- minimized contact resistance

Absolute contact reliability, even at high temperature by

- innovative Spring Pressure Technology
- new insulation material

EN TEMPS NORMAL, AUCUN
CONNECTEUR EN SÉRIE NE PEUT
RÉSISTER AUX VIBRATIONS
JUSQU'À 20 g.
MAIS LUI PEUT.

VIBRATION -PROOF UP TO 20 g.
NO PLUGGABLE CONNECTOR
CAN BE SO SAFE.
YES IT CAN.

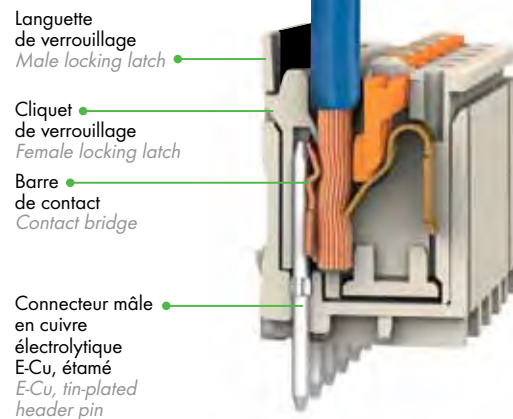

Interfaces avec borniers débrochables **picoMAX**[®]

Interfaces with pluggable **picoMAX**[®] Terminal blocks

La maintenance et les interventions sont facilitées grâce à cette version inédite d'interfaces équipée de borniers débrochables **picoMAX**[®] qui permettent les changements en un clin d'oeil !

*Maintenance and operations are facilitated through this new interface version equipped with pluggable **picoMAX**[®] terminals allows the interface changes in a wink!*

VERROUILLÉ, **picoMAX**[®] EST UN BORNIER !

*Locked, **picoMAX**[®] is a terminal block*

Raccordement simple et intuitif : Les fils rigides, et souples avec embouts, peuvent s'insérer directement sans outil, tandis que les fils souples se raccordent en appuyant sur le levier orange à l'aide d'un outil de manipulation.

Pour retirer les fils, agir sur le levier orange.

Easy and intuitive wiring: Rigid wires and fine-stranded wires with ferrules can both be inserted directly; thus the fine-stranded wires are wired in using on the orange button thanks to an operating tool.

To release the wires, push on the orange button.

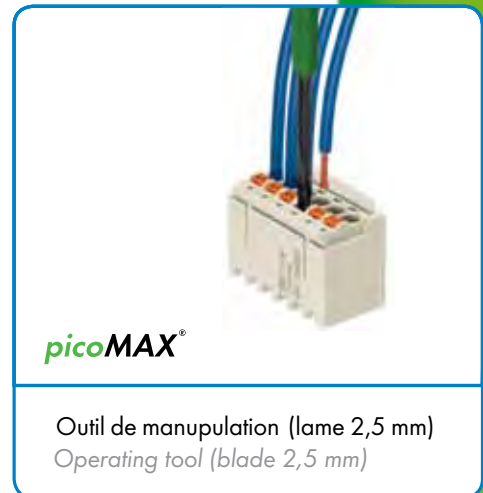

DÉVERROUILLÉ, LE BORNIER **picoMAX**[®] DEVIENT UN CONNECTEUR !

*Unlocked, the **picoMAX**[®] terminal becomes a connector!*



Débrochable facilement : Pour débrocher le bornier, insérer l'outil de déverrouillage (fourni avec l'interface), puis le déconnecter en tirant simultanément sur l'outil et les fils.

Pour connecter le bornier, le replacer et appuyer jusqu'au clic (sans outil).

Easily unpluggable: To remove the terminal, insert the unlocking tool (supplied with the interface) then simply release it by pulling both the tool and the wires.

To connect the terminal, just replace and push it until it clicks (without tool).

T16ES - Interfaces câblage direct 16 voies avec borniers débrochables (1 et 2 fils)

16-channel direct wiring interfaces with pluggable terminal blocks (1 & 2 wire)

T16ES

	<p>Interface 16 voies pour câblage 1 fil Avec et sans LED de signalisation par voie Bornier débrochable <i>1-wire, 16-channel interface</i> <i>With and without LED status per channel</i> <i>Pluggable terminal block</i></p>	<p>Interface 16 voies pour câblage 2 fils Bornier débrochable <i>2-wire, 16-channel interface</i> <i>Pluggable terminal block</i></p>
--	--	--

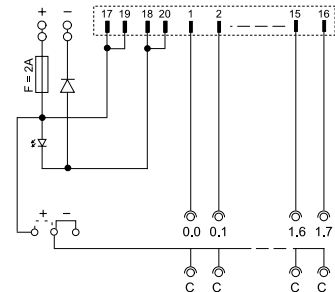
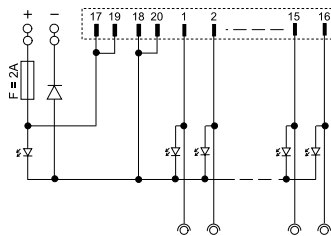
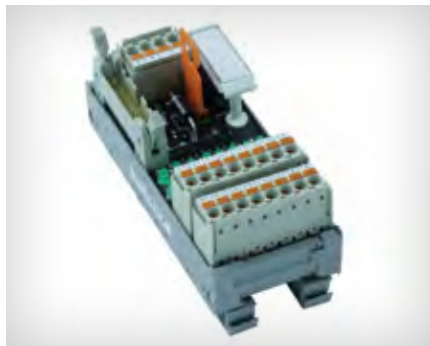
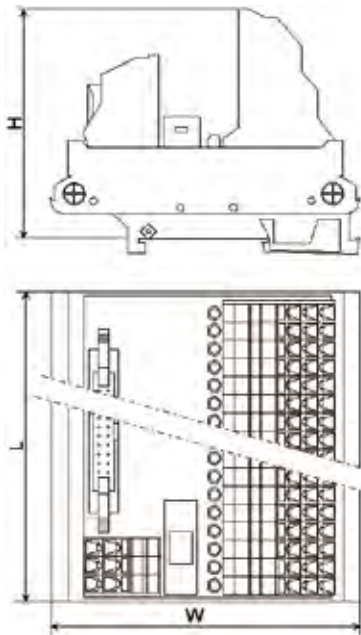

Description / Type	N° de produit / Part N°	N° de produit / Part N°
Interface 16 voies 1 fil / 1-wire, 16-channel interface	DC 24V / Avec LED / With LED 704 - 2704	
	DC 48V / Sans LED / Without LED 704 - 2714	
Interface 16 voies 2 fils / 2-wire, 16-channel interface		704 - 2724
Données Techniques / Technical Data		
Raccordement vers API / PLC connector	HE10 20 points / 20-pole flat connector DIN 41651	HE10 20 points / 20-pole flat connector DIN 41651
Raccordement / Terminal connection	Cage Clamp S : 0,2 mm ... 2,5 mm / AWG 24 ... 12	Cage Clamp S : 0,2 mm...2,5 mm / AWG 24... 12
Longueur de dénudage / Stripping length	9 ... 10 mm / 0.35 ... 0.39 in	9...10 mm / 0.35 ... 0.39 in
Tension d'utilisation / Operating voltage	DC 24 V (+/-10%) (704-2704)	DC 24 V (+/-10%)
	DC 48 V (+/-10%) (704-2714)	
Courant max. par voie / Max. current per channel	1 A	1 A
Fusible par voie / Channel fuse protection	-	-
Sectionnement par voie / Channel disconnection	-	-
LED d'indic. d'état des voies / Status channel indicator	LED verte / Green LED (704-2704)	-
LED présence d'alimentation / Power supply indicator	LED jaune / Yellow LED	LED jaune / Yellow LED
Courant LED par voie / LED current	5 mA	5 mA
Distribution de polarité / Common potential distribution	-	-
Courant max. alim. API / Max. PLC supply power	2A	2 A
Fusible alimentation / Power supply fuse	2A	2 A
CEI 60664-1	50 V / 0,8 kV / 2	50 V / 0,8 kV / 2
Température d'utilisation / Operating temperature	-25°C ... +40°C	-25°C ... +40°C
Température de stockage / Storage temperature	-40°C ... +70°C	-40°C ... +70°C
Dimensions L x W x H (mm)	45 x 105 x 55	62 x 105 x 55
Accessoires / Accessories	N° de produit / Part N°	N° de produit / Part N°

Interfaces pour câblage direct jusqu'à 250V

Direct wiring interfaces up to 250V

SIGNAUX D'ENTREES 5 À 250V AC/DC

5 to 250V AC/DC Input Signals

Bien que la majorité des applications utilisent des signaux TOR 24V DC, il existe néanmoins une multitude d'installations dont les signaux peuvent varier jusqu'à des tensions de 250VAC/DC. WAGO utilise donc sur certaines interfaces une connectique industrielle pouvant transmettre des signaux jusqu'à 250V.

Most of applications use 24VDC digital signals, however many installations require signals up to 250VAC/DC. WAGO also provides a solution to transmit this type of signal.



Signaux 5-250VAC/DC :

Une connectique WAGO permettant le raccordement des tensions supérieures à 24V DC.

5-250V AC/DC signals: WAGO's connectors can support DC voltages greater than 24V.

DEBROCHABILITE ET SECURITE

Pluggable and Safe

Connectique embrochable et détrompée pour une sécurité maximale.

Pluggable and coded connectors for secure connections.



RACCORDEMENT 2 FILS

2-wire Connection



Câblage 2 fils: L'optimisation du câblage grâce à notre système de répartition de potentiel. Raccordement de tous les capteurs et actionneurs 2 fils, sans bornier de répartition de potentiel externe.

2-wire connection: WAGO distribution terminal strips allow for improved wiring. 2-wire sensors and actuators can be connected without requiring any external distribution terminal blocks.

T16ESHT - Interfaces câblage direct 16 voies (tension jusqu'à 250V)

16-channel direct wiring interfaces (up to 250V)

Interface 16 voies pour câblage 2 fils
Pour des tensions jusqu'à 250V

2-wire, 16-channel interface
Up to 250V

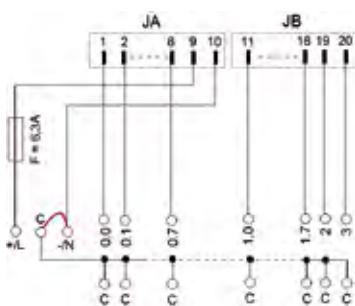
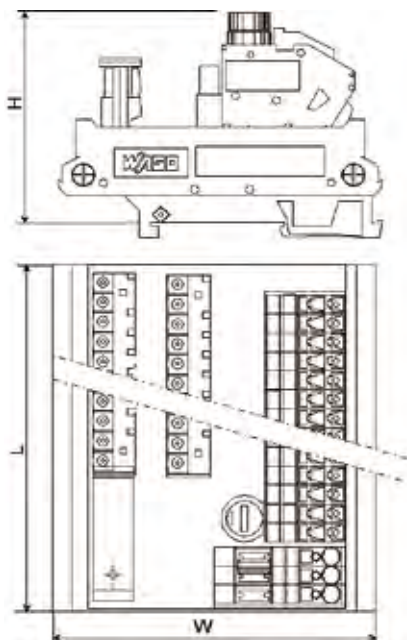

Description / Type	N° de produit / Part N°
Interface 16 voies 2 fils / 2-wire, 16-channel interface	704 - 3004
Données Techniques / Technical Data	
Raccordement vers API / PLC connector	Série 232/ 232 Series
Raccordement / Terminal connection	Cage Clamp 0,08 mm ... 2,5 mm / AWG 28 ... 12
Longueur de dénudage / Stripping length	5 ... 6 mm / 0.22 in
Tension d'utilisation / Operating voltage	250 V
Courant max. par voie / Max. current per channel	3 A
Fusible par voie / Channel fuse protection	-
Sectionnement par voie / Channel disconnection	-
LED d'indic. d'état des voies / Status channel indicator	-
LED présence d'alimentation / Power supply indicator	-
Courant LED par voie / LED current	-
Distribution de polarité / Common potential distribution	+(L) ou -(N) / +(L) or -(N)
Courant max. alim. API / Max. PLC supply power	8 A
Fusible alimentation / Power supply fuse	6,3 A
CEI 60664-1	250 V / 2 kV / 2
Température d'utilisation / Operating temperature	-20°C ... +50°C
Température de stockage / Storage temperature	-40°C ... +70°C
Dimensions L x W x H (mm)	111 x 85 x 56
Accessoires / Accessories	N° de produit / Part N°

Interfaces d'entrées optocouplées

Optocoupler input interfaces

SIGNAUX D'ENTREES 24-48V AC/DC

24-48V AC/DC Input Signals

Que l'intérêt soit l'obtention d'une isolation galvanique ou simplement l'adaptation d'un signal TOR, grâce aux interfaces optocouplées WAGO, l'installation se fait en toute simplicité.

Obtaining a galvanic insulation or simply adapting a digital signal, with WAGO optocoupler interfaces, installation becomes easier.



Signaux 24-48V AC/DC :
Isolation et conversion des signaux 24-48V AC/DC vers des signaux 24V DC.

*24-48V AC/DC signals:
Insulation and conversion of signals from 24-48V AC/DC to 24V DC.*

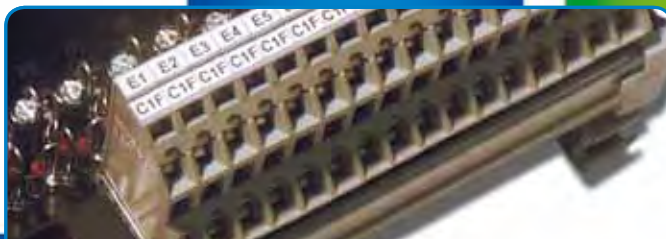

Câblage 2 fils : L'optimisation du câblage, grâce à notre système de répartition de potentiel. Raccordement de tous les capteurs et actionneurs 2 fils, sans besoin de bornier de répartition de potentiel externe.

2-wire connection: WAGO distribution terminal strips allow for improved wiring. 2-wire sensors and actuators can be connected without requiring any external distribution terminal blocks.

DEBROCHABILITE DES OPTOCOUPLEURS

Pluggable Optocouplers

Outre la signalisation des voies activées, il est très important de pouvoir extraire aisément les différents optocoupleurs, par exemple lors d'interventions de maintenance.

Besides a clear indication of active channels, easy optocoupler removal is also very important, especially during maintenance work.



Visualisation des voies: Une LED verte permet une visualisation des voies.

Channel indicators: Green LEDs indicate activate channels.



Remplacement des optocoupleurs: Manipulation extrêmement simple des optocoupleurs.

Optocouplers replacement: Optocouplers can be removed very easily.

T16EO - Interfaces 16 voies d'entrées optocouplées

16-channel optocoupler digital input interfaces

	Interface 16 voies optodécouplées Pour des tensions 24-48V AC/DC <i>2-wire, 16-channel optocoupler interface</i> <i>For input voltage 24-48V AC/DC</i>	Interface 16 voies optodécoupl. avec forçage Pour des tensions 24-48V AC/DC <i>2-wire, 16-channel optocoupler interface</i> <i>Manual operation</i> <i>For input voltage 24-48V AC/DC</i>
--	---	---

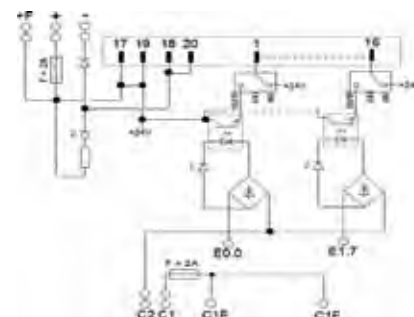
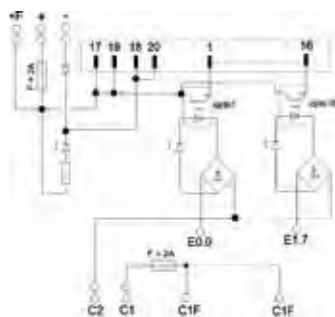
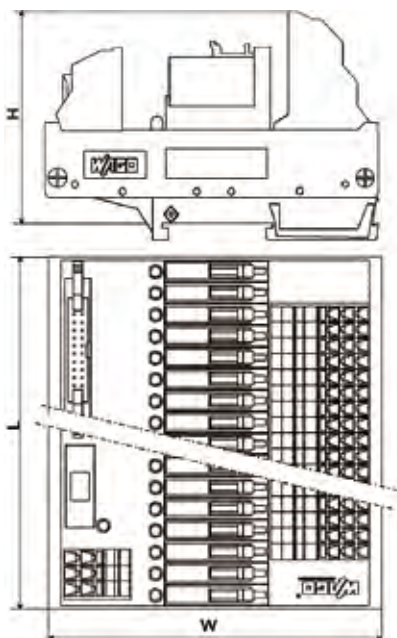

Description / Type	N° de produit / Part N°	N° de produit / Part N°
Interface 16 voies opto / 16-channel opto interface		...avec forçage / ...with manual operation
Version 24 V AC / DC	704 - 4004	704 - 4014
Version 48 V AC / DC	704 - 4024	704 - 4034
Données Techniques / Technical Data		
Raccordement vers API / PLC connector	HE10 20 points / 20-pole flat connector DIN 41651	HE10 20 points / 20-pole flat connector DIN 41651
Raccordement / Terminal connection	Cage Clamp 0,08 mm ... 2,5 mm / AWG 28 ... 12	Cage Clamp 0,08 mm ... 2,5 mm / AWG 28 ... 12
Longueur de dénudage / Stripping length	5 ... 6 mm / 0,22 in	5 ... 6 mm / 0,22 in
Tension d'entrée / Input voltage	24 V AC/DC (704 - 4004) 48 V AC/DC (704 - 4024)	24 V AC/DC (704 - 4014) 48 V AC/DC (704 - 4034)
Courant d'entrée / Input current	14 mA (704 - 4004) 10 mA (704 - 4024)	14 mA (704 - 4014) 10 mA (704 - 4034)
Tension max. de commutation / Max. switching voltage	30 V DC	30 V DC
Courant max. par opto / Max. opto output current	100 mA	100 mA
Fusible de protection API / PLC protection fuse	2 A	2 A
Fusible de protection capteurs / Sensors protection fuse	2 A	2 A
Tension d'isolement entrées-sortie / Input-output insulation	2,5 kV	2,5 kV
Tension d'isolement voie-voie / Channel-channel insulation	0,8 kV	0,8 kV
Température d'utilisation / Operating temperature	-20°C ... +40°C	-20°C ... +40°C
Température de stockage / Storage temperature	-40°C ... +70°C	-40°C ... +70°C
Dimensions L x W x H (mm)	134 x 105 x 50	134 x 105 x 50
Accessoires / Accessories		
	N° de produit / Part N°	N° de produit / Part N°
Opto de rechange / Spares optocouplers (page 65)	(Versions 24 V) 705 - 116 (Versions 48 V) 707 - 2629	705 - 116 707 - 2629

Interfaces pour câblage direct

Direct wiring interfaces

VISUALISATION DES SIGNAUX

Signals Indicators

Toutes les interfaces Wago pour signaux TOR possèdent des LED de visualisation d'état, aussi bien pour l'alimentation que pour les différentes voies.

All Wago's interfaces integrate LED indicators for both power supply and channels.



Visualisation d'état des voies par LED verte.
Green LED for channel status indication.

Visualisation de présence d'alimentation par LED jaune.

Yellow LED for power supply status indication.



PROTECTION DE L'AUTOMATE

PLC Protection

Toutes les interfaces Wago possèdent un fusible de protection de l'alimentation des cartes automates.

All Wago's interfaces integrate a fuse protection for PLC power supply.

Protection de l'alimentation des cartes automates par fusible 5x20mm.

Fuse protection for PLC power supply (5x20mm fuse).



Pour les interfaces 2 et 3 fils, la distribution de l'alimentation vers les capteurs est également protégée.

Fuse protection for sensors connected to 2- and 3-wire interfaces.



T8ES - Interfaces câblage direct 8 voies (3 fils)

8-channel direct wiring interfaces (3 wires)

	Interface 8 voies pour câblage 3 fils LED de signalisation par voie <i>3-wire, 8-channel interface LED status per channel</i>	Interface 8 voies pour câblage 3 fils LED de signalisation par voie Sectionnement par voie <i>3-wire, 8-channel interface LED status per channel Channel disconnection</i>
--	---	--

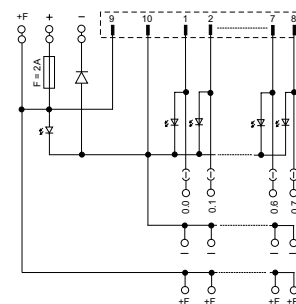
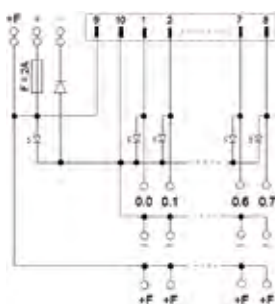
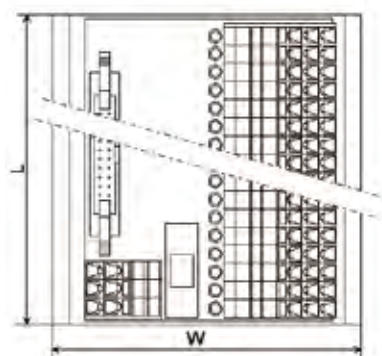
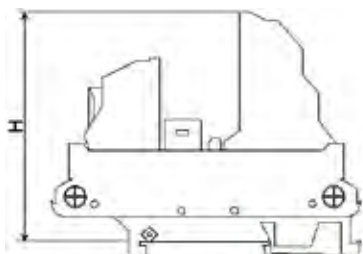

Description / Type	N° de produit / Part N°	N° de produit / Part N°
Interface 8 voies 3 fils / 3-wire, 8-channel interface	704 - 2003	Sectionnement des voies / Channel disconnection 704 - 2063
Données Techniques / Technical Data		
Raccordement vers API / PLC connector	HE10 10 points / 10-pole flat connector DIN 41651	HE10 10 points / 10-pole flat connector DIN 41651
Raccordement / Terminal connection	Cage Clamp 0,08 mm ... 2,5 mm / AWG 28 ... 12	Cage Clamp 0,08 mm ... 2,5 mm / AWG 28 ... 12
Longueur de dénudage / Stripping length	5 ... 6 mm / 0.22in	5 ... 6 mm / 0.22in
Tension d'utilisation / Operating voltage	DC 24V (+/-10%)	DC 24V (+/-10%)
Courant max. par voie / Max. current per channel	1 A	1 A
Fusible par voie / Channel fuse protection	-	-
Sectionnement par voie / Channel disconnection	-	Oui / Yes
LED d'indic. d'état des voies / Status channel indicator	LED verte / Green LED	LED verte / Green LED
LED présence d'alimentation / Power supply indicator	LED jaune / Yellow LED	LED jaune / Yellow LED
Courant LED par voie / LED current	5 mA	5 mA
Distribution de polarité / Common potential distribution	+ & -	+ & -
Courant max. alim. API / Max. PLC supply power	2 A	2 A
Fusible alimentation / Power supply fuse	2 A	2 A
CEI 60664-1	50 V / 0,8 kV / 2	50 V / 0,8 kV / 2
Température d'utilisation / Operating temperature	-20°C ... +50°C	-20°C ... +50°C
Température de stockage / Storage temperature	-40°C ... +70°C	-40°C ... +70°C
Dimensions L x W x H (mm)	56 x 85 x 63	56 x 105 x 63
Accessoires / Accessories		
	N° de produit / Part N°	N° de produit / Part N°

Interfaces pour câblage direct jusqu'à 250V

Direct wiring interfaces up to 250V

SIGNAUX D'ENTREES 5 À 250V AC/DC

5 to 250V AC/DC Input Signals

Bien que la majorité des applications utilisent des signaux TOR 24V DC, il existe néanmoins une multitude d'installations dont les signaux peuvent varier jusqu'à des tensions de 250VAC/DC. WAGO utilise donc sur certaines interfaces une connectique industrielle pouvant transmettre des signaux jusqu'à 250V.

Most of applications use 24VDC digital signals, however many installations require signals up to 250VAC/DC. WAGO also provides a solution to transmit this type of signal.



Signaux 5-250VAC/DC :

Une connectique WAGO permettant le raccordement des tensions supérieures à 24V DC.

5-250V AC/DC signals: WAGO's connectors can support DC voltages greater than 24V.

DEBROCHABILITE ET SECURITE

Pluggable and Safe

Connectique embrochable et détrompée pour une sécurité maximale.

Pluggable and coded connectors for secure connections.



RACCORDEMENT 2 FILS

2-wire Connection



Câblage 2 fils: L'optimisation du câblage grâce à notre système de répartition de potentiel. Raccordement de tous les capteurs et actionneurs 2 fils, sans bornier de répartition de potentiel externe.

2-wire connection: WAGO distribution terminal strips allow for improved wiring. 2-wire sensors and actuators can be connected without requiring any external distribution terminal blocks.

T8ESHT - Interfaces câblage direct 8 voies (tension jusqu'à 250V)

8-channel direct wiring interfaces (up to 250V)

Interface 8 voies pour câblage 2 fils
Pour des tensions jusqu'à 250V

2-wire, 8-channel interface
Up to 250V

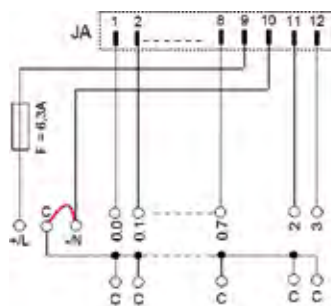
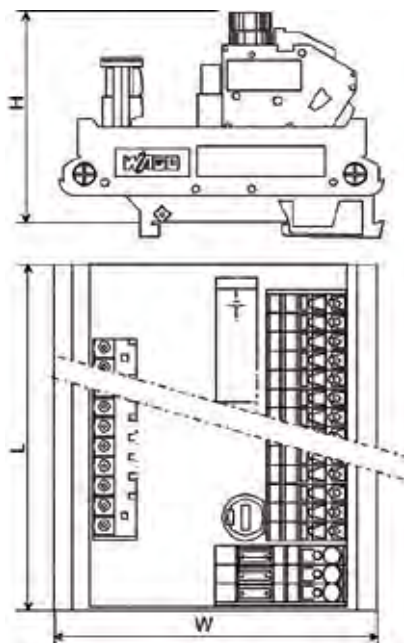

Description / Type	N° de produit / Part N°
Interface 8 voies 2 fils / 2-wire, 8-channel interface	704 - 3003
Données Techniques / Technical Data	
Raccordement vers API / PLC connector	Série 232 / 232 Series
Raccordement / Terminal connection	Cage Clamp 0,08 mm ... 2,5 mm / AWG 28 ... 12
Longueur de dénudage / Stripping length	5 ... 6 mm / 0.22 in
Tension d'utilisation / Operating voltage	250 V
Courant max. par voie / Max. current per channel	3 A
Fusible par voie / Channel fuse protection	-
Sectionnement par voie / Channel disconnection	-
LED d'indic. d'état des voies / Status channel indicator	-
LED présence d'alimentation / Power supply indicator	-
Courant LED par voie / LED current	-
Distribution de polarité / Common potential distribution	+(L) ou -(N) / +(L) or -(N)
Courant max. alim. API / Max. PLC supply power	8 A
Fusible alimentation / Power supply fuse	6,3 A
CEI 60664-1	250 V / 2 kV / 2
Température d'utilisation / Operating temperature	-20°C ... +50°C
Température de stockage / Storage temperature	-40°C ... +70°C
Dimensions L x W x H (mm)	71 x 85 x 56
Accessoires / Accessories	N° de produit / Part N°

Interfaces à relais

Relay interfaces

FONCTIONNALITES

Features

Wago vous propose l'une des gammes les plus complètes du marché : de la version compacte avec relais au pas de 5mm, pour un gain de place maximum, jusqu'à des versions sectionnables avec protection fusible.

Wago offers one of the most complete product ranges in the market, from compact version with 5mm relays for maximum space saving, to interfaces with disconnection possibility and fuse protection per contact.



Fusible de protection des contacts.
Contacts fuse protection.



Sectionnement des contacts pour une isolation des signaux.
Disconnect contacts for signal insulation.

Versions compactes pour un gain de place maximum.

Compact version for space saving.



Utilisation de relais électromécaniques ou statiques selon l'application.

Electromechanical relays or SSR can be used, depending on the application.



Forçage ou interruption de la commande des relais par interrupteur 3 positions, très utile lors de tests et diagnostics.

Forcing and interrupting relays control, by the 3 level switch, useful for testing and diagnostic.

Capacité des relais 1RT ref. 788 - 195 (seulement pour interfaces ref. 704 - 5213 et 704 - 5214) /ICO relay capability ref. 788 - 195 (only for interfaces ref. 704 - 5213 and 704 - 5214)

Type de charge / Type of load	Capacité / Capability	Durée de vie / Electrical life
Lampe incandescente / Incandescent lamp	2200 W	20 x 10 ³ man. /operations
Lampe halogène / Halogen lamp AC 230 V	1400 W	50 x 10 ³ man. /operations
Transformateur halogène / Halogen trafo	120 VA	20 x 10 ³ man. /operations
Tube fluo. non compensé / Fluorescent lamp not comp., Conv. ballast, cos φ 0.4 - 0.6	20 x 58 W	25 x 10 ³ man. /operations
Lampe fluo. compensée, ballast conventionnel, capa. parallèle / Fluorescent lamp comp., Conv. ballast, C. parallel	9 x 58 W	25 x 10 ³ man. /operations
Lampe fluo. compensée, ballast conventionnel, circuit double / Fluorescent lamp comp., Conv. ballast, Duo-circuit	600 W	20 x 10 ³ man. /operations
Lampe fluo. avec ballast électronique / Fluorescent lamp with electronic ballast	12 x 58 W	25 x 10 ³ man. /operations
Ampoule économique / Energy saving lamp 15 W	25 pcs	20 x 10 ³ man. /operations
Ampoule économique / Energy saving lamp 13 W	30 pcs	20 x 10 ³ man. /operations
Ampoule économique / Energy saving lamp 9 W	38 pcs	20 x 10 ³ man. /operations
Ampoule à iode / Gas discharge lamp	1000 W	20 x 10 ³ man. /operations
Ampoule Dulux non-compensée / Dulux-Lamp not compensated	800 W	20 x 10 ³ man. /operations
Ampoule Dulux compensée / Dulux-Lamp compensated	500 W	20 x 10 ³ man. /operations
Charge capacitive maxi. sous AC 230 V / Max. capacitance at AC 230 V	60 µF	min. 5 x 10 ³ man. /operations

T16S - Interfaces relais 16 voies

16-channel relay interfaces

	Interface 16 relais 1RT LED de signalisation par voie <i>16-relay 1CO interface</i> <i>LED status per channel</i>	Interface 16 relais 1RT LED de signalisation par voie Forçage des contacts <i>16-relay 1CO interface</i> <i>LED status per channel</i> <i>Manual operation of the contacts</i>
--	--	--

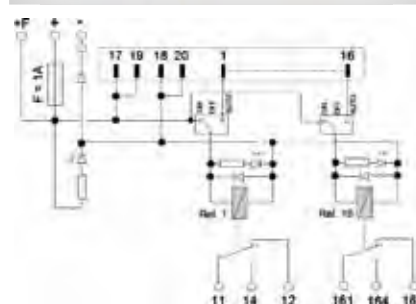
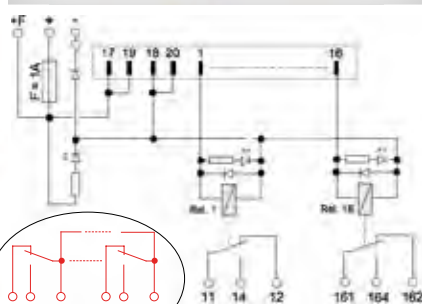
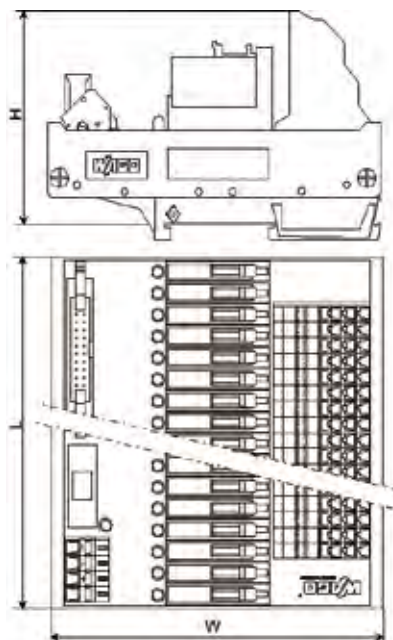

Version commun/4
Common 4 version

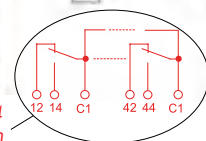

Description / Type	N° de produit / Part N°	N° de produit / Part N°
Interface 16 relais 1RT / 16-relay 1CO interface	Version compacte / Compact version 704 - 5024	Forçage des contacts / Manual operation 704 - 5044
Interface 16 relais 1RT / 16-relay 1CO interface	Sans relais / Without relays 704 - 5084	Sans relais / Without relays 704 - 5104
Interface 16 relais 1RT com/4 / 16-relay 1CO com/4	Version commun/4 / Common 4 vers. 704 - 5324	Version compacte / Compact version
Données Techniques / Technical Data		
Raccordement vers API / PLC connector	HE10 20 points / 20-pole flat connector DIN 41651	HE10 20 points / 20-pole flat connector DIN 41651
Raccordement / Terminal connection	Cage Clamp 0,08 mm ... 2,5 mm / AWG 28 ... 12	Cage Clamp 0,08 mm ... 2,5 mm / AWG 28 ... 12
Longueur de dénudage / Stripping length	5 ... 6 mm / 0.22 in	5 ... 6 mm / 0.22 in
Tension d'utilisation / Operating voltage	DC 24 V (+/- 10%)	DC 24 V (+/- 10%)
Courant bobine par voie / Coil current	12 mA	12 mA
Fusible alimentation / Power supply fuse	1 A	1 A
LED d'indication d'état des voies / Channel indicator	LED verte / Green LED	LED verte / Green LED
LED présence d'alimentation / Power supply indicator	LED jaune / Yellow LED	LED jaune / Yellow LED
Configuration des contacts / Type of contacts	1RT / 1CO	1RT / 1CO
Matériau du contact / Contact material	AgNi 90/10	AgNi 90/10
Courant de commutation (max.) / Switching current (max.)	5 A (12 A commun par 4 voies / 12 A common per 4 ch.)	5 A
Tension max. de commutation / Max. switching voltage	AC 250 V / DC 48 V	AC 250 V / DC 48 V
Puissance max de comm. / Max switching power (resistive)	1250 VA / 50 W	1250 VA / 50 W
Fusible sur les contacts / Contacts fuse	-	-
Durée de vie mécanique / Mechanical life	10 x 10 ⁶ man. (switching operations)	10 x 10 ⁶ man. (switching operations)
Tension d'isolement bobine-contact / Coil-contact insula.	4 kV	4 kV
Tension d'isolement voie-voie / Channel-channel insulation	1 kV	1 kV
Température d'utilisation / Operating temperature	-25°C ... +40°C	-25°C ... +40°C
Température de stockage / Storage temperature	-40°C ... +70°C	-40°C ... +70°C
Dimensions L x W x H (mm)	111 x 105 x 65	121 x 105 x 65
Accessoires / Accessories	N° de produit / Part N°	N° de produit / Part N°
Relais de rechange / Spare relays (page 63)	705 - 117	705 - 117
Relais statique DC 2 A / SSR DC 2 A (page 65)	705 - 116	705 - 116
Relais statique AC 2 A / SSR AC 2 A (page 65)	705 - 115	705 - 115

T16S - Interfaces relais 16 voies

16-channel relay interfaces

	Interface 16 relais 1RT LED de signalisation par voie <i>16-relay 1CO interface</i> <i>LED status per channel</i>	Interface 16 relais 1RT LED de signalisation par voie Fusible de protection par voie <i>16-relay 1CO interface</i> <i>LED status per channel</i> <i>Protection fuse per channel</i>
--	--	---

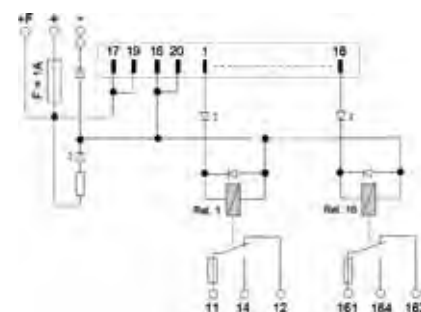
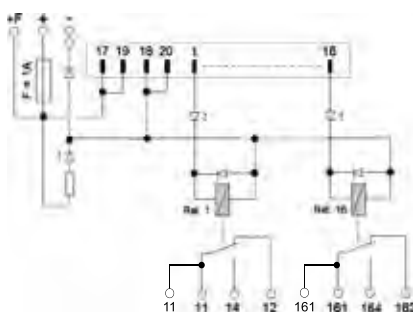
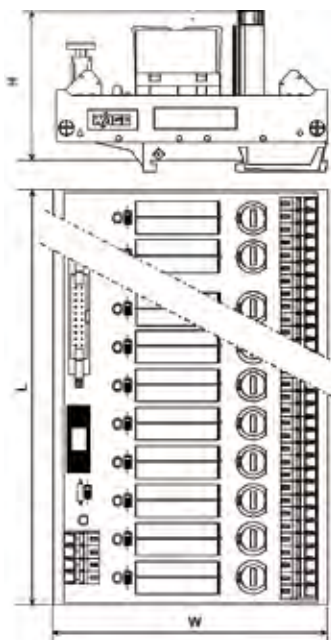

Description / Type	N° de produit / Part N°	N° de produit / Part N°
Interface 16 relais 1RT / 16-relay 1CO interfaces	704 - 5004	Fusible par voie / Fuse per channel 704 - 5034
Interface 16 relais 1RT / 16-relay 1CO interface	Commutation charges DC 704 - 5204	
Interface 16 relais 1RT / 16-relay 1CO interface	Sans relais / Without relay 704 - 5014	Sans relais / Without relay 704 - 5114
Données Techniques / Technical Data		
Raccordement vers API / PLC connector	HE10 20 points / 20-pole flat connector DIN 41651	HE10 20 points / 20-pole flat connector DIN 41651
Raccordement / Terminal connection	Cage Clamp 0,08 mm ... 2,5 mm / AWG 28 ... 12	Cage Clamp 0,08 mm ... 2,5 mm / AWG 28 ... 12
Longueur de dénudage / Stripping length	5 ... 6 mm / 0.22 in	5 ... 6 mm / 0.22 in
Tension d'utilisation / Operating voltage	DC 24 V (+/- 10%)	DC 24 V (+/- 10%)
Courant bobine par voie / Coil current	15 mA	15 mA
Fusible alimentation / Power supply fuse	1 A	1 A
LED d'indication d'état des voies / Channel indicator	LED verte / Green LED	LED verte / Green LED
LED présence d'alimentation / Power supply indicator	LED jaune / Yellow LED	LED jaune / Yellow LED
Configuration des contacts / Type of contacts	1RT / 1CO	1RT / 1CO
Matériau du contact / Contact material	AgNi 90/10	AgNi 90/10
Courant de commutation (appel) / Switching current (peak)	5 A (2s 16 A)	5 A (2s 16 A)
Tension max. de commutation / Max. switching voltage	AC 250 V / DC 48 V (DC 150 V pour 704-5204)	AC 250 V / DC 48 V
Puissance max. de comm. / Max. switching power (resistive)	1250 VA / 50 W	1250 VA / 50 W
Fusible sur les contacts / Contacts fuse	-	5 A
Durée de vie mécanique / Mechanical life	30 x 10 ⁶ man. (switching operations)	30 x 10 ⁶ man. (switching operations)
Tension d'isolement bobine-contact / Coil-contact insulation	2,5 kV	4 kV
Tension d'isolement voie-voie / Channel-channel insula.	1 kV	1 kV
Température d'utilisation / Operating temperature	-25°C ... +50°C	-25°C ... +50°C
Température de stockage / Storage temperature	-40°C ... +70°C	-40°C ... +70°C
Dimensions L x W x H (mm)	180 x 105 x 50	247 x 105 x 55
Accessoires / Accessories	N° de produit / Part N°	N° de produit / Part N°
Relais de rechange / Spare relays (page 62)	707 - 2154 (pour 704-5204) 707 - 2148	707 - 2148
Relais statique DC 5 A / SSR DC 5 A (page 64)	705 - 113	705 - 113
Relais statique AC 3 A / SSR AC 3 A (page 64)	705 - 114	705 - 114
Cavalier de pontage	231 - 902	

T16S - Interfaces relais 16 voies

16-channel relay interfaces

	Interface 16 relais 1T LED de signalisation par voie Fusible et sectionnement par voie <i>16-relay 1NO interface</i> <i>LED status per channel</i> <i>Disconnect + fuse per channel</i>	Interface 16 relais 1T LED de signalisation par voie Fusible et double sectionnement par voie <i>16-relay 1NO interface</i> <i>LED status per channel</i> <i>Double disconnect + fuse per channel</i>
--	---	---

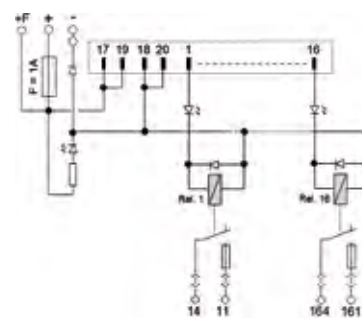
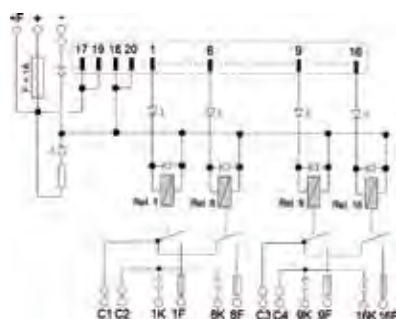
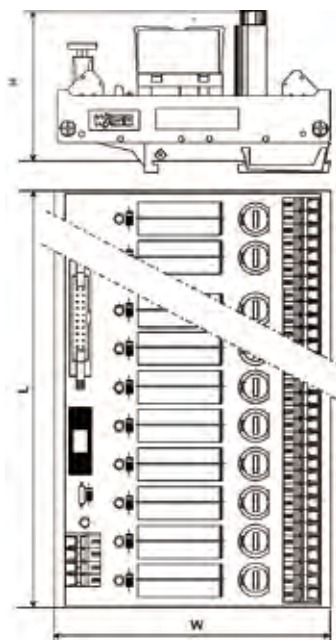

Description / Type	N° de produit / Part N°	N° de produit / Part N°
Interface 16 relais 1T / 16-relay 1NO interface	Commun par octet / Byte common 704 - 5054	Double sectionnement / Dble disconnect 704 - 5074
Interface 16 relais 1T / 16-relay 1NO interface	Sans relais / Without relay 704 - 5094	Sans relais / Without relay 704 - 5124

Données Techniques / Technical Data		
Raccordement vers API / PLC connector	HE10 20 points / 20-pole flat connector DIN 41651	HE10 20 points / 20-pole flat connector DIN 41651
Raccordement / Terminal connection	Cage Clamp 0,08mm ... 2,5mm / AWG 28 ... 12	Cage Clamp 0,08mm ... 2,5mm / AWG 28 ... 12
Longueur de dénudage / Stripping length	5 ... 6mm / 0.22 in	5 ... 6mm / 0.22 in
Tension d'utilisation / Operating voltage	DC 24V (+/- 10%)	DC 24V (+/- 10%)
Courant bobine par voie / Coil current	15mA	15mA
Fusible alimentation / Power supply fuse	1A	1A
LED d'indication d'état des voies / Channel indicator	LED verte / Green LED	LED verte / Green LED
LED présence d'alimentation / Power supply indicator	LED jaune / Yellow LED	LED jaune / Yellow LED
Configuration des contacts / Type of contacts	1T (Communs par octets) / 1NO (Byte common)	1T / 1NO
Matériau du contact / Contact material	AgNi 90/10	AgNi 90/10
Courant de commutation / Switching current	2A	5A
Tension max. de commutation / Max. switching voltage	AC 250V / DC 48V	AC 250V / DC 48V
Puissance max. de comm. / Max. switching power (resistive)	500VA / 50W	1250VA / 50W
Fusible sur les contacts / Contacts fuse	2A	5A
Durée de vie mécanique / Mechanical life	30 x 10 ⁶ man. (switching operations)	30 x 10 ⁶ man. (switching operations)
Tension d'isolement bobine-contact / Coil-contact insula.	4kV	4kV
Tension d'isolement voie-voie / Channel-channel insulation	1kV	1kV
Température d'utilisation / Operating temperature	-25°C ... +50°C	-25°C ... +50°C
Température de stockage / Storage temperature	-40°C ... +70°C	-40°C ... +70°C
Dimensions L x W x H (mm)	240 x 105 x 55	240 x 105 x 55
Accessoires / Accessories	N° de produit / Part N°	N° de produit / Part N°
Relais de rechange / Spare relays (page 62)	707 - 2148	707-2148
Relais statique DC 5 A / SSR DC 5 A (page 64)	705 - 113	705 - 113
Relais statique AC 3 A / SSR AC 3 A (page 64)	705 - 114	705 - 114

T16S - Interfaces relais 16 voies

16-channel relay interfaces

	Interface 16 relais 1T LED de signalisation par voie Fusible de protection par voie <i>16-relay 1NO interface</i> <i>LED status per channel</i> <i>Channel fuse protection</i>	Interface 16 relais 2RT LED de signalisation par voie <i>16-relay 2CO interface</i> <i>LED status per channel</i>
--	--	--

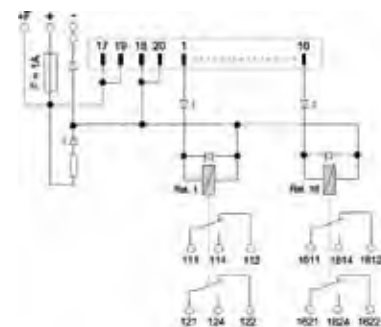
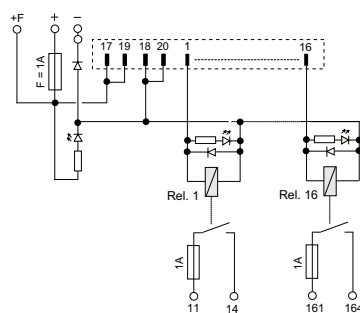
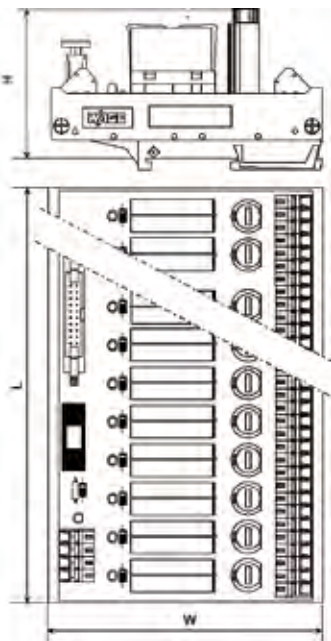

Description / Type	N° de produit / Part N°	N° de produit / Part N°
Interface 16 relais 1T / 16-relay 1NO interface	Fusible par voie / Fuse per channel 704 - 5234	
Interface 16 relais 2RT / 16-relay 2CO interface		704 - 5064
		Sans relais / Without relay 704 - 5134
Données Techniques / Technical Data		
Raccordement vers API / PLC connector	HE10 20 points / 20-pole flat connector DIN 41651	HE10 20 points / 20-pole flat connector DIN 41651
Raccordement / Terminal connection	Cage Clamp 0,08 mm ... 2,5 mm / AWG 28 ... 12	Cage Clamp 0,08 mm ... 2,5 mm / AWG 28 ... 12
Longueur de dénudage / Stripping length	5 ... 6 mm / 0.22 in	5 ... 6 mm / 0.22 in
Remontée état de forçage / Manual operation status	-	-
Tension d'utilisation / Operating voltage	DC 24 V (+/- 10%)	DC 24 V (+/- 10%)
Courant bobine par voie / Coil current	12 mA	15 mA
Fusible alimentation / Power supply fuse	1 A	1 A
LED d'indication d'état des voies / Channel indicator	LED verte / Green LED	LED verte / Green LED
LED présence d'alimentation / Power supply indicator	LED jaune / Yellow LED	LED jaune / Yellow LED
Configuration des contacts / Type of contacts	1T / 1NO	2RT / 2 CO
Matériau du contact / Contact material	AgNi 90/10	AgNi 90/10
Courant de commutation (appel) / Switching current (peak)	2,5 A max (selon fusible / depending to fuse)	5 A (2s 8 A)
Tension max. de commutation / Max. switching voltage	AC 230 V / DC 48 V	AC 250 V / DC 48 V
Puissance max. de comm. / Max. switching power (resistive)	1250 VA / 50 W	1000 VA / 50 W
Fusible sur les contacts / Contacts fuse	1 A	-
Durée de vie mécanique / Mechanical life	10 x 10 ⁶ man. (switching operations)	30 x 10 ⁶ man. (switching operations)
Tension d'isolement bobine-contact / Coilcontact insula.	4 kV	4 kV
Tension d'isolement voie-voie / Channel-channel insula.	1 kV	1 kV
Température d'utilisation / Operating temperature	-25°C ... +40°C	-25°C ... +40°C
Température de stockage / Storage temperature	-40°C ... +70°C	-40°C ... +70°C
Dimensions L x W x H (mm)	115 x 125 x 60	247 x 105 x 50
Accessoires / Accessories	N° de produit / Part N°	
Relais de rechange / Spare relays (page 62 & 63)	705 - 117	707 - 2154

T16S - Interfaces relais 16 voies

16-channel relay interfaces

	Interface 16 relais 1RT Forçage des contacts Remontée d'état du forçage <i>16-relay 1CO interface</i> <i>Manual operation of the contacts</i> <i>Manual status indicator</i>	Interface 16 relais 1RT Forçage des contacts Sécurité positive <i>16-relay 1CO interface</i> <i>Manual operation of the contacts</i> <i>Positive safety</i>
--	--	---

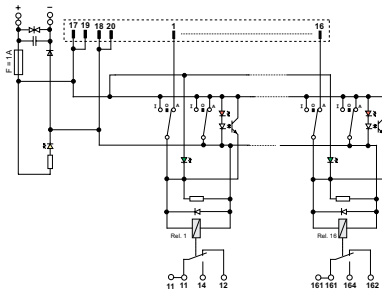
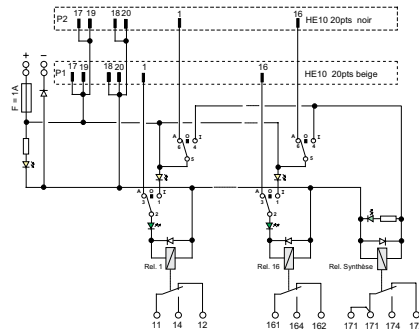
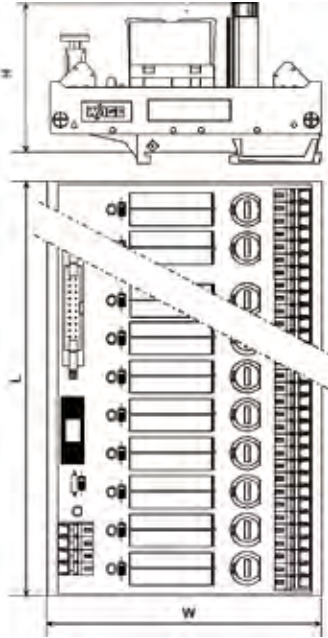

Description / Type	N° de produit / Part N°	N° de produit / Part N°
Interface 16 relais 1RT / 16-relay 1CO interface		
Forçage des contacts / Manual operation	Remontée des infos. / Manual status indic. 704 - 5214	Sécurité positive / Positive safety 704 - 5154
Données Techniques / Technical Data		
Raccordement vers API / PLC connector	HE10 20 points / 20-pole flat connector DIN 41651	HE10 20 points / 20-pole flat connector DIN 41651
Raccordement / Terminal connection	Cage Clamp 0,08 mm ... 2,5 mm / AWG 28 ... 12	Cage Clamp 0,08 mm ... 2,5 mm / AWG 28 ... 12
Longueur de dénudage / Stripping length	5 ... 6 mm / 0.22 in	5 ... 6 mm / 0.22 in
Remontée état de forçage / Manual operation status	HE10 20 points / 20-pole flat connector DIN 41651	-
Tension d'utilisation / Operating voltage	DC 24 V (+/- 10%)	DC 24 V (+/- 10%)
Courant bobine par voie / Coil current	15 mA	12 mA
Fusible alimentation / Power supply fuse	1 A	1 A
LED d'indication d'état des voies / Channel indicator	LED verte / Green LED	LED verte / Green (Auto NC); LED rouge / red (On NC) / Off (NO)
LED présence d'alimentation / Power supply indicator	LED jaune / Yellow LED	LED jaune / Yellow LED
Configuration des contacts / Type of contacts	1RT / 1 CO	1RT / 1 CO
Matériau du contact / Contact material	Ag Alloy	AgNi 90/10
Courant de commutation / Switching current	12 A	5 A
Tension max. de commutation / Max. switching voltage	AC 250 V / DC 48 V	AC 230 V / DC 48 V
Puissance max. de comm. / Max. switching power (resistive)	300 VA / 50 W	1250 VA / 50 W
Fusible sur les contacts / Contacts fuse	-	-
Durée de vie mécanique / Mechanical life	10 x 10 ⁶ man. (switching operations)	10 x 10 ⁶ man. (switching operations)
Tension d'isolement bobine-contact / Coil-contact insula.	2,5 kV	4 kV
Tension d'isolement voie-voie / Channel-channel insula.	1 kV	1 kV
Température d'utilisation / Operating temperature	-25 °C ... +50 °C	-25 °C ... +40 °C
Température de stockage / Storage temperature	-40 °C ... +70 °C	-40 °C ... +70 °C
Dimensions L x W x H (mm)	278 x 105 x 55	180 x 105 x 55
Accessoires / Accessories	N° de produit / Part N°	N° de produit / Part N°
Relais de rechange / Spare relays (page 62 & 63)	788 - 195	705 - 117
	(Cf. capacités du relais selon le type de charge page 40)	
	(Cf. relay capability depending to the load type page 40)	

Interfaces avec borniers débrochables **picoMAX**[®]

Interfaces with pluggable **picoMAX**[®] Terminal blocks

La maintenance et les interventions sont facilitées grâce à cette version inédite d'interfaces équipée de borniers débrochables **picoMAX**[®] qui permettent les changements en un clin d'oeil !

*Maintenance and operations are facilitated through this new interface version equipped with pluggable **picoMAX**[®] terminals allows the interface changes in a wink!*

VERROUILLÉ, **picoMAX**[®] EST UN BORNIER !

*Locked, **picoMAX**[®] is a terminal block*

Raccordement simple et intuitif : Les fils rigides, et souples avec embouts, peuvent s'insérer directement sans outil, tandis que les fils souples se raccordent en appuyant sur le levier orange à l'aide d'un outil de manipulation.

Pour retirer les fils, agir sur le levier orange.

Easy and intuitive wiring: Rigid wires and stranded wires with ferrules can both be inserted directly; thus the stranded wires are wired in using on the orange button thanks to an operating tool.

To release the wires, push on the orange button.

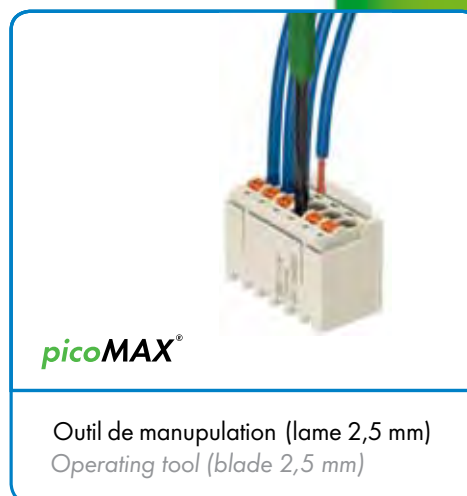

picoMAX[®]

Outil de manipulation (lame 2,5 mm)
Operating tool (blade 2,5 mm)

DÉVERROUILLÉ, LE BORNIER **picoMAX**[®] DEVIENT UN CONNECTEUR !

*Unlocked, the **picoMAX**[®] terminal becomes a connector!*

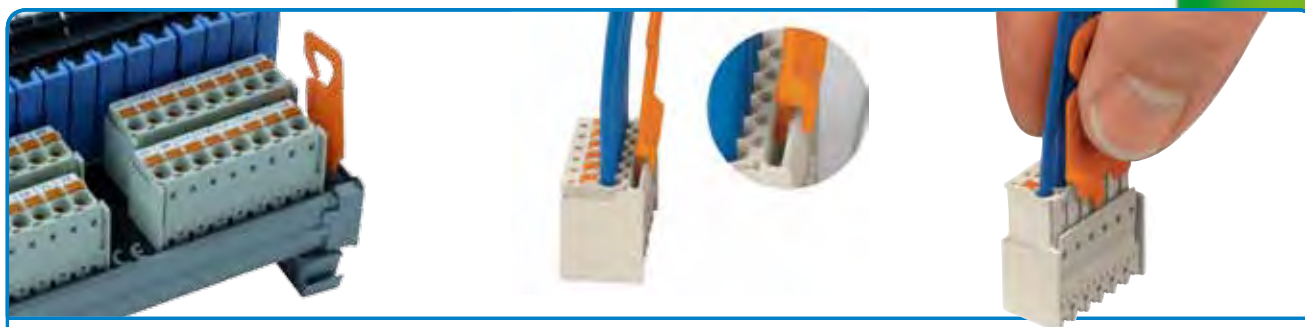

Débrochable facilement : Pour débrocher le bornier, insérer l'outil de déverrouillage (fourni avec l'interface), puis le déconnecter en tirant simultanément sur l'outil et les fils.

Pour connecter le bornier, le replacer et appuyer jusqu'au clic (sans outil).

Easily unpluggable: To remove the terminal, insert the unlocking tool (supplied with the interface) then simply release it by pulling both the tool and the wires.

To connect the terminal, just replace and push it until it clicks (without tool).

T16S - Interfaces relais 16 voies avec borniers débrochables

16-channel relay interfaces with pluggable terminal blocks

	Interface 16 relais 1T (soudés) LED de signalisation par voie Borniers débrochables <i>16-relay 1NO interface (soldered)</i> <i>LED status per channel</i> <i>Pluggable terminal blocks</i>	Interface 16 relais 1T (débrochables) LED de signalisation par voie Borniers débrochables <i>16-relay 1NO interface (pluggable)</i> <i>LED status per channel</i> <i>Pluggable terminal blocks</i>
--	---	--

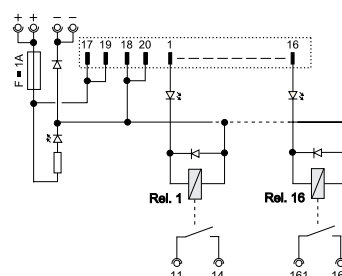
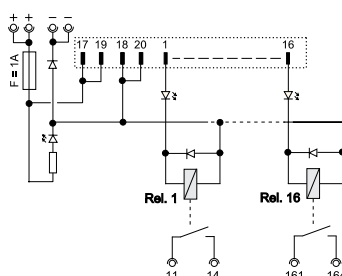
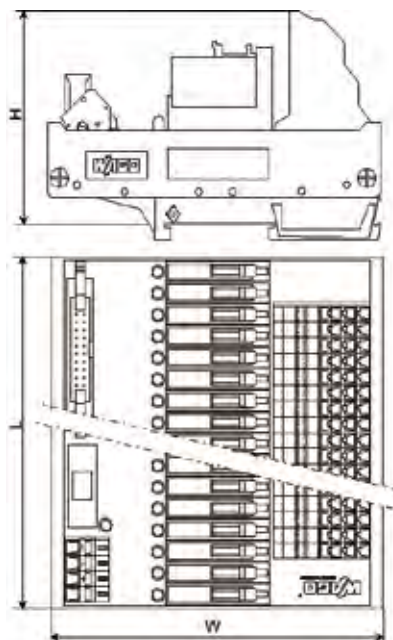

Description / Type	N° de produit / Part N°	N° de produit / Part N°
Interface 16 relais 1T / 16-relay 1NO interface	Relais soudés/ Soldered relays 704 - 5704	Relais débrochables/ Pluggable relays 704 - 5724
Données Techniques / Technical Data		
Raccordement vers API / PLC connector	HE10 20 points / 20-pole flat connector DIN 41651	HE10 20 points / 20-pole flat connector DIN 41651
Raccordement / Terminal connection	Cage Clamp S 0,2 mm ... 2,5 mm / AWG 24 ... 12	Cage Clamp S 0,2 mm ... 2,5 mm / AWG 24 ... 12
Longueur de dénudage / Stripping length	9 ... 10 mm / 0.35 ... 0.39 in	9 ... 10 mm / 0.35 ... 0.39 in
Tension d'utilisation / Operating voltage	DC 24 V (+/- 10%)	DC 24 V (+/- 10%)
Courant bobine par voie / Coil current	8 mA	8 mA
Fusible alimentation / Power supply fuse	1 A	1 A
LED d'indication d'état des voies / Channel indicator	LED verte / Green LED	LED verte / Green LED
LED présence d'alimentation / Power supply indicator	LED jaune / Yellow LED	LED jaune / Yellow LED
Configuration des contacts / Type of contacts	1T / 1NO	1T / 1NO
Matériau du contact / Contact material	AgNi 90/10	AgNi 90/10
Courant de commutation (max.) / Switching current (max.)	4 A (par voie / per channel)	5 A (par voie / per channel)
Tension max. de commutation / Max. switching voltage	AC 250 V / DC 48 V	AC 250 V / DC 48 V
Puissance max de comm. / Max switching power (resistive)	1000 VA / 50 W	1250 VA / 50 W
Fusible sur les contacts / Contacts fuse	-	-
Durée de vie mécanique / Mechanical life	10 x 10 ⁶ man. (switching operations)	10 x 10 ⁶ man. (switching operations)
Tension d'isolement bobine-contact / Coil-contact insula.	4 kV	4 kV
Tension d'isolement voie-voie / Channel-channel insulation	1 kV	1 kV
Température d'utilisation / Operating temperature	-25°C ... +40°C	-25°C ... +40°C
Température de stockage / Storage temperature	-40°C ... +70°C	-40°C ... +70°C
Dimensions L x W x H (mm)	88 x 105 x 55	111 x 105 x 55
Accessoires / Accessories	N° de produit / Part N°	N° de produit / Part N°
Relais de rechange / Spare relays (page 63)		705 - 117
Relais statique DC 2 A / SSR DC 2 A (page 65)		705 - 116
Relais statique AC 2 A / SSR AC 2 A (page 65)		705 - 115

T8S - Interfaces relais 8 voies

8-channel relay interfaces

	Interface 8 relais 1RT LED de signalisation par voie <i>8-relay 1 CO interface</i> <i>LED status per channel</i>	Interface 8 relais 1RT LED de signalisation par voie Forçage des contacts <i>8-relay 1 CO interface</i> <i>LED status per channel</i> <i>Manual operation of the contacts</i>
--	---	---

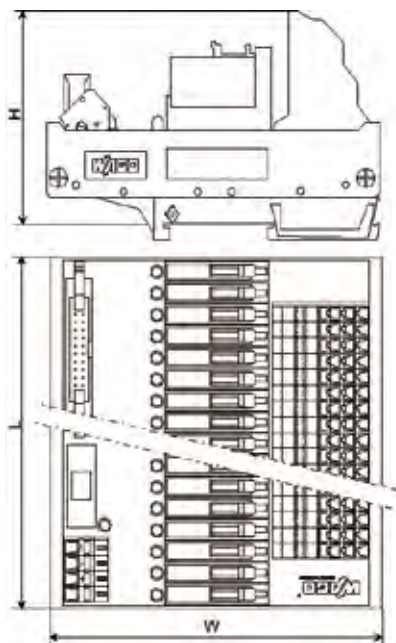

Version commun par 4
Common per 4 ch. version

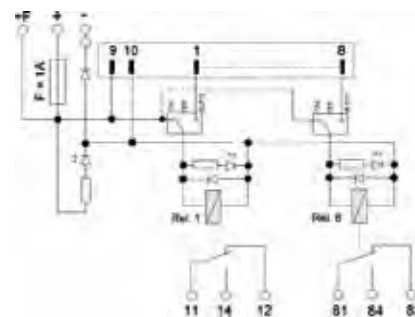
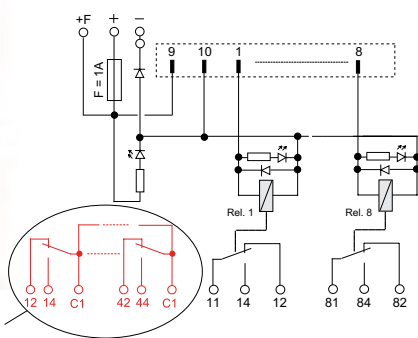

Description / Type	N° de produit / Part N°	N° de produit / Part N°
Interface 8 relais 1RT / 8-relay 1 CO interfaces	Version compacte / Compact version 704 - 5003	Forçage des contacts / Manual operation 704 - 5013
	Sans relais / Without relay 704 - 5023	Sans relais / Without relay 704 - 5033
Interface 8 relais 1RT comm/4 / 8-relay 1 CO comm/4	Commun par 4 voies / Common per 4 ch. 704 - 5303	Version compacte / Compact version
Données Techniques / Technical Data		
Raccordement vers API / PLC connector	HE10 10 points / 10-pole flat connector DIN 41651	HE10 10 points / 10-pole flat connector DIN 41651
Raccordement / Terminal connection	Cage Clamp 0,08 mm ... 2,5 mm / AWG 28 ... 12	Cage Clamp 0,08 mm ... 2,5 mm / AWG 28 ... 12
Longueur de dénudage / Stripping length	5 ... 6 mm / 0.22 in	5 ... 6 mm / 0.22 in
Tension d'utilisation / Operating voltage	DC 24 V (+/- 10%)	DC 24 V (+/- 10%)
Courant bobine par voie / Coil current	12 mA	12 mA
Fusible alimentation / Power supply fuse	1 A	1 A
LED d'indication d'état des voies / Channel indicator	LED verte / Green LED	LED verte / Green LED
LED présence d'alimentation / Power supply indicator	LED jaune / Yellow LED	LED jaune / Yellow LED
Configuration des contacts / Type of contacts	1RT / 1 CO	1RT / 1 CO
Matériau du contact / Contact material	AgNi 90/10	AgNi 90/10
Courant de commutation / Switching current	5 A (12 A max par commun 4 voies / per common 4 ch.)	5 A
Tension max. de commutation / Max. switching voltage	AC 250 V / DC 48 V	AC 250 V / DC 48 V
Puissance max. de comm. / Max. switching power (resistive)	1250 VA / 50 W	1250 VA / 50 W
Fusible sur les contacts / Contacts fuse	-	-
Durée de vie mécanique / Mechanical life	10 x 10 ⁶ man. (switching operations)	10 x 10 ⁶ man. (switching operations)
Tension d'isolement bobine-contact / Coil/contact insula.	4 kV	4 kV
Tension d'isolement voie-voie / Channel-channel insulation	1 kV	1 kV
Température d'utilisation / Operating temperature	-25°C ... +40°C	-25°C ... +40°C
Température de stockage / Storage temperature	-40°C ... +70°C	-40°C ... +70°C
Dimensions L x W x H (mm)	70 x 105 x 65	75 x 105 x 65
Accessoires / Accessories	N° de produit / Part N°	N° de produit / Part N°
Relais de rechange / Spare relays (page 63)	705 - 117	705 - 117
Relais statique DC 2 A / SSR DC 2 A (page 65)	705 - 116	705 - 116
Relais statique AC 2 A / SSR AC 2 A (page 65)	705 - 115	705 - 115

T8S - Interfaces relais 8 voies

8-channel relay interfaces

	Interface 8 relais 1RT Forçage des contacts Remontée d'état du forçage <i>8-relay 1CO interface</i> <i>Manual operation of the contacts</i> <i>Manual status indicator</i>	Interface 8 relais 2RT LED de signalisation par voie <i>8-relay 2CO interface</i> <i>LED status per channel</i>
--	--	--

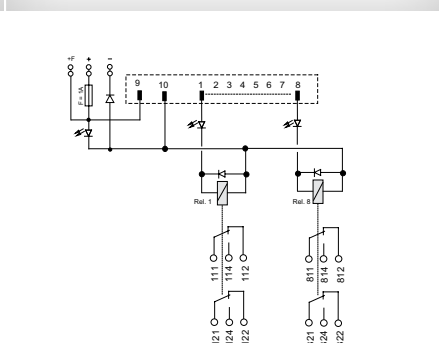
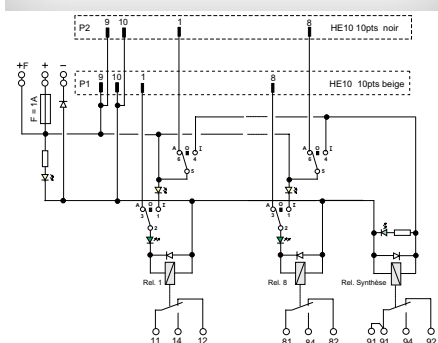
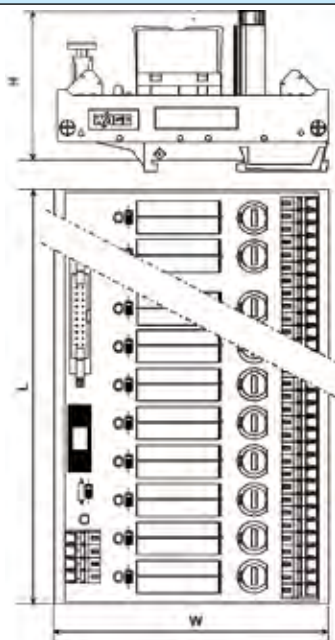

Description / Type	N° de produit / Part N°	N° de produit / Part N°
Interface 8 relais 1RT / 8-relay 1CO interface	Forçage des contacts / <i>Manual operation</i> 704 - 5213	
	Sans relais / <i>Without relay</i> 704 - 5313	
Interface 8 relais 2RT / 8-relay 2CO interface		704 - 5063
Données Techniques / Technical Data		
Raccordement vers API / PLC connector	HE10 10 points / 10-pole flat connector DIN 41651	HE10 10 points / 10-pole flat connector DIN 41651
Raccordement / Terminal connection	Cage Clamp 0,08 mm ... 2,5 mm / AWG 28 ... 12	Cage Clamp 0,08 mm ... 2,5 mm / AWG 28 ... 12
Longueur de dénudage / Stripping length	5 ... 6 mm / 0.22 in	5 ... 6 mm / 0.22 in
Remontée état de forçage / Manual operation status	HE10 10 points / 10-pole flat connector DIN 41651	-
Tension d'utilisation / Operating voltage	DC 24 V (+/- 10%)	DC 24 V (+/- 10%)
Courant bobine par voie / Coil current	15 mA	15 mA
Fusible alimentation / Power supply fuse	1 A	1 A
LED d'indication d'état des voies / Channel indicator	LED verte / Green LED	LED verte / Green LED
LED présence d'alimentation / Power supply indicator	LED jaune / Yellow LED	LED jaune / Yellow LED
Configuration des contacts / Type of contacts	1RT	2RT
Matériau du contact / Contact material	Ag Alloy	AgNi 90/10
Courant de commutation (appel) / Switching current (peak)	12 A	5 A (2 s / 8 A)
Tension max. de commutation / Max. switching voltage	AC 250 V / DC 48 V	AC 250 V / DC 48 V
Puissance max. de comm. / Max. switching power (resistive)	3000 VA / 50 W	1000 VA / 50 W
Fusible sur les contacts / Contacts fuse	-	-
Durée de vie mécanique / Mechanical life	10 x 10 ⁶ man. (switching operations)	30 x 10 ⁶ man. (switching operations)
Tension d'isolement bobine-contact / Coil-contact insula.	2,5 kV	4 kV
Tension d'isolement voie-voie / Channel-channel insula.	1 kV	1 kV
Température d'utilisation / Operating temperature	-25°C ... +40°C	-25°C ... +40°C
Température de stockage / Storage temperature	-40°C ... +70°C	-40°C ... +70°C
Dimensions L x W x H (mm)	139 x 105 x 55	124 x 105 x 55
Accessoires / Accessories	N° de produit / Part N°	N° de produit / Part N°
Relais de rechange / Spare relays (page 62)	788 - 195	707 - 2154
	(Cf. capacités du relais selon le type de charge page 40)	
	(Cf. relay capability depending to the load type page 40)	

Interfaces de câblage pour signaux analogiques

Analog signal interfaces

CAPTEURS 2 ET 4 FILS

2- and 4-wire sensors

Les interfaces pour signaux analogiques, acceptent aussi bien des capteurs 2 fils que 4 fils, pour des boucles de courant aussi bien actives que passives.

Analog signal interfaces can be connected to 2- and 4-wire sensors in active and passive current loop configuration.

Raccordement d'un capteur passif sur une boucle de courant générée par l'automate.

Connecting a passive sensor to an active current loop.



Raccordement d'un capteur passif sur une entrée automate passive (introduction de l'alimentation de boucle grâce aux bornes C+ et OV).

Connecting a passive sensor to a passive current loop (power supply via C+ and OV terminals).



Raccordement d'un capteur 4 fils : Alimentation des capteurs directement disponible sur les interfaces.

Connecting a 4-wire sensor: Sensor power supply available directly on the interfaces.



SECTIONNEMENT DES VOIES

Channel Disconnection

Dans l'offre d'interfaces WAGO, vous avez la possibilité d'interrompre un ou plusieurs signaux, grâce à des couteaux de sectionnement disponibles sur certains modèles. Dans les interfaces pour signaux analogiques il est possible d'effectuer un sectionnement des DEUX polarités de la voie.

WAGO interfaces allow you to disconnect one or more signals via knife disconnect available on some versions.

Two-pole disconnection is also possible for each channel.

Sectionnement des voies : Aussi bien pour effectuer des mesures, que pour une isolation lors d'interventions.

Channel disconnection: for both measurement, and insulation purposes during servicing.

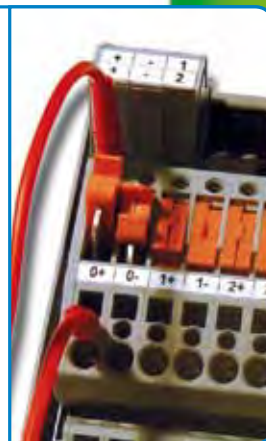

A8ES - Interfaces 8 voies analogiques 8-channel analog interfaces

	Interface 8 voies analogiques Distribution des polarités Pour câblage capteurs 2 et 4 fils <i>8-channel analog interface</i> <i>Potential distribution</i> <i>2- and 4-wire sensors</i>	Interface 8 voies analogiques sectionnables Distribution des polarités Pour câblage capteurs 2 et 4 fils <i>8-channel disconnect analog interface</i> <i>Potential distribution</i> <i>2- and 4-wire sensors</i>
--	---	--

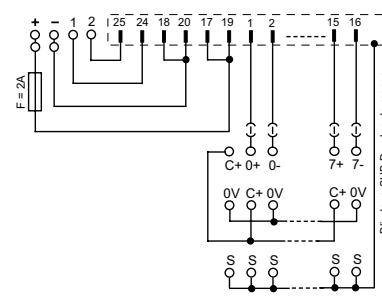
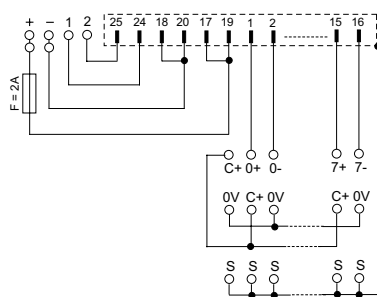
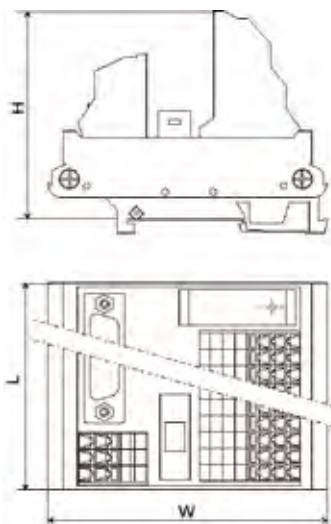

Description / Type	N° de produit / Part N°	N° de produit / Part N°
Interface 8 voies analogiques / 8-channel analog interface	704 - 8003	Sectionnement des voies Channel disconnection
		704 - 8013
Données Techniques / Technical Data		
Raccordement vers API / PLC connector	Sub-D 25 pts mâle / 25-pole D-Sub male connector	Sub-D 25 pts mâle / 25-pole D-Sub male connector
Raccordement / Terminal connection	Cage Clamp 0,08 mm ... 2,5 mm / AWG 28 ... 12	Cage Clamp 0,08 mm ... 2,5 mm / AWG 28 ... 12
Longueur de dénudage / Stripping length	5 ... 6 mm / 0.22 in	5 ... 6 mm / 0.22 in
Tension d'utilisation / Operating voltage	DC 48 V max.	DC 48 V max.
Courant max. par voie / Max. current per channel	1 A	1 A
Fusible par voie / Channel fuse protection	-	-
Sectionnement par voie / Channel disconnection	-	Oui / Yes
Distribution de polarité / Common potential distribution	+ / - / S (Shield)	+ / - / S (Shield)
Fusible d'alimentation / Power supply fuse	2 A	2 A
CEI 60664-1	50 V / 0,8 kV / 2	50 V / 0,8 kV / 2
Température d'utilisation / Operating temperature	-20°C ... +50°C	-20°C ... +50°C
Température de stockage / Storage temperature	-40°C ... +70°C	-40°C ... +70°C
Dimensions L x W x H (mm)	92 x 85 x 63	92 x 105 x 50
Accessoires / Accessories	N° de produit / Part N°	N° de produit / Part N°
Fiche de contrôle / Test plug		Rouge D = 2 mm / Red D = 2 mm 210 -136
Fiche de contrôle / Test plug		Jaune D = 2.3 mm / Yellow D = 2.3 mm 210 -137

Interfaces de câblage pour signaux analogiques

Analog signal interfaces

PROTECTION CEM

EMC Protection

Toutes les interfaces analogiques utilisent un connecteur type Sub-D. Ce connecteur métallique est relié au plan de masse du circuit imprimé ainsi qu'aux bornes "S" (Shield). Tous les cordons analogiques de l'offre Wago sont réalisés avec des câbles Li-YCY, câbles blindés dont le blindage est relié au connecteur Sub-D. Il suffit donc d'une connexion à la terre de l'une des bornes "S" (shield) pour obtenir une protection CEM très efficace allant de l'interface jusqu'au cordon.

Each analog interface is equipped with a metallic D-Sub connector, which is connected to both the PCB's ground plane and the "S" (shield) terminals. All WAGO analog cables are Li-YCY shielded cables whose shielding is connected to the D-Sub connector.

Ground connection to one of the "S" (shield) terminals is sufficient to provide extremely effective EMC protection from the interface to the front cable.

Raccordement de la terre sur le module d'interface.

Interface ground connection.



Bornier de répartition de blindage pour les capteurs et actionneurs.

Shield (screen) connection for sensors and actuators.

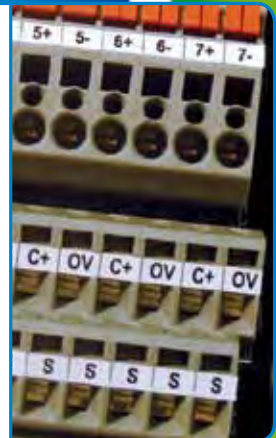

Connecteur permettant la continuité électrique entre le blindage du câble et le plan de masse de l'interface.

D-Sub connector provides electrical continuity between cable shield and interface ground.

A8TSX - Interfaces 8 voies analogiques (courant et tension)

8-channel analog interface (current and voltage)

	Interface 8 voies analogiques Pour signaux courant et tension <i>8-channel analog interface.</i> <i>Current and voltage signals</i>	Interface 8 voies analogiques Pour signaux courant et tension Sectionnement par voie <i>8-channel analog interface.</i> <i>Current and voltage signals</i> <i>Channel disconnection</i>
--	--	---

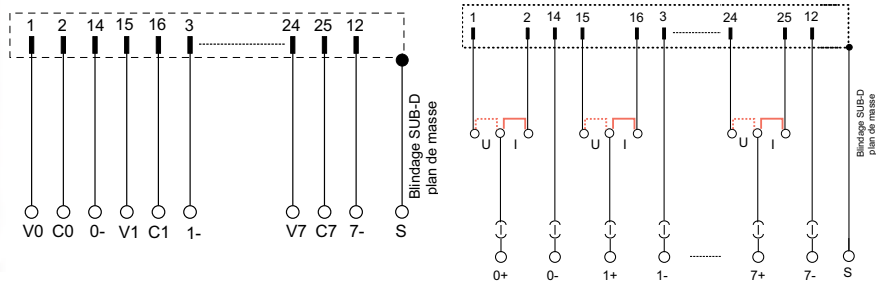
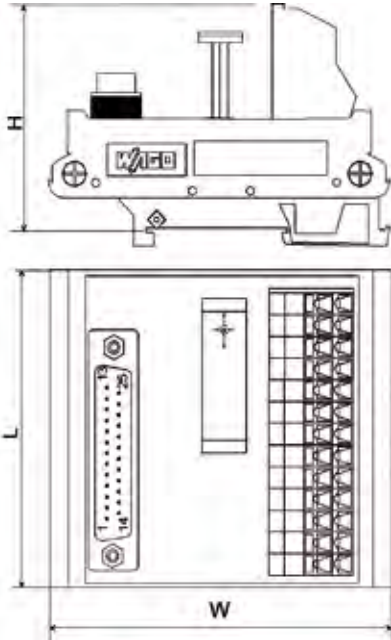

Description / Type	N° de produit / Part N°	N° de produit / Part N°
Interface 8 voies analogiques / 8-channel analog	704 - 8023	Sectionnement des voies / Channel disconnection 704- 8033
Données Techniques / Technical Data		
Raccordement vers API / PLC connector	Sub-D 25 pts mâle / 25-pole D-Sub male connector	Sub-D 25 pts mâle / 25-pole D-Sub male connector
Raccordement / Terminal connection	Cage Clamp 0,08 mm ... 2,5 mm / AWG 28 ... 12	Cage Clamp 0,08 mm ... 2,5 mm / AWG 28 ... 12
Longueur de dénudage / Stripping length	5 ... 6 mm / 0.22 in	5 ... 6 mm / 0.22 in
Tension d'utilisation / Operating voltage	DC 48 V max.	DC 48 V max.
Courant max. par voie / Max. current per channel	1 A	1 A
Fusible par voie / Channel fuse protection	-	-
Sectionnement par voie / Channel disconnection	-	Oui / Yes
Distribution de polarité / Potential distribution	-	-
Fusible d'alimentation / Power supply fuse	-	-
CEI 60664-1	50 V / 0,8 kV / 2	50 V / 0,8 kV / 2
Température d'utilisation / Operating temperature	-20°C ... +50°C	-20°C ... +50°C
Température de stockage / Storage temperature	-40°C ... +70°C	-40°C ... +70°C
Dimensions L x W x H (mm)	70 x 85 x 50	90 x 85 x 46
Accessoires / Accessories		
	N° de produit / Part N°	N° de produit / Part N°

Interfaces de câblage pour signaux analogiques

Analog signal interfaces

MESURES DE COURANT

Current Measurement

Il est très aisé de réaliser des mesures de courant avec les interfaces pour signaux analogiques, qui possèdent des couteaux de sectionnement ainsi que des douilles de test qui peuvent recevoir des fiches de 2 mm.

Analog interfaces equipped with knife disconnects and 2 mm test sockets enable easy current measurement.

Mise en place des fiches de test et ouverture du couteau de sectionnement pour effectuer la mesure du courant.

Inserting the test plug and opening the knife disconnect to perform current measurement.



MESURES DE TENSION

Voltage Measurement

Mise en place des fiches en parallèle pour la mesure des signaux tension.

Voltage measurement performed with test plugs connected in parallel.



DOUBLE SECTIONNEMENT

Double disconnection

Dans certaines applications, il est important lors d'interventions de pouvoir isoler complètement les signaux.

Les interfaces Wago possèdent un double sectionnement, qui correspond au sectionnement des deux polarités d'un signal analogique.

In some applications, it is important to isolate completely analog signals. Wago's interfaces integrate a double disconnection terminal, corresponding to disconnection of both polarities of an analog signal.

Sectionnement des deux polarités d'un signal analogique.

Disconnection of both polarities of an analog signal.



A4ES - Interfaces 4 voies analogiques

4-channel analog interfaces

	Interface 4 voies analogiques Distribution des polarités Pour câblage capteurs 2 et 4 fils <i>4-channel analog interface</i> <i>Potential distribution</i> <i>2- and 4-wire sensors</i>	Interface 4 voies analogiques sectionnables Distribution des polarités Pour câblage capteurs 2 et 4 fils <i>4-channel disconnect analog interface</i> <i>Potential distribution</i> <i>2- and 4-wire sensors</i>
--	---	--

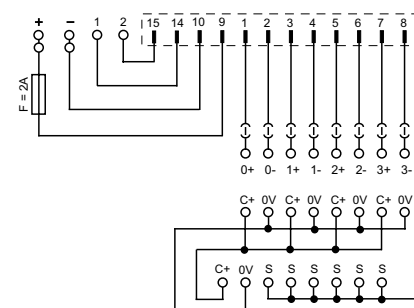
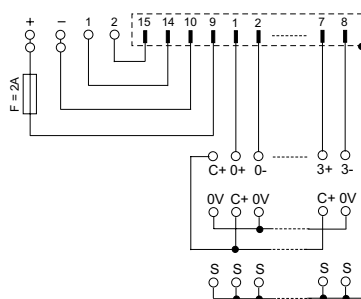
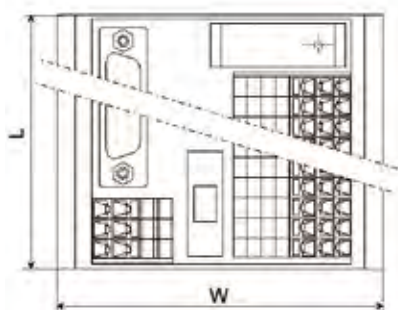
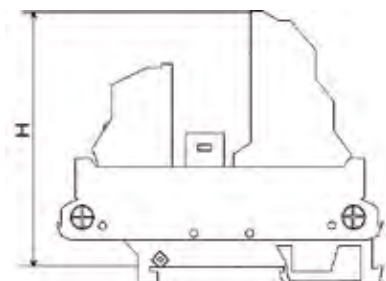

Description / Type	N° de produit / Part N°	N° de produit / Part N°
Interface 4 voies analogiques / 4-channel analog	704 - 8002	Sectionnement des voies Channels disconnection
		704 - 8012
Données Techniques / Technical Data		
Raccordement vers API / PLC connector	Sub-D 15 pts mâle / 15-pole D-Sub male connector	Sub-D 15 pts mâle / 15-pole D-Sub male connector
Raccordement / Terminal connection	Cage Clamp 0,08 mm ... 2,5 mm / AWG 28 ... 12	Cage Clamp 0,08 mm...2,5 mm / AWG 28... 12
Longueur de dénudage / Stripping length	5 ... 6 mm / 0.22 in	5...6 mm / 0.22 in
Tension d'utilisation / Operating voltage	DC 48 V max.	DC 48 V max.
Courant max. par voie / Max. current per channel	1 A	1 A
Fusible par voie / Channel fuse protection	-	-
Sectionnement par voie / Channel disconnection	-	Oui / Yes
Distribution de polarité / Potential distribution	+ / - / S (Shield)	+ / - / S (Shield)
Fusible d'alimentation / Power supply fuse	2 A	2 A
CEI 60664-1	50 V / 0,8 kV / 2	50 V / 0,8 kV / 2
Température d'utilisation / Operating temperature	-20°C ... +50°C	-20°C ... +50°C
Température de stockage / Storage temperature	-40°C ... +70°C	-40°C ... +70°C
Dimensions L x W x H (mm)	65 x 85 x 63	66 x 105 x 50
Accessoires / Accessories		
	N° de produit / Part N°	N° de produit / Part N°
Fiche de contrôle / Test plug		Rouge D = 2 mm / Red D = 2 mm 210 -136
Fiche de contrôle / Test plug		Jaune D = 2,3 mm / Yellow D = 2.3 mm 210 -137

Interfaces de câblage pour retrofit

Interfaces for revamping

REEMPLACER AISÉMENT UN API OBSOLÈTE

Replace an obsolete PLC easily

Avec les interfaces pour retrofit, Wago vous propose de rénover votre installation automatisée sans la modifier en 3 étapes :

- raccorder les capteurs/actionneurs aux 2 automates
- tester le nouvel automate sur site et basculer sur l'ancien si nécessaire
- déconnecter et retirer l'ancien automate définitivement.

Thanks to the interfaces for revamping, Wago offers to renovate your automated installation without modification in 3 steps:

- connect the sensors and the actuators to the 2 PLCs
- test the new PLC on site then come back to the old one when necessary
- disconnect and remove the old PLC definitively

RAPIDE ET FIABLE

Fast and reliable

Il suffit simplement de décâbler le bornier raccordé aux capteurs et actionneurs, puis de câbler les fils aux 2 automates via nos interfaces pour retrofit.

You just have to unwire the sensors/actuators terminal block then connect the wires to the 2 PLC via our interfaces for revamping.

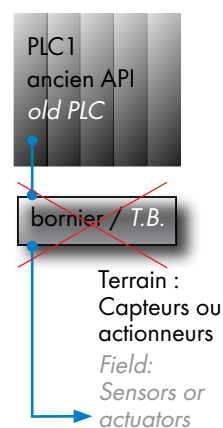

DOUBLE COMMANDE VIA LE MODULE INTERFACE

Double control via the module interface

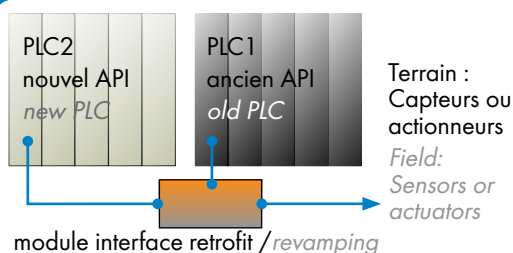

Les 2 API ainsi en parallèle permettent, sans décâbler, de maintenir le process en cours, de tester le nouvel API, et de ne basculer définitivement vers lui que lorsque les fonctionnalités auront été validées.

Thus, without unwiring, both PLC in parallel allow to maintain the current process, to test the new PLC, then to switch to it definitively once the functions validated.

DEUX POSSIBILITÉS DE RETROFIT

Two possibilities of revamping

Modules adaptateurs pour retrofit

Adapter modules for revamping

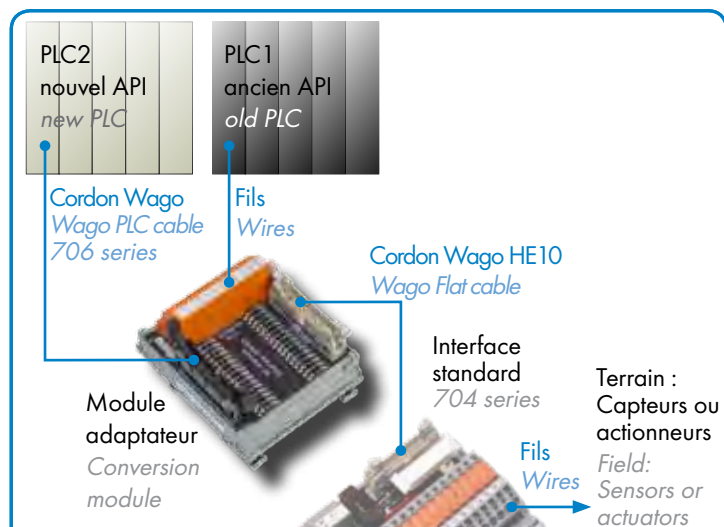

Pour se raccorder à nos interfaces standards 704 et profiter au maximum des options et des possibilités offertes par notre gamme précâblage Wago (P.57)

To connect to our 704 series standard interfaces then benefit to the whole option and possibilities of our Wago PLC interface range (P.57)

Interfaces de retrofit

Interfaces for revamping

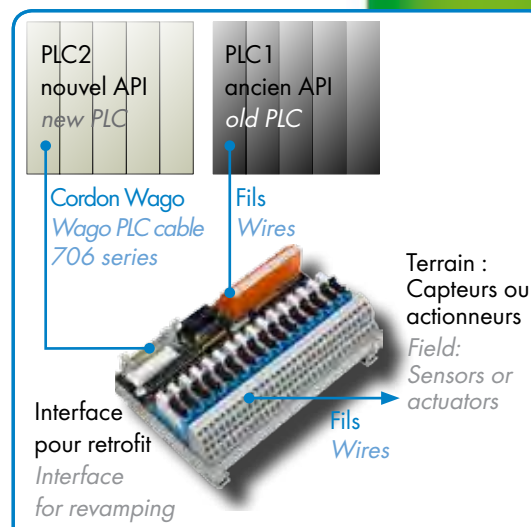

Pour raccorder directement les capteurs et les actionneurs (P.58-59)

To wire the detectors and the actuators directly (P.58-59)

Retrofit T16E/T16S - Modules adaptateurs 16 voies pour retrofit

16-channel DI/DO adapter modules for revamping

Module 16 entrées TOR
Pour mise en parallèle de 2 API
Connexion HE10 + bornier
16-digital channel in
For setting of 2 PLC's in parallel
Flat connector and Terminal block connection

Module 16 sorties TOR
Pour mise en parallèle de 2 API
Connexion HE10 + bornier
16-digital channel out
For setting of 2 PLC's in parallel
Flat connector and Terminal block connection

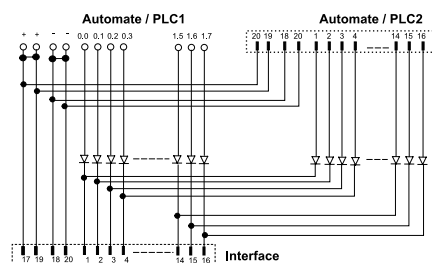
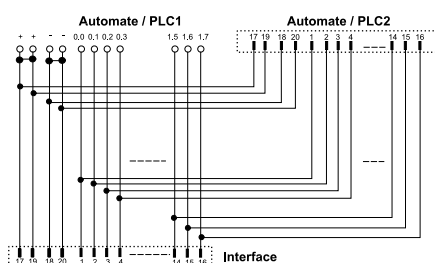
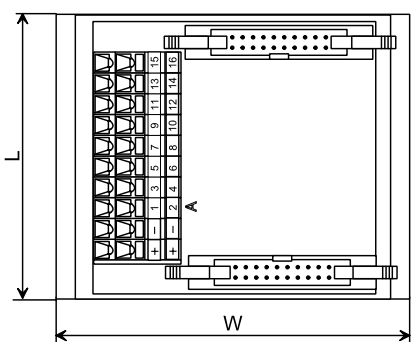
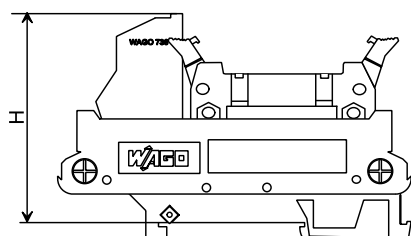

Description / Type	N° de produit / Part N°	N° de produit / Part N°
Interface 16 voies retrofit / 16-channel revamping	16 entrées / 16-DI 704 - 9604	16 sorties / 16-DO 704 - 9614
Automate / PLC1 : ancien automate / old PLC		
Automate / PLC2 : nouvel automate / new PLC		
Interface : vers toutes les interfaces standard T16ES ou T16S		
Interface: to all T16ES or T16S standard interface		
Données Techniques / Technical Data		
Raccordement vers API-1 / PLC-1 connector	Cage Clamp : 0,08 mm ... 2,5 mm / AWG 28 ... 12	Cage Clamp : 0,08 mm ... 2,5 mm / AWG 28 ... 12
Raccordement vers API-2 / PLC-2 connector	HE10 20 points / 20-pole flat connector DIN 41651	HE10 20 points / 20-pole flat connector DIN 41651
Raccordement Interface / Interface connector	HE10 20 points / 20-pole flat connector DIN 41651	HE10 20 points / 20-pole flat connector DIN 41651
Longueur de dénudage / Stripping length	5 ... 6 mm / 0.22 in	5 ... 6 mm / 0.22 in
Tension d'utilisation / Operating voltage	DC 24 V	DC 24 V
Courant max. par voie / Max. current per channel	500 mA	500 mA
Fusible par voie / Channel fuse protection	-	-
Sectionnement par voie / Channel disconnection	-	-
LED d'indic. d'état des voies / Status channel indicator	sans / without	sans / without
LED présence d'alimentation / Power supply indicator	sans / without	sans / without
Courant LED par voie / LED current	-	-
Distribution de polarité / Common potential distribution	-	-
Courant max. alim. API / Max. PLC supply power	2A	2 A
Fusible alimentation / Power supply fuse	-	-
CEI 60664-1	50 V / 0,8 kV / 2	50 V / 0,8 kV / 2
Température d'utilisation / Operating temperature	-20°C ... +50°C	-20°C ... +50°C
Température de stockage / Storage temperature	-40°C ... +70°C	-40°C ... +70°C
Dimensions L x W x H (mm)	70 x 85 x 55	70 x 85 x 55
Accessoires / Accessories		
	N° de produit / Part N°	N° de produit / Part N°
Cordons universels HE10-embouts libres / Free wire flat cables	706-100/320-xxxx (page 67)	706-100/320-xxxx (page 67)
Cordons universels HE10-HE10 / Flat cables	706-150/320-xxxx (page 67)	706-150/320-xxxx (page 67)

Retrofit T16E/T16S - Interfaces directes 16 voies pour retrofit

16-channel direct wiring interfaces for revamping

	Interface 16 entrées pour câblage 3 fils LED de signalisation par voie Pour mise en parallèle de 2 API <i>3-wire, 16-in interface</i> <i>LED status per channel</i> <i>For setting of 2 PLC's in parallel</i>	Interface 16 sorties pour câblage 3 fils LED de signalisation par voie Pour mise en parallèle de 2 API <i>3-wire, 16-out interface</i> <i>LED status per channel</i> <i>For setting of 2 PLC's in parallel</i>
--	---	--

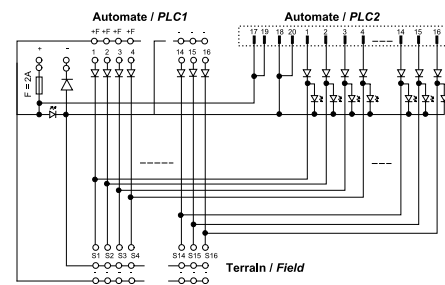
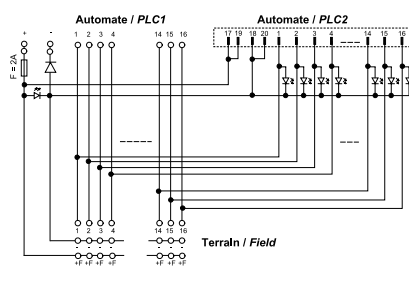
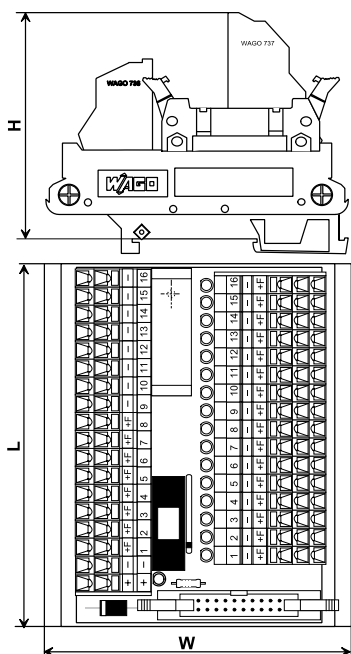

Description / Type	N° de produit / Part N°	N° de produit / Part N°
Interface 3 fils pour retrofit/3-wire revamping interface	16 entrées / 16-DI 704 - 2604	16 sorties / 16-DO 704 - 2614
Automate / PLC1 : ancien automate / old PLC		
Automate / PLC2 : nouvel automate / new PLC		
Données Techniques / Technical Data		
Raccordement vers API-1 / PLC-1 connector	Cage Clamp 0,08 mm ... 2,5 mm / AWG 28 ... 12	Cage Clamp 0,08 mm ... 2,5 mm / AWG 28 ... 12
Raccordement vers API-2 / PLC-2 connector	HE10 20 points / 20-pole flat connector DIN 41651	HE10 20 points / 20-pole flat connector DIN 41651
Raccordement Terrain / Field connector	Cage Clamp 0,08 mm ... 2,5 mm / AWG 28 ... 12	Cage Clamp 0,08 mm ... 2,5 mm / AWG 28 ... 12
Longueur de dénudage / Stripping length	5 ... 6 mm / 0.22 in	5 ... 6 mm / 0.22 in
Tension d'utilisation max. / Max. operating voltage	DC 24 V (+/-10%)	DC 24 V (+/-10%)
Courant max. par voie / Max. current per channel	1 A	0,2 A
Fusible par voie / Channel fuse protection	-	-
Sectionnement par voie / Channel disconnection	-	-
LED d'indic. d'état des voies / Status channel indicator	LED verte / Green LED	LED verte / Green LED
LED présence d'alimentation / Power supply indicator	LED jaune / Yellow LED	LED jaune / Yellow LED
Courant LED par voie / LED current	5mA	5mA
Distribution de polarité / Common potential distribution	+ & -	+ & -
Courant max. alim. API / Max. PLC supply power	2 A	2 A
Fusible alimentation / Power supply fuse	2 A	2 A
CEI 60664-1	50 V / 0,8 kV / 2	50 V / 0,8 kV / 2
Température d'utilisation / Operating temperature	-20°C ... +50°C	-20°C ... +50°C
Température de stockage / Storage temperature	-40°C ... +70°C	-40°C ... +70°C
Dimensions L x W x H (mm)	102 x 85 x 63	95 x 105 x 63
Accessoires / Accessories		
	N° de produit / Part N°	N° de produit / Part N°
Cordons universels HE10-embouts libres / Free wire flat cables	706-100/320-xxxx (page 67)	706-100/320-xxxx (page 67)
Cordons universels HE10-HE10 / Flat cables	706-150/320-xxxx (page 67)	706-150/320-xxxx (page 67)

Retrofit T16S - Interfaces relais 16 voies pour retrofit

16-channel relay interfaces for revamping

Interface 16 relais 1RT
LED de signalisation par voie
Pour mise en parallèle de 2 API
16-relay 1CO interface
LED status per channel
For setting of 2 PLC's in parallel

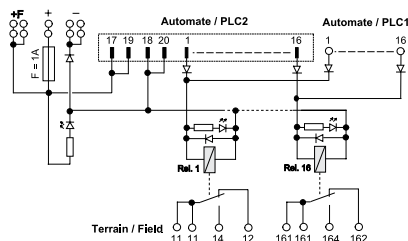
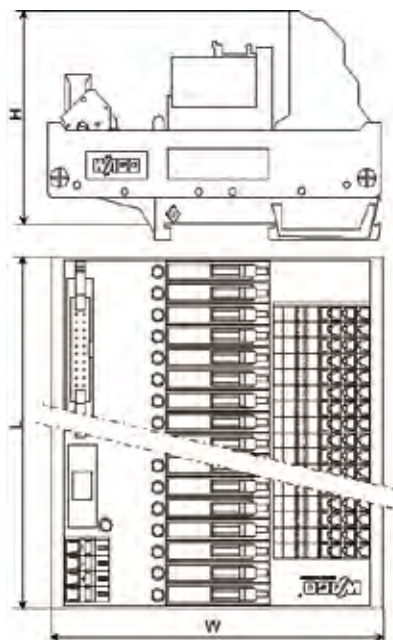

Description / Type	N° de produit / Part N°	N° de produit / Part N°
Interface 16 relais 1RT / 16-relay 1CO interfaces	pour retrofit / for revamping 704 - 5624	
Automate / PLC1 : ancien automate / old PLC		
Automate / PLC-2 : nouvel automate / new PLC		
Données Techniques / Technical Data		
Raccordement vers API-1 / PLC connector	Cage Clamp 0,08 mm ... 2,5 mm / AWG 28 ... 12	
Raccordement vers API-2 / PLC connector	HE10 20 points / 20-pole flat connector DIN 41651	
Raccordement Terrain / Field connector	Cage Clamp 0,08 mm ... 2,5 mm / AWG 28 ... 12	
Longueur de dénudage / Stripping length	5 ... 6 mm / 0.22 in	
Tension d'utilisation / Operating voltage	DC 24 V (+/- 10%)	
Courant bobine par voie / Coil current	12 mA	
Fusible alimentation / Power supply fuse	1 A	
LED d'indication d'état des voies / Channel indicator	LED verte / Green LED	
LED présence d'alimentation / Power supply indicator	LED jaune / Yellow LED	
Configuration des contacts / Type of contacts	1 RT / 1 CO	
Matériau du contact / Contact material	AgNi 90/10	
Courant de commutation (max.) / Switching current (max.)	5 A par voie / per channel	
Tension max. de commutation / Max. switching voltage	AC 250 V / DC 48 V	
Puissance max de comm. / Max switching power (resistive)	1250 VA / 50 W	
Fusible sur les contacts / Contacts fuse	-	
Durée de vie mécanique / Mechanical life	10 x 10 ⁶ man. (switching operations)	
Tension d'isolement bobine-contact / Coil-contact insula.	4 kV	
Tension d'isolement voie-voie / Channel-channel insulation	1 kV	
Température d'utilisation / Operating temperature	-25°C ... +40°C	
Température de stockage / Storage temperature	-40°C ... +70°C	
Dimensions L x W x H (mm)	128 x 105 x 65	
Accessoires / Accessories	N° de produit / Part N°	N° de produit / Part N°
Relais de rechange / Spare relays (page 63)	705 -117	
Relais statique DC 2 A / SSR DC 2 A (page 65)	705 -116	
Relais statique AC 2 A / SSR AC 2 A (page 65)	705 -115	

ACCESSOIRES - Modules de redondance

ACCESSORIES - Redundancy interfaces

	Module de redondance 16 voies pour entrées automates <i>Input redundancy interface 16 channels</i>	Module de redondance 16 voies pour sorties automates <i>Output redundancy interface 16 channels</i>
--	--	---

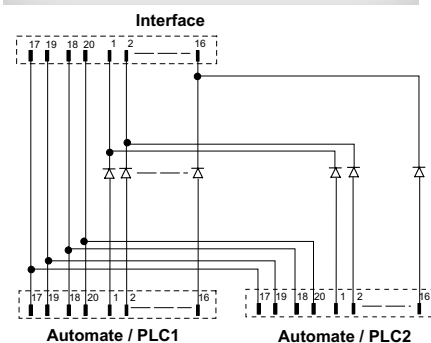
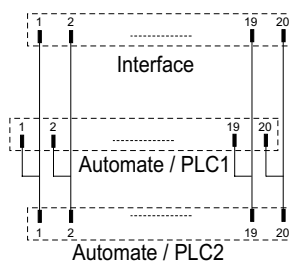
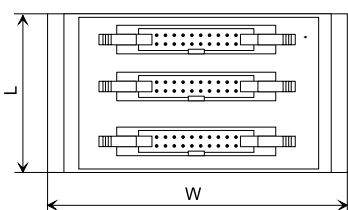
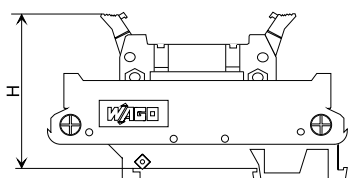

Description / Type	N° de produit / Part N°	Cond. / Pack unit	N° de produit / Part N°	Cond. / Pack unit
Interface T16E Redondance - pour entrées automates <i>Inputs redundancy interface (16 channels)</i>	704-9004	1		
Interface T16S Redondance - pour sorties automates <i>Outputs redundancy interface (16 channels)</i>			704-9014	1

Données Techniques / Technical Data

	Interface T16E (Input)	Interface T16S (Output)
Tension nominale d'utilisation / Operating voltage	DC 24V	DC 24V
Courant max par voie / Max. current per channel	1 A	1 A
Nombre de voies d'entrées / Input channels	16	2x 16
Nombre de voies de sorties / Output channels	2x 16	16
Courant max alim. API / PLC max power supply current	2 A	2 A
Raccordement vers API / PLC connector	HE10 20 points / 20-pole flat connector DIN 41651	HE10 20 points / 20-pole flat connector DIN 41651
Température ambiante / Operating temperature	-20°C ... +50°C	-20°C ... +50°C
Température de stockage / Storage temperature	-40°C ... +70°C	-40°C ... +70°C

ACCESSOIRES - Kit de simulation TOR

ACCESSORIES - Simulation set for digital in/out PLC

**Module de test
pour entrées et sorties automatés
8 et 16 voies**

*Simulation set for PLC inputs/outputs
8 and 16 channels*

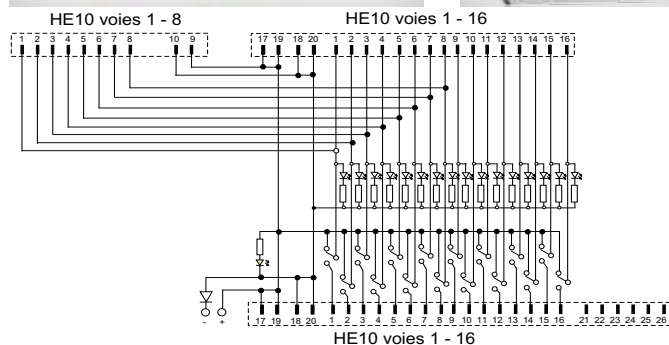
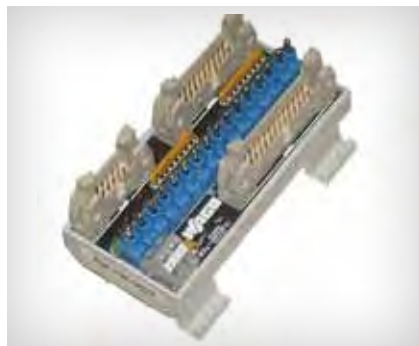
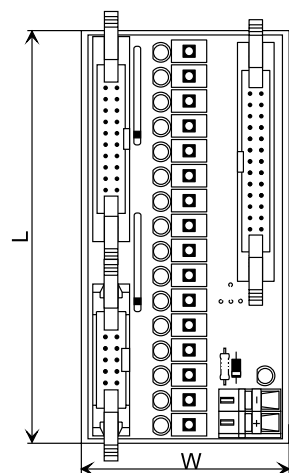
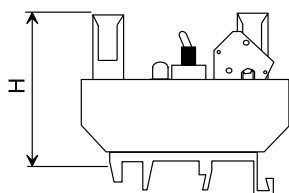

Description / Type	N° de produit / Part N°	Cond. / Pack unit
Kit de simulation TOR pour entrées/sorties automatés <i>Simulation set for digital inputs/outputs PLC</i>	704-9027	1
Données Techniques / Technical Data		
Tension nominale d'utilisation / Operating voltage	DC 24V	
Courant max par voie / Max current per channel	1 A	
Nombre de voies d'entrées / Input channels	8 ou 16 / 8 or 16	
Nombre de voies de sorties / Output channels	8 ou 16 / 8 or 16	
Courant max alim. API / PLC max power supply current	2 A	
Raccordement vers API / PLC connector	HE10 20 points / 20-pole flat connector DIN 41651	
Courant LED par voie / LED current	5 mA	
LED d'indication d'état des voies / Channel indicator	LED verte / Green LED	
LED présence d'alimentation / Power supply indicator	LED jaune / Yellow LED	
Température ambiante / Operating temperature	-20°C ... +50°C	
Température de stockage / Storage temperature	-40°C ... +70°C	
Accessoires (inclus) / Accessories (included)		
	N° de produit / Part N°	
1 x câble HE10 20 pts → HE10 20 pts (50 cm)		
1 x câble HE10 26 pts → HE10 20 pts (50 cm)		
1 x câble HE10 26 pts → HE10 10 pts (50 cm)		
1 x câble HE10 10 pts → HE10 10 pts (50 cm)		

Simulation d'entrées TOR
Simulation of digital input

carte API 8ET / 8DI-PLC card
carte API 16ET / 8DI-PLC card

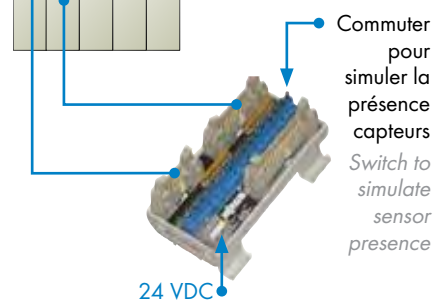

Simulation de sorties TOR
Simulation of digital output

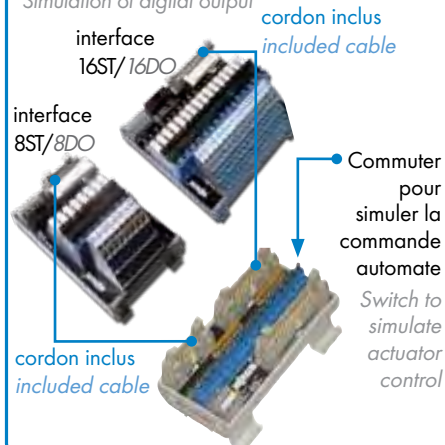

ACCESSOIRES - Relais de rechange ACCESSORIES - Spare relays

	Relais enfichable 1RT / 2RT <i>Pluggable relay 1 or 2 changeover contact</i>	Relais enfichable 1RT <i>Pluggable relay 1 changeover contacts</i>
--	--	--

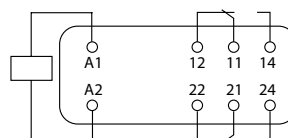
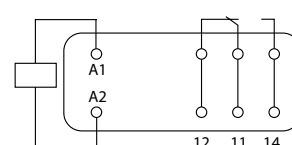
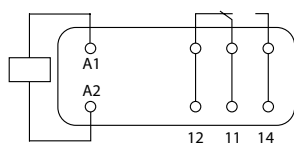
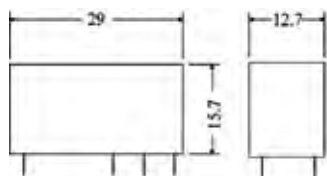

Description / Type	N° de produit / Part N°	Cond. / Pack unit	N° de produit / Part N°	Cond. / Pack unit
Relais enfichables 1RT / 1 CO Pluggable relays	707-2148	20	788-195	20
Relais enfichables 2RT / 2 CO Pluggable relays	707-2154	20		

Données Techniques / Technical Data

Données Techniques / Technical Data			
Matériau du contact / Contact material	AgNi 90 / 10		Ag Alloy
Courant de commutation / Switching current	16 A	2 x 8 A	16 A
Courant d'appel / Inrush current (50 ms)	30 A	2 x 15 A	120 A / AC 230 V (charge résistive / resistive load)
Tension de commutation max. / Max. switching voltage	AC 250 V		AC 250 V
Pouvoir de coupure / Switching power	4 kVA (AC1)	2 kVA (AC1)	4 kVA (AC1)
Courant de commutation min. / Min. switching current	10 mA		100 mA / 12 V
Consommation nominale typ. / Nominal consumption	400 mW		400 mW
Temps ferm. / ouverture typ. / Pull-in / Dropout time typ.	7 ms / 3 ms		15 ms / 5 ms
Durée de vie mécanique / Mechanical life	> 30 x 10 ⁶ opérations (switching operations)		10 x 10 ⁶ opérations (switching operations)
Isolation contact-bobine / Dielectric contact-coil	5 kV		5 kV
Tension de claquage contact ouvert / Dielectric open contact	1 kV		1 kV
Isolation contact adjacent / Dielectric contact-contact	2,5 kV		-
Indice de protection / Degree of protection	IP 40		IP 40
Température ambiante / Operating temperature	-40 °C ... +85 °C		-25 °C ... +50 °C
Inflammabilité selon UL 94 / Flammability acc. to UL94	V0		V0

ACCESSOIRES - Relais de rechange / Marquage

ACCESSORIES - Spare relays / Marking accessories

	Relais miniature enfichable 1RT <i>Pluggable miniature relay 1 changeover contact</i>	Repères pour embase relais miniature <i>Marking units for mini relay base</i>
--	---	---

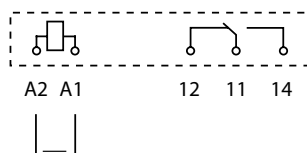
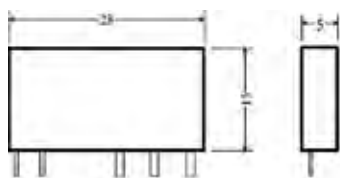

Description / Type	N° de produit / Part N°	Cond. / Pack unit	N° de produit / Part N°	Cond. / Pack unit
Relais miniature enfichable / Pluggable relay	705-117	20		
Lot de 1024 repères vierges / Marking units (white)			707-1888	1 x 1024
Lot de 256 repères marqués / Marking units (with marking)			5102-5690	1 x 256
Données Techniques / Technical Data				
Matériau du contact / Contact material	AgNi 90 / 10			
Courant de commutation / Switching current	6 A			
Courant d'appel / Inrush current	10 A			
Tension de commutation max. / Max. switching voltage	AC 250 V			
Pouvoir de coupure / Switching power	1,5 kVA (AC1)			
Courant de commutation min. / Min. switching current	10 mA			
Consommation nominale typ. / Nominal consumption	170 mW			
Temps ferm. / ouverture typ. / Pull-in / Drop-out time typ.	7 ms / 3 ms			
Durée de vie mécanique / Mechanical life	> 10 x 10 ⁶ opérations (switching operations)			
Isolation contact-bobine / Dielectric contact-coil	6 kV			
Tension de claquage contact ouvert / Dielectric open contact	1 kV			
Isolation contact adjacent / Dielectric contact-contact	-			
Indice de protection / Degree of protection	IP 40			
Température ambiante / Operating temperature	-40 °C ... +85 °C		-40 °C ... +140 °C	
Inflammabilité selon UL 94 / Flammability acc. to UL94	V0		V0	
Couleur / Color			Blanc/White	
Surface de marquage L x l (mm) / Marking area size			6 x 10 mm	
Nombre de repères par carte / Markings per card			64 repères/markers	
Matière			PC sans halogène/Halogen free	

ACCESSOIRES - Relais statiques (Optocoupleur) de rechange

ACCESSORIES - Spare Solid State Relays (optocouplers)

	Relais statique enfichable Commutation signaux DC <i>Pluggable SSR (opto)</i> <i>DC switching voltage</i>	Relais statique enfichable Commutation signaux AC <i>Pluggable SSR (opto)</i> <i>AC switching voltage</i>
--	--	--

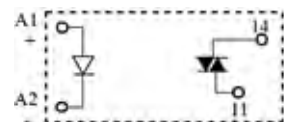
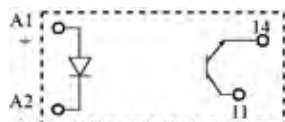
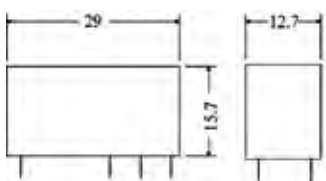

Description / Type	N° de produit / Part N°	Cond. / Pack unit	N° de produit / Part N°	Cond. / Pack unit
Relais statiques enfichables / Pluggable SSR (opto)	705 - 113	20	705 - 114	20
Données Techniques / Technical Data				
Tension de commande / Control voltage	24 V (10 - 32 V)		24 V (10 - 32 V)	
Courant de commande / Control current (Uc nom)	9 mA		10 mA	
Tension de relachement / Release voltage	9 V		9 V	
Résistance interne / Input internal resistor	2600 Ω		2600 Ω	
Tension de charge / Load voltage	DC 24 V		AC 230 V	
Plage tension de fonctionnement / Operating range	DC 1,5 - 35 V		AC 12 - 275 V	
Courant nominal DC / DC nominal current	DC 5 A		AC 3 A	
Chute tension directe crête / On state voltage drop	0,3 V / 5 A		1,1 V / 2 A	
Temps de fermeture / Turn on time	50 μs		10 ms	
Temps d'ouverture / Turn off time	250 μs		10 ms	
Freq, max de commutation / Operating switching frequency	1000 Hz		-	
Plage de fréquence / Operating frequency range	-		45 - 65 Hz	
Température ambiante / Operating temperature	-40 °C ... +60 °C		-40 °C ... +60 °C	
Isolement entrées-sortie / Input-output insulation	2500 VRMS		2500 VRMS	

ACCESSOIRES
ACCESSORIES

ACCESSOIRES - Relais statiques (Optocoupleur) de rechange

ACCESSORIES - Spare Solid State Relays (optocouplers)

	Relais statique miniature enfichable Commutation signaux DC <i>Pluggable miniature SSR (opto)</i> <i>DC switching voltage</i>	Relais statique miniature enfichable Commutation signaux AC <i>Pluggable miniature SSR (opto)</i> <i>AC switching voltage</i>
--	--	--

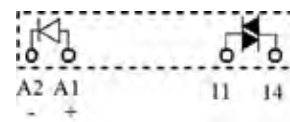
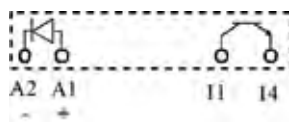
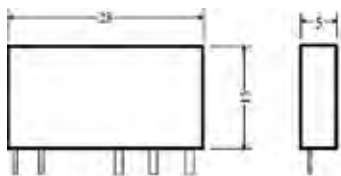

Description / Type	N° de produit / Part N°	Cond. / Pack unit	N° de produit / Part N°	Cond. / Pack unit
Relais statiques enfichables / Pluggable SSR (opto)	705 - 116	20	705 - 115	20
Données Techniques / Technical Data				
Tension de commande / Control voltage	24 V (16 - 30 V)		24 V (16 - 30 V)	
Courant de commande / Control current (Uc nom)	7,7 mA		7,7 mA	
Tension de relachement / Release voltage	10 V		10 V	
Résistance interne / Input internal resistor	3200 Ω		3200 Ω	
Tension de charge / Load voltage	DC 24 V		AC 230 V	
Plage tension de fonctionnement / Operating range	DC 0 - 33 V		AC 12 - 275 V	
Courant nominal DC / DC nominal current	DC 2 A		AC 2 A	
Chute tension directe crête / On state voltage drop	0,12 V/2 A		1,6 V/2 A	
Temps de fermeture / Turn on time	100 µs		12 µs	
Temps d'ouverture / Turn off time	300 µs		12 ms	
Freq, max de commutation / Operating switching frequency	1000 Hz		-	
Plage de fréquence / Operating frequency range	-		45 - 65 Hz	
Température ambiante / Operating temperature	-20 °C ... +60 °C		-20 °C ... +60 °C	
Isolement entrée-sortie / Input/output insulation	2500 VRMS		2500 VRMS	

UNIVERSEL - INTERFACES HE10

Universal - Interfaces with flat connector

CODE COULEUR CÂBLE

Cable color code

	Connecteur HE10 Avec bornier débrochable <i>Flat connector DIN 41651</i> With pluggable terminal block	Câblage selon DIN 47100 <i>Wiring in following to</i> DIN 47100
--	--	--

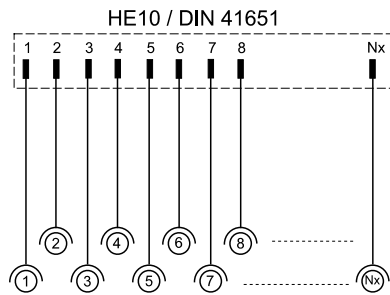
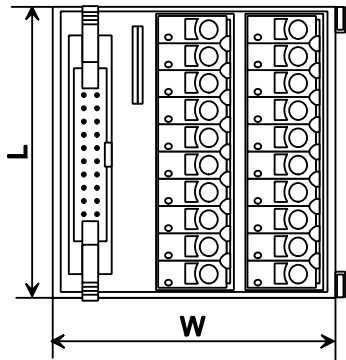
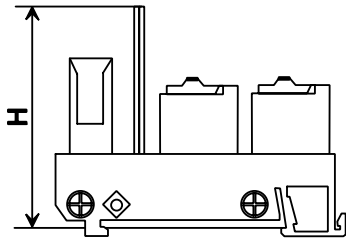

Code couleur / Color code DIN 47100	N° plot Pin no.
	1
	2
	3
	4
	5
	6
	7
	8
	9
	10
	11
	12
	13
	14
	15
	16
	17
	18
	19
	20
	21
	22
	23
	24
	25
	26
	27
	28
	29
	30
	31
	32
	33
	34
	35
	36
	37
	38
	39
	40
	41
	42
	43
	44
	45
	46
	47
	48
	49
	50
	Blindage / Shield

Description / Type	N° de produit / Part N°	Cond. / Pack unit
Nb de pôles/No. of poles (Longueur/Length)		
10 poles (L= 36 mm)	704 - 7010	1
14 poles (L= 42 mm)	704 - 7014	1
16 poles (L= 45 mm)	704 - 7016	1
20 poles (L= 55 mm)	704 - 7020	1
26 poles (L= 72 mm)	704 - 7026	1
34 poles (L= 92 mm)	704 - 7034	1
40 poles (L= 107 mm)	704 - 7040	1
50 poles (L= 135 mm)	704 - 7050	1
Données Techniques / Technical Data		
Connecteur / Connector	HE10 x nb poles / Flat connector DIN 41651 x nb pole	
Classe qualité du connecteur / Connector quality class	2	
Raccordement / Terminal connection	Cage Clamp S 0,2 mm ... 2,5 mm / AWG 24 ... 12	
Longueur de dénudage / Stripping length	9 ... 10 mm / 0.35 ... 0.39 in	
Tension nominale d'utilisation / Operating voltage	AC/DC 125V	
Courant max par voie / Max. current per channel	1 A	
CEI 60664-1	125 V / 0,8 kV / 2	
Température ambiante / Operating temperature	-20°C ... +50°C	
Température de stockage / Storage temperature	-40°C ... +70°C	
Dimensions L x W x H (mm)	L* x 55 x 45 (*voir ci-dessus/see above)	

UNIVERSEL - CORDONS HE 10

Universal - Cables with flat connector

	Cordons HE10-HE10 Pour interfaces TOR <i>Cables with flat connector DIN 41651 For digital interfaces</i>	Cordons HE10 - Embouts libres Pour borniers <i>Cables with flat connector DIN 41651 & free ends For terminal blocks</i>
--	--	---

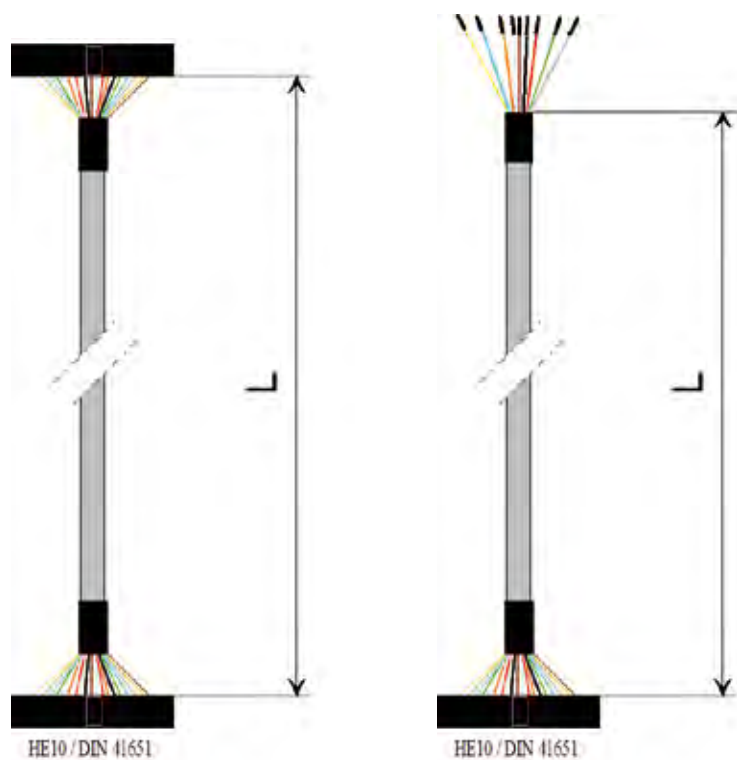

Description / Type	Nb poles	N° de produit / Part N°	N° de produit / Part N°
Cordons universels - HE10 /	10	706-150 / 310-xxxx	706-100 / 310-xxxx
Universal cables - with flat connector	14	706-150 / 314-xxxx	706-100 / 314-xxxx
	16	706-150 / 316-xxxx	706-100 / 316-xxxx
	20	706-150 / 320-xxxx	706-100 / 320-xxxx
	26	706-150 / 326-xxxx	706-100 / 326-xxxx
	34	706-150 / 334-xxxx	706-100 / 334-xxxx
	40	706-150 / 340-xxxx	706-100 / 340-xxxx
	50	706-150 / 350-xxxx	706-100 / 350-xxxx

Données Techniques / Technical Data		
Connecteur coté interface / Interface connector	HE10 / flat connector DIN 41651	HE10 / flat connector DIN 41651
Tension max de service / Operating voltage	60 V	60 V
Intensité nominale par voie / Current per channel	1 A*	1 A*
Section des conducteurs / Wire cross-section	0,14 mm ² (AWG 26)	0,14 mm ² (AWG 26)
Type de câble / Cable type	Li-YY	Li-YY
Code couleur / Color code	DIN 47100 (cf. page 66)	DIN 47100 (cf. page 66)
Température ambiante / Operating temperature	-20 ... +50 °C	-20 ... +50 °C

*Note : Courant max. par fil jusqu'à 10 fils utilisés. Si plus de fils utilisés, le courant max. doit être réduit à 0,7 A par fil.

* Note: Maximum current per wire up to 10 wires. If more wires are used, the maximum current must be reduced to 0.7A per wire.

Le suffixe xxxx de la référence indique la longueur du cordon en cm.

Exemples de longueurs standards: L (xxxx)

- 1,00m (100) / 1,50m (150) / 2,00m (200)

Exemple de Réf. cordon 12m : 706-100 / 310-1200

The part number suffix «xxxx» indicates the length of cable in cm.

Standard length examples: L (xxxx)

- 1.00m (100) / 1.50m (150) / 2.00m (200)

Part no. example for 12m cable: 706-100 / 310-1200

UNIVERSEL - INTERFACES Sub-D

Universal - Interface with D-Sub connector

	Connecteur Sub-D Mâle Avec bornier débroschable <i>Male D-Sub</i> With pluggable terminal block	Connecteur Sub-D Femelle Avec bornier débroschable <i>Female D-Sub</i> With pluggable terminal block
--	---	--

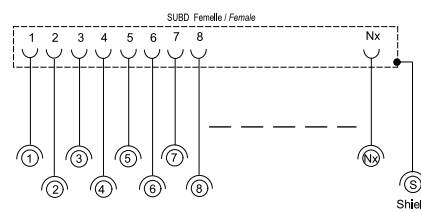
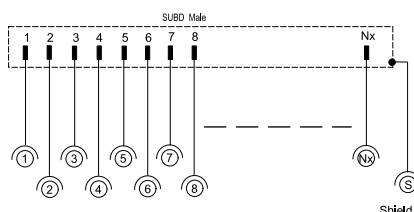
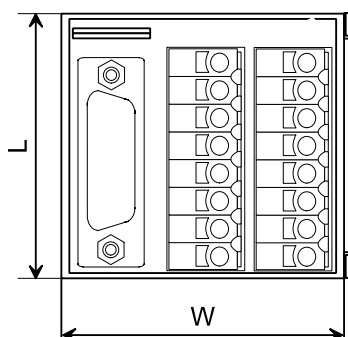
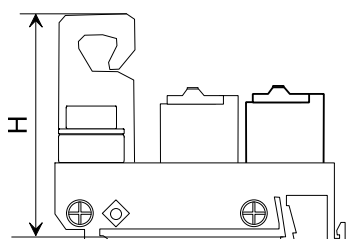

Description / Type	N° de produit / Part N°	Cond. / Pack unit	N° de produit / Part N°	Cond. / Pack unit
Nb de pôles/No. of poles (Longueur/Length)				
9 poles (L= 35 mm)	704 - 7509	1	704 - 7609	1
15 poles (L= 50 mm)	704 - 7515	1	704 - 7615	1
25 poles (L= 72 mm)	704 - 7525	1	704 - 7625	1
37 poles (L= 105 mm)	704 - 7537	1	704 - 7637	1
50 poles (L= 140 mm)	704 - 7550	1	704 - 7650	1
Données Techniques / Technical Data				
Connecteur / Connector	Sub-D Mâle x nb pôles / Male D-Sub x nb pole		Sub-D Femelle x nb pôles / Female D-Sub x nb pole	
Classe qualité du connecteur / Connector quality class	3		3	
Raccordement / Terminal connection	Cage Clamp S 0,2 mm ... 2,5 mm / AWG 24 ... 12		Cage Clamp S 0,2 mm ... 2,5 mm / AWG 24 ... 12	
Longueur de dénudage / Stripping length	9 ... 10 mm / 0.35 ... 0.39 in		9 ... 10 mm / 0.35 ... 0.39 in	
Tension nominale d'utilisation / Operating voltage	AC/DC 125V		AC/DC 125V	
Courant max par voie / Max. current per channel	2 A		2 A	
CEI 60664-1	125 V / 0,8 kV / 2		125 V / 0,8 kV / 2	
Température ambiante / Operating temperature	-20°C ... +50°C		-20°C ... +50°C	
Température de stockage / Storage temperature	-40°C ... +70°C		-40°C ... +70°C	
Dimensions L x W x H (mm)	L* x 55 x 45 (*voir ci-dessus/see above)		L* x 55 x 45 (*voir ci-dessus/see above)	

UNIVERSEL - CORDONS Sub-D

Universal - Cables with D-Sub connector

	Cordons Sub-D Mâle - Femelle Pour interfaces analogiques 8 voies <i>Cables with D-Sub male - female</i> <i>For 8-channel analog interfaces</i>	Cordons Sub-D - Embouts libres Pour interfaces analogiques 4 voies <i>Cables with D-Sub - Free ends</i> <i>For 4-channel analog interfaces</i>
--	---	---

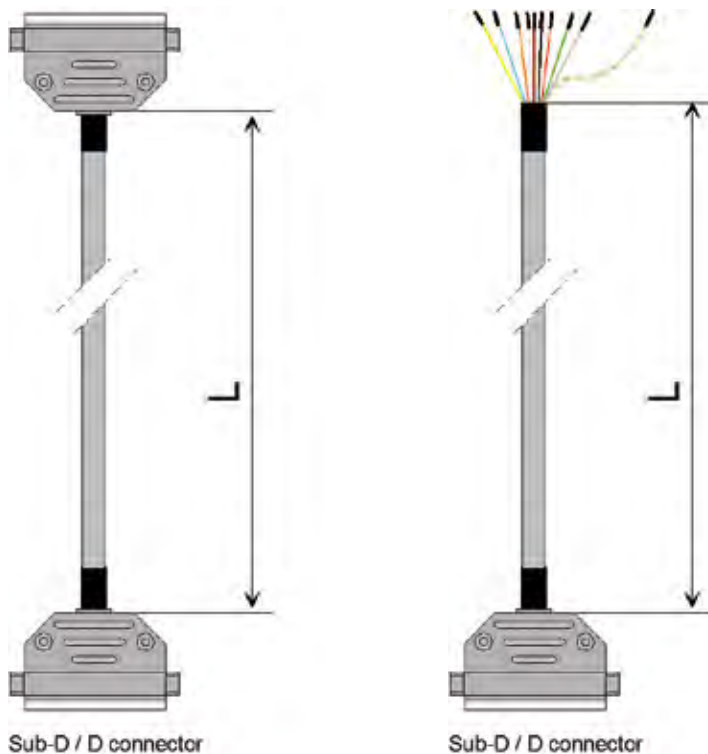

Description / Type	Nb poles	Mâle-Femelle Male-Female	Embouts libres - Femelle Free Ends - Female	Embouts libres - Mâle Free ends - Male
		N° de produit / Part N°	N° de produit / Part N°	N° de produit / Part N°
Cordons universels - Sub-D/ <i>Universal cables - with D-Sub connector</i>	9	706-160 / 509-xxxx	706-100 / 609-xxxx	706-100 / 509-xxxx
	15	706-160 / 515-xxxx	706-100 / 615-xxxx	706-100 / 515-xxxx
	25	706-160 / 525-xxxx	706-100 / 625-xxxx	706-100 / 525-xxxx
	37	706-160 / 537-xxxx	706-100 / 637-xxxx	706-100 / 537-xxxx
	50	706-160 / 550-xxxx	706-100 / 650-xxxx	706-100 / 550-xxxx

Données Techniques / Technical Data

Connecteur coté interface / Interface connector	Sub-D Mâle-Femelle / D-Sub Male-Female	Sub-D Femelle / D-Sub Female	Sub-D Mâle / D-Sub Male
Tension max de service / Operating voltage	125 V	125 V	
Intensité nominale par voie / Current per channel	2 A*	2 A*	
Section des conducteurs / Wire cross-section	0,25 mm ² (AWG 24)	0,25 mm ² (AWG 24)	
Type de câble / Cable type	Li-YCY	Li-YCY	
Code couleur / Color code	DIN 47100 (cf. page 66)	DIN 47100 (cf. page 66)	
Température ambiante / Operating temperature	-20 ... +50°C	-20 ... +50°C	

* Note : Courant max. par fil jusqu'à 10 fils utilisés. Si plus de fils utilisés, le courant max. doit être réduit à 1 A par fil.

* Note: Maximum current per wire up to 10 wires. If more wires are used, the maximum current must be reduced to 1A per wire.

Le suffixe xxxx de la référence indique la longueur du cordon en cm.

Exemples de longueurs standards: L (xxxx)

- 1,00m (100) / 1,50m (150) / 2,00m (200)

Exemple de Réf. cordon 12m : 706-100 / 609-1200

The part number suffix «xxxx» indicates the length of cable in cm.

Standard length examples: L (xxxx)

- 1.00m (100) / 1.50m (150) / 2.00m (200)

Part no. example for 12m cable: 706-100 / 609-1200

INDEX

Références / Item	Page	Références / Item	Page	Références / Item	Page
Séries 210					
210-136	51				
210-137	51				
Séries 231					
231-902	42				
Séries 704					
704-2003	37	704-5324	41	706-100 / 637-...	69
704-2004	25	704-5624	59	706-100 / 650-...	69
704-2014	25	704-5704	47	706-150 / 310-...	67
704-2024	26	704-5724	47	706-150 / 314-...	67
704-2034	27			706-150 / 316-...	67
704-2044	26	704-7010	66	706-150 / 320-...	67
704-2054	28	704-7014	66	706-150 / 326-...	67
704-2063	37	704-7016	66	706-150 / 334-...	67
704-2064	28	704-7020	66	706-150 / 340-...	67
704-2074	27	704-7026	66	706-150 / 350-...	67
704-2224	26	704-7034	66	706-160 / 509-...	69
704-2604	58	704-7040	66	706-160 / 515-...	69
704-2614	58	704-7050	66	706-160 / 525-...	69
704-2704	31	704-7509	68	706-160 / 537-...	69
704-2714	31	704-7515	68	706-160 / 550-...	69
704-2724	31	704-7525	68		
		704-7537	68	706-2300 / 100-...	12
704-3003	39	704-7550	68	706-2300 / 101-...	12
704-3004	33	704-7609	68	706-2300 / 102-...	12
		704-7615	68	706-2300 / 103-...	12
704-4004	35	704-7625	68	706-2300 / 200-...	13
704-4014	35	704-7637	68	706-2300 / 201-...	13
704-4024	35	704-7650	68	706-2300 / 202-...	13
704-4034	35			706-2300 / 203-...	13
		704-8002	55	706-2300 / 204-...	13
704-5003	48	704-8003	51	706-2300 / 205-...	13
704-5004	42	704-8012	55	706-2300 / 207-...	13
704-5013	48	704-8013	51	706-2300 / 300-...	12
704-5014	42	704-8023	53	706-2300 / 301-...	12
704-5023	48	704-8033	53	706-2300 / 302-...	12
704-5024	41	704-9004	60	706-2300 / 303-...	12
704-5033	48	704-9014	60	706-2300 / 304-...	12
704-5034	42	704-9027	61	706-2300 / 305-...	12
704-5044	41	704-9604	57	706-2300 / 306-...	12
704-5054	43	704-9614	57	706-2300 / 307-...	12
704-5063	49			706-2300 / 400-...	13
704-5064	44	Séries 705		706-2300 / 401-...	13
704-5074	43	705-113	64	706-2300 / 402-...	13
704-5084	41	705-114	64	706-2300 / 403-...	13
704-5094	43	705-115	65	706-2300 / 404-...	13
704-5104	41	705-116	65	706-2300 / 405-...	13
704-5114	42	705-117	63	706-2300 / 406-...	13
704-5124	43			706-2300 / 407-...	13
704-5134	44			706-2300 / 408-...	13
704-5154	45			706-2300 / 409-...	13
704-5204	42			706-2300 / 410-...	13
704-5213	49			706-2300 / 413-...	13
704-5214	45			706-2300 / 500-...	13
704-5234	44			706-2300 / 501-...	13
704-5303	48			706-2300 / 502-...	13
704-5313	49			706-2300 / 503-...	13
				706-2300 / 504-...	13
				706-2300 / 600-...	13
				706-2300 / 601-...	13
				706-2300 / 602-...	13
				706-2300 / 701-...	12
				706-2400 / 100-...	14
				706-2400 / 200-...	14
				706-2400 / 201-...	14
				706-2400 / 202-...	14
				706-2400 / 300-...	14
				706-2400 / 301-...	14
				706-2400 / 302-...	14
				706-2400 / 400-...	14

Références / Item	Page	Références / Item	Page	Références / Item	Page
706-2400 / 401-....	14	706-3140 / 303-....	19	706-4769 / 300-....	20
706-2400 / 402-....	14	706-3140 / 400-....	19	706-4769 / 301-....	20
706-2400 / 403-....	14	706-3140 / 401-....	19	706-4769 / 302-....	20
706-2400 / 404-....	14	706-3140 / 402-....	19	706-4769 / 400-....	20
706-2400 / 405-....	14	706-3140 / 403-....	19	706-4769 / 401-....	20
706-2400 / 500-....	14	706-3140 / 500-....	19	706-4769 / 402-....	20
706-2400 / 501-....	14	706-3140 / 501-....	19	706-4769 / 403-....	20
				706-4769 / 404-....	20
706-2500 / 102-....	14	706-3340 / 200-....	18	706-4769 / 405-....	20
706-2500 / 201-....	14	706-3340 / 201-....	18	706-4769 / 406-....	20
706-2500 / 204-....	14	706-3340 / 300-....	18	706-4769 / 408-....	20
706-2500 / 300-....	14	706-3340 / 301-....	18	706-4769 / 500-....	20
706-2500 / 301-....	14	706-3340 / 302-....	18	706-4769 / 501-....	20
706-2500 / 400-....	14	706-3340 / 303-....	18	706-4769 / 502-....	20
706-2500 / 401-....	14	706-3340 / 304-....	18	706-4769 / 503-....	20
706-2500 / 500-....	14	706-3340 / 400-....	18	706-4769 / 504-....	20
706-2500 / 501-....	14	706-3340 / 401-....	18	706-4769 / 600-....	20
706-2500 / 502-....	14	706-3340 / 402-....	18	706-4769 / 601-....	20
706-2500 / 503-....	14	706-3340 / 403-....	18		
		706-3340 / 404-....	18	706-5030 / 100-....	15
706-3033 / 100-....	16	706-3340 / 500-....	18	706-5030 / 101-....	15
706-3033 / 200-....	16	706-3340 / 501-....	18	706-5030 / 200-....	15
		706-3340 / 502-....	18	706-5030 / 201-....	15
		706-3340 / 504-....	18	706-5030 / 202-....	15
706-3037 / 100-....	16			706-5030 / 203-....	15
706-3037 / 101-....	16	706-4756 / 100-....	21	706-5030 / 204-....	15
706-3037 / 200-....	16	706-4756 / 101-....	21	706-5030 / 300-....	15
706-3037 / 201-....	16	706-4756 / 102-....	21	706-5030 / 301-....	15
706-3037 / 202-....	16	706-4756 / 103-....	21	706-5030 / 302-....	15
706-3037 / 203-....	16	706-4756 / 200-....	21	706-5030 / 303-....	15
706-3037 / 301-....	16	706-4756 / 201-....	21	706-5030 / 400-....	15
706-3037 / 302-....	16	706-4756 / 202-....	21	706-5030 / 402-....	15
706-3037 / 303-....	16	706-4756 / 203-....	21	706-5030 / 500-....	15
706-3037 / 304-....	16	706-4756 / 204-....	21	706-5030 / 501-....	15
706-3037 / 305-....	16	706-4756 / 205-....	21		
706-3037 / 400-....	16	706-4756 / 206-....	21	706-6001 / 0100-....	23
706-3037 / 401-....	16	706-4756 / 207-....	21	706-6001 / 0300-....	23
706-3037 / 500-....	16	706-4756 / 300-....	21	706-6001 / 0301-....	23
		706-4756 / 301-....	21		
706-3057 / 100-....	17	706-4756 / 302-....	21	706-7753 / 0300-....	22
706-3057 / 101-....	17	706-4756 / 400-....	21	706-7753 / 0301-....	22
706-3057 / 200-....	17	706-4756 / 401-....	21	706-7753 / 0302-....	22
706-3057 / 201-....	17	706-4756 / 402-....	21	706-7753 / 0601-....	22
706-3057 / 202-....	17	706-4756 / 403-....	21		
706-3057 / 203-....	17	706-4756 / 404-....	21		
706-3057 / 204-....	17	706-4756 / 405-....	21		
706-3057 / 300-....	17 & 22	706-4756 / 406-....	21		
706-3057 / 301-....	17	706-4756 / 407-....	21		
706-3057 / 302-....	17	706-4756 / 408-....	21		
706-3057 / 400-....	17	706-4756 / 409-....	21		
706-3057 / 401-....	17	706-4756 / 410-....	21		
706-3057 / 402-....	17	706-4756 / 411-....	21		
706-3057 / 500-....	17	706-4756 / 412-....	21		
706-3057 / 501-....	17	706-4756 / 500-....	21		
706-3057 / 600-....	17	706-4756 / 501-....	21		
706-3057 / 601-....	17	706-4756 / 502-....	21		
		706-4756 / 503-....	21		
706-3140 / 100-....	19	706-4756 / 504-....	21		
706-3140 / 101-....	19				
706-3140 / 200-....	19	706-4769 / 100-....	20		
706-3140 / 201-....	19	706-4769 / 102-....	20		
706-3140 / 202-....	19	706-4769 / 200-....	20		
706-3140 / 203-....	19	706-4769 / 201-....	20		
706-3140 / 300-....	19	706-4769 / 202-....	20		
706-3140 / 301-....	19	706-4769 / 203-....	20		
706-3140 / 302-....	19				

Séries 707

707-2148	62
707-2154	62

Séries 788

788-195	62
---------	----

Afrique du Sud

Shorrock Automation (Pty) Ltd
Postnet Suite # 219
Private Bag X 8, Eldardus Park
0047 PRETORIA
Tél. +27 12 3454449
Fax +27 12 3455145
sales@shorrock.co.za

Allemagne

WAGO Kontakttechnik GmbH & Co. KG
Postfach 28 80, 32385 Minden
Hansastrasse 27
32423 Minden
Tél. +49 571 8870
Fax +49 571 887-169
info@wago.com

Arabie Saoudite

Al Quraishi Electrical Services of S. A.
P.O. Box 7386
Dammam-31462
Tél. +966 3 85 725 37
Fax +966 3 85 725 41
export@wago.com

Argentine

Bruno Schillig S.A.
Arenales 4030, B1604CFD
Florida, PBA
Tél. +54 11 4730 1100
Fax +54 11 4761 7244
robortar@schillig.com.ar

Australie

NHP ELECTRICAL ENGINEERING
PRODUCTS PTY LTD
43-67 River Street
Richmond, Victoria, 3121
P.O. Box 199
Tél. +61 3 9429 2999
Fax +61 3 9429 1075
export@wago.com

Autriche

WAGO Kontakttechnik Ges.m.b.H.
Laxenburger Straße 244
1230 Wien
Tél. +43 1 6150780
Fax +43 1 6150775
info.at@wago.com

Belgique

WAGO Kontakttechnik
Excelsiorlaan 11
1930 Zaventem
Tél. +32 2 7179090
Fax +32 2 7179099
info-be@wago.com

Bosnie-Herzégovine

WAGO Kontakttechnik GmbH & Co. KG
Representative Office Sofia Bulgaria
Twardischiki Prohod 21, ap.5
1404 Sofia
Tél. +359 2 489 46 10
Fax +359 2 859 21 31
info-BG@wago.com

SC_Technik doo

Kadić Mahala 47
Bosnia-Herzegovina
Tél. +387 35 821815
Fax +387 35 821816
sc_technik@yahoo.de

Brésil

WAGO Eletroeletrônicos Ltda
Rua Américo Simões 1470
São Roque da Chave
Itupeva SP Brasil 13295-000
Tél. +55 11 4591 0199
Fax +55 11 4591 0190
info.br@wago.com

Bulgarie

WAGO Kontakttechnik GmbH & Co. KG
Representative Office Sofia Bulgaria
Twardischiki Prohod 21, ap.5
1404 Sofia
Tél. +359 2 489 46 10
Fax +359 2 859 21 31
info-BG@wago.com

RIM Project Ltd.

Probuda - 12 A str., et. 7
Sofia
Bulgarie
Tél. +359 2 9310666
Fax +359 2 9313839
office@rim-bg.com

Canada

Contacteur WAGO USA

Chili

Desimat Chile
Av Puerto Vespuccio 9670
Pudahuel Santiago
Tél. +56 2 7470152
Fax +56 2 7470153
ventaschile@desimat.cl

Chine

WAGO ELECTRONIC (TIANJIN) Co. LTD
No.5, Quan Hui Road
Wuqing Development Area
Tianjin 301700
Tél. +86 22 59617688
Fax +86 22 59617668
info-cn@wago.com

Colombie

T.H.L. Ltda.
Cra. 49 B # 91-33
Bogotá
Tél. +57 1 621 85 50
Fax +57 1 621 60 28
ventas-thl@thl-lltda.com

Corée

Mahani Electric Co. Ltd.
792-7 Yeoksam-Dong
Kangnam-Gu, 135-080
Seoul, Korea
Tél. +82 2 2194 3300
Fax +82 2 2194 3397
export@wago.com

Croatie

M.B.A. d.o.o. za trgovinu i zastupanje
Frana Supila 5
51211 Matulji HR
Tél. +385 51 275-736
Fax +385 51 275-066
mba@ri.tinet.hr

Danemark

WAGO Danmark
Filial of WAGO Kontakttechnik GmbH & Co. KG
Lejrevej 29
3500 Værløse
Tél. +45 44 357777
Fax +45 44 357787
salg.dk@wago.com

Egypte

IBN Engineering Instrumentation & Control
71 a El Shaheed Ahmed Hamdi St.
King Faisal, Giza
Tél. +20 2 7214350
Fax +20 2 7221709
sales@ibnengineering.com

Emirats Arabes Unis

Binghalib Engineering Ent.
Trading Division
Al Khabeshi Area
P.O. Box 14743
Dubai
Tél. +971 4 2674555
Fax +971 4 2674117
export@wago.com

Equateur

INSETEC CIA. LTDA.
El Zurriago 177 y El Vengador
P.O. Box 17-16-016
Quito
Tél. +593 2 2 26 91 48
Fax +593 2 2 46 18 33
g.castro@insetec.com.ec

Espagne

DICOMAT S.L.
Avda. de la Industria, 36
Apartado Correos, 1.178
28108-Alcobendas (Madrid)
Tél. +34 91 6621362
Fax +34 91 6610089
info@dicomat.com

Estonie

Eltarko OÜ
Laki 14 - 502
10621 Tallinn
Tél. +372 651 7731
Fax +372 651 7786
andres@eltarko.ee

Finlande

WAGO Kontakttechnik GmbH & Co. KG
Filial i Finland
Vellamonkatu 30 B
00550 Helsinki
Tél. +358 9 7744 060
Fax +358 9 7744 0660
export@wago.com

France

WAGO CONTACT S.A.S.
Paris Nord 2
83 Rue des Chardonnerets
B.P. 55065 - Tremblay en France
95947 - ROISSY CDG CEDEX
Tél. +33 1 48172590
Fax +33 1 48632520
info-fr@wago.com

Grande-Bretagne

WAGO Limited
Triton Park, Swift Valley Industrial Estate
RUGBY
Warwickshire, CV21 1SG
Tél. +44 1788 568008
Fax +44 1788 568050
uksales@wago.com

Grèce

PANAGIOTIS SP. DIMOULAS - BIOMAT
Kritis Str. 26
10439 Athen
Tél. +30 210 883 3337
Fax +30 210 883 4436
export@wago.com

Hong-Kong

National Concord Eng., Ltd.
Unit A-B, 5/F.
Southeast Industrial Building
611-619 Castle Peak Road
Tsuen Wan, N.T.
Tél. +852 24292611
Fax +852 24292164
sales@nce.com.hk

Hongrie

WAGO Hungária KFT
Ipari Park, Gyár u. 2
2040 Budapest
Tél. +36 23 502-170
Fax +36 23 502-166
info@wago.hu

Inde

WAGO & CONTROLS (INDIA) LTD.
C-27, Sector-58, Phase-III
Noida-201 301
Gautam Budh Nagar (U.P.)
Tél. +91 120 2 580409 10
Fax +91 120 2 580081
info@wagoindia.com

Indonésie

Contacteur WAGO Singapour

Iran

Patsa Industry
No. 2 Bahar St.
South Shiraz Ave
P.O. Box.: 15875-1698
14369 Tehran
Tél. +98 21 8726869
Fax +98 21 8719666
export@wago.com

Irlande

Drives & Controls
Unit F4, Riverview Business Park
Nangor Road
Dublin 12
Tél. +353 1 4604474
Fax +353 1 4604507
wago@drivesandcontrols.ie

Islande

S. Gudjonsson ehf.
Audbrekku 9-11
202 Kopavogur
Tél. +354 520-4500
Fax +354 520-4501
export@wago.com

Israël

Comtel Israel Electronic Solutions Ltd.
Bet Hapaamon
20 Hataas Street
P.O. Box 66
44425 Kefar-Saba
Tél. +972 9 76 77 240
Fax +972 9 76 77 243
sales@comtel.co.il

Italie

WAGO ELETRONICA SRL
Via Vittoria, 5/b
40068 San Lazzaro di Savena (BO)
Tél. +39 051 6272170
Fax +39 051 6272174
info-ita@wago.com

et Représentations –

Japon

WAGO Co. of JAPAN Ltd.
Nittetsu ND-Tower Building 4F
Kameido 1-5-7
Koto-Ku
Tokyo 136-0071
Tél. +81 3 5627 2050
Fax +81 3 5627 2055
info-jp@wago.com

Kosovo

Contacteur WAGO Bulgarie

Kuwait

Kuwait Controls Company
Al Sour Street, Above Lufthansa Airline
Safat Kuwait 13062
Tél. +965 822 522
Fax +965 243 3698

Lettonie

INSTABALT LATVIA SIA
Vestienas iela 6
Riga, LV-1035
Tél. +371 790 1188
Fax +371 790 1180
info@instabalt.lv

Libanon

G.T.C.
Antoine Project - Block G
P.O. BOX 70-1096 Antelias
Lebanon
Tél. +961 4 521 029
Fax +961 4 521 029
rgemayel@inco.com.lb

Lituanie

INSTABALT LIT UAB
Savanoriu 187
Vilnius, 2053
Tél. +370 52 322 295
Fax +370 52 322 247
info@instabalt.lt

Luxembourg

Contacteur WAGO Belgique

Macédoine

Contacteur WAGO Bulgarie

Malaisie

WAGO Representative Office Malaysia
No 806, Block A4, Leisure Commerce Square,
No 9, Jalan PJS 8/9, 46150 Petaling Jaya,
Selangor Darul Ehsan, Malaysia
Tél. +60 3 7877 1776
Fax +60 3 7877 2776
kian.guan.tan@wago.com

HPH Materials (M) Sdn Bhd
No. 4, Jalan Nilam 1/6
Suban Hi-Tech Industrial Park
40000 Shah Alam
Selangor, D.E. Malaysia
Tél. +60 3 5638 2213
Fax +60 3 5638 8213
info@hphmaterials.com

Setia Raya Teknik Sdn. Bhd.
40 & 42 Jalan SS15/4
Subang Jaya, 47500 P.J.
Selangor D.E. Malaysia
Tél. +60 3 5633 5511
Fax +60 3 5633 3411
sales@setiaraya.com.my

Mexique

WAGO CORPORATION
N120 W19129 Freistadt Road
Germantown, WI 53022
Tél. +52 55 26 44 69 16
Fax +52 55 26 44 69 15
Toll-Free: 001-800-309-5975
info.mx@wago.com

Norvège

WAGO Norge NUF
Jerikoveien 20
1067 Oslo
Tél. +47 22 30 94 50
Fax +47 22 30 94 51
info.no@wago.com

Nouvelle Zélande

NHP NZ
7 Lockhart Place
Mt Wellington
New Zealand
Tél. +64 9 2761967
Fax +64 9 2761992
export@wago.com

Pays Bas

WAGO Nederland
van Leeuwenhoekstraat 20-1
3846 CB Harderwijk
Tél. +31 341 439039
Fax +31 341 439030
info-nl@wago.com

Pérou

Desimat Peru
Av. E. Salazar Barreto No. 280
Surco - Lima 33
Tél. +51 1 2731892
Fax +51 1 2720054
export@wago.com

Philippines

Contacteur WAGO Singapour

Pologne

WAGO ELWAG sp. z o. o.
ul. Piekna 58 a
50-506 Wrocław
Tél. +48 71 3604670 78
Fax +48 71 3604699
wago.elwag@wago.com

Portugal

MORGADO & CA. LDA - SEDE
Estrada Exterior da
Circunvalação 3558/3560
Apartado 1057
4435 Rio Tinto
Tél. +351 22 9770600
Fax +351 22 9770699
export@wago.com

Roumanie

WAGO Kontakttechnik GmbH & Co. KG
WAGO Representative Office Bucharest
Str. Nicolae G. Caramfil Nr. 26, Bl. 1D, Et. 3, Ap. 7, Sect. 1
Bucuressti
Romania
Tél. +40(0)31 421 85 68
Fax +40(0)21 232 02 31
tifu.reus@wago.com

VDR & Servicii srl
Str. Valeriu Branişte, nr. 60, ap.1, sector 3
Romania
Tél. +40 21 3225074/76
Fax +40 21 3225075
office@componente-automatizari.ro

SC Civitronic SRL
Str. Prof. Gh. Longinescu Nr. 7
Timisoara, Romania
Tél. +40 356 710 600
Fax +40 356 814 343
sales@civitronic.ro

Russie

OOO Wago Kontakt Rus
Gostinichny proezd 4B
127106 Moscow
Russia
Tél. +7 495 9874790
Fax +7 495 9874791
info.ru@wago.com

Serbie

WAGO Kontakttechnik GmbH & Co. KG
Representative Office Sofia Bulgaria
1404 Sofia
Tél. +359 2 489 46 10
Fax +359 2 859 21 31
info-BG@wago.com

AVALON Partners D.O.O.
Str. Nemanjina 4/XII
11000 Belgrade / Serbia
Tél. +381 11 268 53 11
Fax +381 11 268 41 78
Tel/Fax: 65 AVALONP
office@avalon.co.yu

Singapour

WAGO Electronic Pte Ltd
10 Upper Aljunied Link, # 04-04
York International, Industrial Building
Singapore 367904
Tél. +65 62866776
Fax +65 62842425
info.sing@wago.com

Slovaquie

WAGO Elektrik spol.s r. o
Odborárska 52
83102 Bratislava
Tél. +421 2 44458301
Fax +421 2 44458301
export@wago.com

Suède

WAGO Sverige
WAGO Kontakttechnik GmbH
Tyskland Filial
Box 639, 17527 Järfälla
Datavägen 9 A, 17543 Järfälla
Tél. +46 858410680
Fax +46 858410699
info.se@wago.com

Suisse

WAGO CONTACT SA
Rte. de l'Industrie 19
Case Postale 168
1564 Domdidier
Tél. +41/26 676 75 86
Fax +41/26 676 75 01
info.switzerland@wago.com

Syrie

Zahabi Co.
8/5 Shouhadada St., P.O. Box 8262
Aleppo
Tél. +963 21 21 22 235 / 6
Fax +963 21 21 24 768
export@wago.com

Taiwan R.O.C

WAGO Taiwan
8/F., No. 48, Jing-An Road
Chung-Ho City, 23556
Taipei Hsien. T a i w a n
Tél. +886 2 2244 2569
Fax +886 2 2244 2658
info.taiwan@wago.com

Tchéquie

WAGO Elektro spol. sr. o.
Rozvodova 1116/36
143 00 Praha 4 - Modřany
Tél. +420 261 090 143
Fax +420 261 090 144
info.cz@wago.com

Thaïlande

WAGO Representative Office Thailand
4th Floor, KS Building
213/6-8 Rachada-Phisek Road
Dingdaeng Bangkok 10320
Tél. +66 2 6935611
Fax +66 2 6935612
wago@asianet.co.th

US Power Distribution Co., Ltd.
4th Floor K.S. Building
213/6-8 Rachada Phisek Road
Ding Daeng, Bangkok 10400
Tél. +66 2 2763040
Fax +66 2 2763049
wago@asianet.co.th

Turquie

WAGO Elektronik Sanayi ve Ticaret Ltd. Şti.
Barbaros Mahallesi Mimar Sinan Caddesi No 169
34746 Yenısahra - Kadıköy Istanbul
Turkey
Tél. +90 216 472 1133
Fax +90 216 472 9910
info.tr@wago.com

USA

WAGO Corporation
N120 W19129 Freistadt Road
Germantown, WI 53022
Tél. +1 262 255 6222
Fax +1 262 255 3232
Toll-Free: 1-800 DIN Rail (346-7245)
info.us@wago.com

Vénézuéla

PETROBORNAS, C.A.
Av. Principal UD 304-Zona Ind. Los Pinos
C.C. Los Pinos-Local E
8015-Puerto Ordaz-Edo, Bolivar
Tél. +58 286 994 3406
Fax +58 286 994 5249
info@petrobornas.net

Vietnam

Contacteur WAGO Singapour



Catalogues principaux de WAGO

Volume 1, systèmes de bornes sur rail

- Bornes sur rail
- Connecteurs modulaires (X-COM®-SYSTEM et X-COM®S-SYSTEM)
- Systèmes de répartition
- Barrettes à bornes
- Bornes pour boîte de dérivation
- Bornes pour luminaires WAGO
- Système de raccordement de tresse de blindage



Volume 2, connecteurs et bornes pour circuits imprimés

- Bornes pour circuits imprimés
- Bornes traversantes
- CONNECTEURS MULTISYSTÈMES (MCS)
- Bornes enfichables pour circuits imprimés
- Connecteurs pour applications particulières

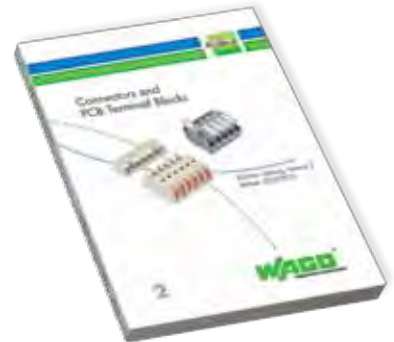

Volume 3, AUTOMATION

- Systèmes modulaires d'E/S avec indice de protection IP20
- Technologie radio, télégestion TO-PASS®
- Switchs industriels, écrans et pupitres PERSPECTO®
- Système modulaire d'E/S avec indice de protection IP67, modules d'E/S avec indice de protection IP67
- Modules répartiteurs pour capteurs/actionneurs avec indice de protection IP67, câbles et connecteurs IP67
- Alimentations



Volume 4, INTERFACE ELECTRONIC

- Relais - Optocoupleurs - Fonctions spéciales
- Modules interfaces
- Convertisseurs de mesure
- Alimentations professionnelles EPSITRON®
- Protection contre les surtensions
- Technologie radio
- Boîtiers support et pieds de montage



Volume 5, système de connexion WINSTA®

- WINSTA® MINI - Connecteurs
- WINSTA® MINI special - Connecteurs
- WINSTA® MIDI - Connecteurs
- WINSTA® MIDI special - Connecteurs
- WINSTA® MAXI - Connecteurs
- WINSTA® RD - Cordons précâblés
- WINSTA® KNX - Connecteurs
- WINSTA® IDC - Systèmes pour câbles plats





WAGO CONTACT SAS
Paris Nord 2
83, rue des Chardonnerets
93290 Tremblay en France
B.P. 55065
95947 ROISSY CDG Cedex
Téléphone +33 (0)1 48 17 25 90
Fax +33 (0)1 48 63 25 20
Email info-fr@wago.com

