

ERIFLEX®

Distribution de Puissance Basse Tension



ERICO®

Distribution de Puissance Basse Tension



ÉNERGIE

- Générateur Électrique de puissance et Distribution
 - Transformateurs
 - Générateurs
- Énergies renouvelables
 - Éoliennes
 - Solaire
 - Force Hydromotrice
- Pétrole, Gaz & Pétrochimie
- Télécom
- Centrales électriques



TRANSPORT

- Marine
- Aviation
- Transport terrestre
- Automobile

Nos avantages

- Fabricant avec expérience mondiale
- Spécialiste
- Fournisseur de solutions
- Innovant et Flexible
- Produits compatibles & faciles à installer
- Gain de temps et d'espace

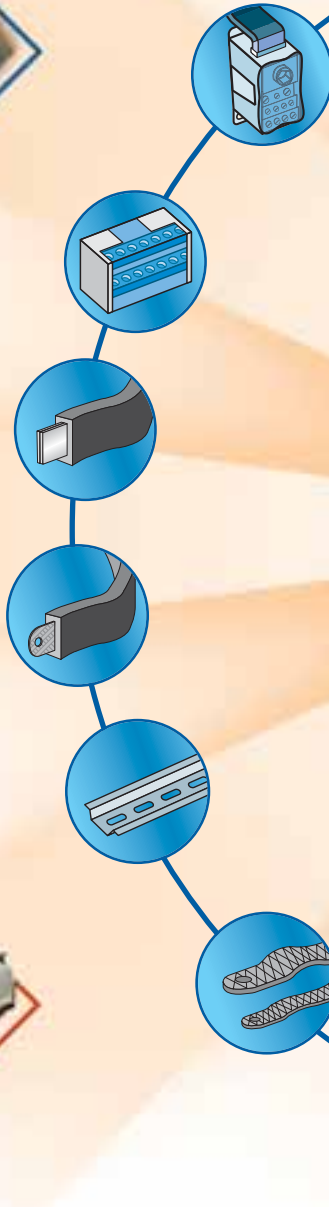

TABLEAUX BASSE TENSION

- Puissance
- Commande et Automatisation

Applications:

TGBT, Tableaux de Distribution, Onduleurs, Correction du facteur de puissance

Conformité RoHS

IEC 60439.1

40 A ▶ 7400 A
1000V AC
1500V DC

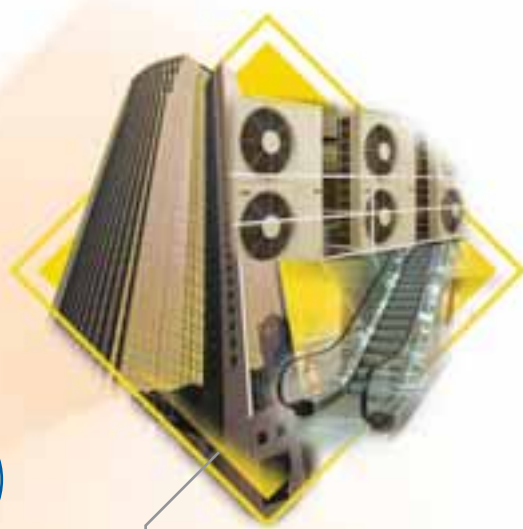
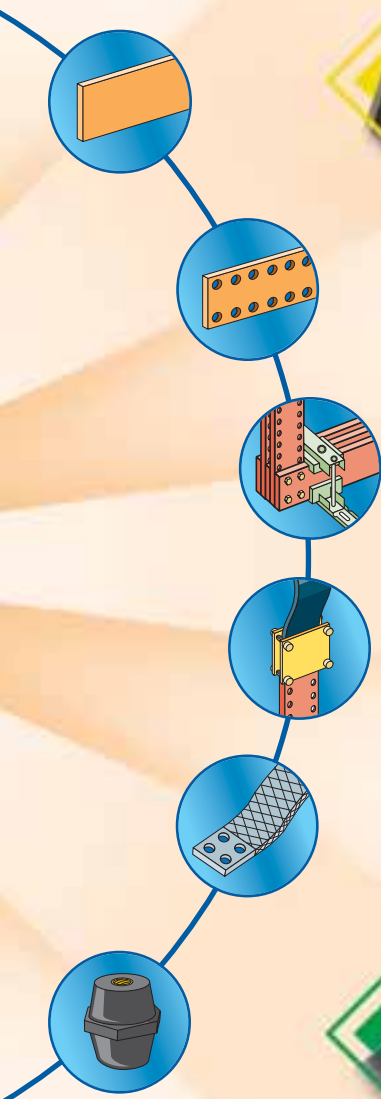

CONSTRUCTION & INDUSTRIE

- Immeubles tertiaires & Centres commerciaux
- Air Conditionné
- Ascenseurs, Escaliers mécaniques & Portes automatiques



MACHINES

- Tunneliers
- Excavateurs
- Imprimerie
- Soudage
- Emballage
- Industrie du bois

SOMMAIRE

2-3

CLASSEMENT PAR N° D'ARTICLE

4-16

ERIFLEX® SOFTWARE
LIAISONS SOUPLES DE PUISSANCE
SHUNTS EN TRESSE ISOLÉS (IBS)
SHUNTS DE PUISSANCE
ERIFLEX® FLEXIBAR

17-21

BARRES DE CUIVRE ET CONNECTEURS

22-23

BARRES DE TERRE

24-33

SUPPORTS DE BARRES

34-35

RÉPARTITEURS

36

ISOLATEURS

37-39

GAINES DE CÂBLAGE

40-44

TRESSERES METALLIQUES

45-47

PROFILS ACIER

48

ERIFLEX® ERILINK

CERTIFICATS

CE	CSA
GOST	UL
VERITAS	

CLASSEMENT PAR N° D'ARTICLE

N° Article	Désignation	page	N° Article	Désignation	page	N° Article	Désignation	page	N° Article	Désignation	page
503400	RTCB1 15-10	42	548550	ISO TP 45M8L	36	550670	PCB 4 m 100 x 5	19	552950	ERIFLEX FLEXIBAR STANDARD 2 M 5 x 100 x 1	13
503410	RTCB1 15-16	42	548560	ISO TP 45M10	36	550680	PCB 4 m 125 x 5	19	552960	ERIFLEX FLEXIBAR STANDARD 2 M 6 x 100 x 1	13
503420	RTCB1 15-25	42	548570	ISO TP 50M6	36	550770	PCB 12 X 5 X 2000	19	552970	ERIFLEX FLEXIBAR STANDARD 2 M 8 x 100 x 1	13
503430	RTCB1 15-30	42	548580	ISO TP 50M8	36	550780	PCB 12 X 4 X 1000	19	552980	ERIFLEX FLEXIBAR STANDARD 2 M 10 x 100 x 1	13
503440	RTCB1 15-50	42	548581	ISO TP 50M12	36	550790	PCB 12 X 4 X 2000	19	552990	ERIFLEX FLEXIBAR STANDARD 2 M 12 x 100 x 1	13
503500	FTCB 20-3	42	548590	ISO TP 50M10	36	550900	PCB 4 m 50 x 10	19	553020	FC 50 x 24	20
503510	FTCB 20-5	42	548600	ISO TP 60M8	36	550910	PCB 4 m 60 x 10	19	553030	FC 50 x 32	20
503520	FTCB 20-10	42	548601	ISO TP 60M12	36	550920	PCB 4 m 80 x 10	19	553040	FC 50 x 40	20
503530	FTCB 20-16	42	548602	ISO TP 60M16	36	550930	PCB 4 m 100 x 10	19	553050	FC 80 x 24	20
503540	FTCB 20-25	42	548609	ISO TP 70M10	36	550940	PCB 4 m 120 x 10	19	553060	FC 80 x 32	20
503600	FTCB1 15-16	42	548610	ISO TP 60M10	36	550950	PCB 4 m 160 x 10	19	553070	FC 80 x 50	20
503610	FTCB1 15-25	42	548620	ISO TP 70M12	36	550960	PCB 4 m 200 x 10	19	553080	BMS 100	21
503620	FTCB1 15-35	42	548629	ISO TP 75M10	36	550970	PCB 4 m 30 x 10	19	553090	BMS 500	21
503700	RTCB 15-10/HL	43	548630	ISO TP 70M16	36	550980	PCB 4 m 40 x 10	19	553100	HCBG 80	20
503710	RTCB 15-16/HL	43	548640	ISO TP 75M12	36	551000	UBS 1/5 TN	31	553110	HCBG 100	20
503720	RTCB 15-25/HL	43	548650	ISO TP 75M16	36	551010	UBS 4/5 TN	31	553120	HCBG 120	20
503730	RTCB 15-30/HL	43	548660	ISO TP 80M12	36	551020	UBS 4/5 T	31	553200	BC 30	20
503800	RTCB1 15-10/HL	42	548670	ISO TP 80M16	36	551060	UBS 1/10 TN	31	553210	BC 40	20
503810	RTCB1 15-16/HL	42	548680	ISO TP 100M12	36	551070	UBS 2/10 TN	32	553220	BC 50	20
503820	RTCB1 15-25/HL	42	548690	ISO TP 100M16	36	551080	UBS 2/10 T	32	553230	BC 63	20
503830	RTCB1 15-30/HL	42	548700	ISO TP 25M5	36	551090	UBS 3/10 TN	32	553250	BC 80	20
504690	TTCE 8/HL	43	549000	TCBS 15 x 5	18	551151	CBS-B 2/5 TN	27	553260	BC 100	20
504971	AFBS-B 600	26	549010	TCB 20 x 5	18	551181	CBS-B 1/10 TN	27	553370	RFS 40-63	16
504980	ALP 2000	26	549020	TCB 30 x 5	18	551190	FBSS 32 x 5	25	553380	RFS 80-100	16
504991	SI ALP-B	26	549030	TCBW 32 x 5 x 2000	18	551260	PS1000 x 250 x 3	35	553400	FBC 5 x 6	21
510100	TTCE 3	43	549200	TCB 18 x 4 x 1000	18	551280	PS1000 x 2000 x 3	35	553405	FBC 5 x 4	21
510110	TTCE 5	43	549210	TCB 25 x 4 x 1000	18	551330	PS500 x 126 x 3	35	553410	FBC 5 x 9	21
510120	TTCE 8	43	549220	TCB 12 x 5	18	551340	PS1000 x 99 x 3	35	553430	FBC 10 x 6	21
510130	TTCE 10	43	549230	TCB 12 x 2 x 1000	18	551350	FBS 400A	25	553440	FBC 10 x 9	21
510140	TTCE 15	43	549260	CABS 4/5 TN 600	29	552050	RCSB 1/6 TN	27	553450	CLUP M6-4	23
510150	TTCE 20	43	549270	CABS 2/10 TN 600	29	552070	RCSB 1/10 TN	27	553460	EC 162-4	23
510160	TTCE 25	43	549300	CABS APP	29	552200	ISOBOLT 25 M6	36	553470	EC 35	23
510170	TTCE 30	43	549310	CABS 4/5 TN 400	29	552220	ISOBOLT 30 M8	36	553480	EC 162-5	23
510180	TTCE 35	43	549320	CABS 2/10 TN 400	29	552390	ERIFLEX FLEXIBAR STANDARD 2 x 15,5 x 0,8	12, 13	553490	CLUP M6-5	23
510300	FTCB1 16	42	549340	CABS 4/5 TN MOD	29	552400	ERIFLEX FLEXIBAR STANDARD 8 x 6 x 0,5	12, 13	553505	FBC 10 x 4	21
510310	FTCB1 25	42	549350	CABS 2/10 TN MOD	29	552410	ERIFLEX FLEXIBAR STANDARD 3 x 9 x 0,8	12, 13	553510	FBC 5 x 15,5	21
510320	FTCB1 35	42	549360	CABS 3/10 TN MOD	29	552420	ERIFLEX FLEXIBAR STANDARD 6 x 9 x 0,8	12, 13	553520	FBC 5 x 20	21
510340	FTCB1 50	42	549370	CABS 4/5 T MOD	29	552430	ERIFLEX FLEXIBAR STANDARD 9 x 9 x 0,8	12, 13	553530	FBC 10 x 15,5	21
510500	RRCB1 15-10	43	549380	CABS 2/10 T MOD	29	552440	ERIFLEX FLEXIBAR STANDARD 3 x 13 x 0,5	12, 13	553540	FBC 10 x 20	21
510510	RRCB1 15-16	43	549390	CABS 3/10 T MOD	29	552450	ERIFLEX FLEXIBAR STANDARD 6 x 13 x 0,5	12, 13	553550	FS 24	16
538650	ERIFLEX FLEXIBAR STANDARD 2 M 10 x 120 x 1	13	549400	CABS T SET	29	552460	ERIFLEX FLEXIBAR STANDARD 4 x 15,5 x 0,8	12, 13	553560	FS 32	16
541020	ERIFLEX FLEXIBAR STANDARD 3 M 6 x 9 x 0,8	13	549410	CABS E	29	552470	ERIFLEX FLEXIBAR STANDARD 6 x 15,5 x 0,8	12, 13	553570	FS 40-63	16
541060	ERIFLEX FLEXIBAR STANDARD 3 M 4 x 15,5 x 0,8	13	549420	CABS M	29	552480	ERIFLEX FLEXIBAR STANDARD 10 x 15,5 x 0,8	12, 13	553580	FS 80-100	16
541070	ERIFLEX FLEXIBAR STANDARD 3 M 6 x 15,5 x 0,8	13	549430	Kit Addit. Fixation CABS	29	552490	ERIFLEX FLEXIBAR STANDARD 2 x 20 x 1	12, 13	553590	UFS Kit	19
541090	ERIFLEX FLEXIBAR STANDARD 3 M 2 x 20 x 1	13	549450	CABS TH Kit	29	552500	ERIFLEX FLEXIBAR STANDARD 3 x 20 x 1	12, 13	554000	SBS 4	36
541100	ERIFLEX FLEXIBAR STANDARD 3 M 3 x 20 x 1	13	549460	CABS BT	29	552510	ERIFLEX FLEXIBAR STANDARD 4 x 20 x 1	12, 13	554010	SBS 6	39
541110	ERIFLEX FLEXIBAR STANDARD 3 M 4 x 20 x 1	13	549470	CABS SV	29	552520	ERIFLEX FLEXIBAR STANDARD 5 x 20 x 1	12, 13	554020	SBS 8	39
541150	ERIFLEX FLEXIBAR STANDARD 3 M 8 x 32 x 1	13	549480	CABS RV	29	552530	ERIFLEX FLEXIBAR STANDARD 6 x 20 x 1	12, 13	554030	SBS 10	39
541160	ERIFLEX FLEXIBAR STANDARD 3 M 3 x 24 x 1	13	549490	CABS PS	29	552540	ERIFLEX FLEXIBAR STANDARD 10 x 20 x 1	12, 13	554040	SBS 12	39
541170	ERIFLEX FLEXIBAR STANDARD 3 M 4 x 24 x 1	13	549600	PCB 2 m 25 x 5	19	552550	ERIFLEX FLEXIBAR STANDARD 2 x 24 x 1	12, 13	554050	SBS 15	39
541180	ERIFLEX FLEXIBAR STANDARD 3 M 5 x 24 x 1	13	549610	PCB 2 m 50 x 5	19	552560	ERIFLEX FLEXIBAR STANDARD 3 x 24 x 1	12, 13	554060	SBS 20	39
541230	ERIFLEX FLEXIBAR STANDARD 3 M 3 x 32 x 1	13	549620	PCB 2 m 63 x 5	19	552570	ERIFLEX FLEXIBAR STANDARD 4 x 24 x 1	12, 13	554070	SBS 25	39
541240	ERIFLEX FLEXIBAR STANDARD 3 M 4 x 32 x 1	13	549630	PCB 2 m 80 x 5	19	552580	ERIFLEX FLEXIBAR STANDARD 5 x 24 x 1	12, 13	554080	SBS 30	39
541250	ERIFLEX FLEXIBAR STANDARD 3 M 5 x 32 x 1	13	549640	PCB 2 m 100 x 5	19	552590	ERIFLEX FLEXIBAR STANDARD 6 x 24 x 1	12, 13	554430	PDBS 5G	38
541260	ERIFLEX FLEXIBAR STANDARD 3 M 6 x 32 x 1	13	549650	PCB 2 m 125 x 5	19	552600	ERIFLEX FLEXIBAR STANDARD 8 x 24 x 1	12, 13	554450	PDBS 8G	38
541270	ERIFLEX FLEXIBAR STANDARD 3 M 8 x 32 x 1	13	549700	PCB 2 m 30 x 10	19	552610	ERIFLEX FLEXIBAR STANDARD 2 M 10 x 32 x 1	13	554460	PDBS 10G	38
541300	ERIFLEX FLEXIBAR STANDARD 3 M 3 x 40 x 1	13	549710	PCB 2 m 40 x 10	19	552620	ERIFLEX FLEXIBAR STANDARD 2 x 32 x 1	12, 13	554470	PDBS 12G	38
541320	ERIFLEX FLEXIBAR STANDARD 3 M 5 x 40 x 1	13	549720	PCB 2 m 50 x 10	19	552630	ERIFLEX FLEXIBAR STANDARD 3 x 32 x 1	12, 13	554490	PDBS 16G	38
541380	ERIFLEX FLEXIBAR STANDARD 3 M 5 x 50 x 1	13	549730	PCB 2 m 60 x 10	19	552640	ERIFLEX FLEXIBAR STANDARD 4 x 32 x 1	12, 13	554510	PDBS 20G	38
541600	ISO TP 60F10M16	36	549740	PCB 2 m 80 x 10	19	552650	ERIFLEX FLEXIBAR STANDARD 5 x 32 x 1	12, 13	554530	PDBS 30G	38
541601	ISO TP 60F12M16	36	549750	PCB 2 m 100 x 10	19	552660	ERIFLEX FLEXIBAR STANDARD 6 x 32 x 1	12, 13	554550	PDBS 40G	38
544360	ERIFLEX FLEXIBAR STANDARD 3 M TC 4 x 15,5 x 0,8	13	549760	PCB 2 m 120 x 10	19	552670	ERIFLEX FLEXIBAR STANDARD 2 M 8 x 32 x 1	13	554560	PDBS 50G	38
544390	ERIFLEX FLEXIBAR STANDARD 3 M TC 2 x 20 x 1	13	550160	TCB 30 x 10 x 2000	18	552680	ERIFLEX FLEXIBAR STANDARD 2 M 10 x 32 x 1	13	554570	PDBS 70G	38
544400	ERIFLEX FLEXIBAR STANDARD 3 M TC 3 x 20 x 1	13	550180	TCB 30 x 10 x 1000	18	552690	ERIFLEX FLEXIBAR STANDARD 2 x 40 x 1	12, 13	554730	PDBS 5B	38
544410	ERIFLEX FLEXIBAR STANDARD 3 M TC 4 x 20 x 1	13	550190	TCB 12 x 4 x 2000	18	552700	ERIFLEX FLEXIBAR STANDARD 3 x 40 x 1	12, 13	554750	PDBS 8B	38
544450	ERIFLEX FLEXIBAR STANDARD 3 M TC 2 x 24 x 1	13	550200	TCB 12 x 4 x 1000	18	552710	ERIFLEX FLEXIBAR STANDARD 4 x 40 x 1	12, 13	554760	PDBS 10B	38
544460	ERIFLEX FLEXIBAR STANDARD 3 M TC 3 x 24 x 1	13	550210	TCB 15 x 5	18	552720	ERIFLEX FLEXIBAR STANDARD 5 x 40 x 1	12, 13	554770	PDBS 12B	38
544470	ERIFLEX FLEXIBAR STANDARD 3 M TC 4 x 24 x 1	13	550220	TCB 20 x 5	18	552730	ERIFLEX FLEXIBAR STANDARD 2 M 6 x 40 x 1	13	554790	PDBS 16B	38
544530	ERIFLEX FLEXIBAR STANDARD 3 M TC 3 x 32 x 1	13	550230	TCB 32 x 5	18	552740	ERIFLEX FLEXIBAR STANDARD 2 M 8 x 40 x 1	13	554810	PDBS 20B	38
544540	ERIFLEX FLEXIBAR STANDARD 3 M TC 4 x 32 x 1	13	550250	Connector XMS5	18	552750	ERIFLEX FLEXIBAR STANDARD 2 M 10 x 40 x 1	13	554830	PDBS 30B	38
544550	ERIFLEX FLEXIBAR STANDARD 3 M TC 5 x 32 x 1	13	550290	TCB 20 x 10 x 1000	18	552760	ERIFLEX FLEXIBAR STANDARD 3 x 50 x 1	12, 13	554850	PDBS 40B	38
544560	ERIFLEX FLEXIBAR STANDARD 3 M TC 6 x 32 x 1	13	550350	DPCB 50 x 10	19	552770	ERIFLEX FLEXIBAR STANDARD 4 x 50 x 1	12, 13	554860	PDBS 50B	38
544580	ERIFLEX FLEXIBAR STANDARD 3 M TC 10 x 32 x 1	13	550360	DPCB 60 x 10	19	552780	ERIFLEX FLEXIBAR STANDARD 2 M 5 x 50 x 1	13	554870	PDBS 70B	38
544620	ERIFLEX FLEXIBAR STANDARD 3 M TC 5 x 40 x 1	13	550370	DPCB 80 x 10	19	552790	ERIFLEX FLEXIBAR STANDARD 2 M 6 x 50 x 1	13	554880	ERIFLEX ZIPFLEX 8	39
548400	ISO TP 15M4	36	550380	DPCB 100 x 10	19	552800	ERIFLEX FLEXIBAR STANDARD 2 M 8 x 50 x 1	13	554890	ERIFLEX ZIPFLEX 15	39
548410	ISO TP 20M4	36	550390	DPCB 120 x 10	19	552810	ERIFLEX FLEXIBAR STANDARD 2 M 10 x 50 x 1	13	554900	ERIFLEX ZIPFLEX 20	39
548420	ISO TP 20M6	36	550400	DPCB 25 x 5	19	552820	ERIFLEX FLEXIBAR STANDARD 3 x 63 x 1	12, 13	554910	ERIFLEX ZIPFLEX 25	39
548430	ISO TP 25M6	36	550410	DPCB 50 x 5	19	552830	ERIFLEX FLEXIBAR STANDARD 2 M 4 x 63 x 1	13	556000	ERIFLEX SPIRIFLEX 1 6	38
548440	ISO TP 30M6	36	550420	DPCB 63 x 5	19	552840	ERIFLEX FLEXIBAR STANDARD 2 M 5 x 63 x 1	13	556010	ERIFLEX SPIRIFLEX 1 12	38
548450	ISO TP 30M8	36	550430	DPCB 80 x 5	19	552850	ERIFLEX FLEXIBAR STANDARD 2 M 6 x 63 x 1	13	556020	ERIFLEX SPIRIFLEX 1 22	38
548470	ISO TP 35M6L	36	550440	DPCB 100 x 5	19	552860	ERIFLEX FLEXIBAR STANDARD 2 M 8 x 63 x 1	13	556030	ERIFLEX SPIRIFLEX 1 66	38
548480	ISO TP 35M8	36	550450	DPCB 125 x 5	19	552870	ERIFLEX FLEXIBAR STANDARD 2 M 10 x 63 x 1	13	556100	ERIFLEX SPIRIFLEX X 6	38
548490	ISO TP 35M10	36	550600	DPCB 4 m 20 x 5	19	552880	ERIFLEX FLEXIBAR STANDARD 2 M 3 x 80 x 1	13	556110	ERIFLEX SPIRIFLEX X 12	38
548500	ISO TP 40M6	36	550610	PCB 4 m 25 x 5	19	552890	ERIFLEX FLEXIBAR STANDARD 2 M 4 x 80 x 1	13	556200	FGBS 4	39
548510	ISO TP 40M8	36	550620	PCB 4 m 30 x 5	19	552900	ERIFLEX FLEXIBAR STANDARD 2 M 5 x 80 x 1	13	556210	FGBS 8	39
548511	ISO TP 40M12	36	550630	PCB 4 m 40 x 5</							

CLASSEMENT PAR N° D'ARTICLE

N° Article	Désignation	page	N° Article	Désignation	page	N° Article	Désignation	page	N° Article	Désignation	page
556600	MBJ 6-150-6	41	557630	RTCB 15-16	43	560810	CAPN6	35	563510	MBJ 100-250-30	41
556610	MBJ 10-300-6	41	557640	RTCB 15-25	43	560820	CAPN15	35	563520	MBJ 100-500-16	41
556620	MBJ 16-100-8	41	557650	RTCB 15-30	43	560830	CAPN16	35	563530	MBJ 100-500-30	41
556630	MBJ 16-150-8	41	557660	RTCB 15-50	43	560840	CAPB5	35	563540	MBJ 16-100-6	41
556640	MBJ 16-200-8	23, 41	557670	RTCB 15-75	43	560850	CAPB6	35	563550	MBJ 16-150-6	41
556650	MBJ 16-250-8	41	557680	RTCB 15-100	43	560860	ABS 1/5	33	563560	MBJ 50-500-12	41
556660	MBJ 16-300-8	41	557700	DR 5,5 2	46	560870	ABS 4/5	33	564000	PBC 100 x 250	8
556670	MBJ 25-100-10	41	557720	SB 40 x 40	47	560880	ABS 1/10	33	564010	PBC 120 x 250	8
556680	MBJ 25-150-10	41	557750	PDR 5,5 2	46	560890	ABS 2/10	33	564030	PBC 1200 x 500	8
556690	MBJ 25-200-10	41	557770	SB 30 x 30	47	560900	ABS 3/10	33	564050	PBC 100 x 500	8
556700	MBJ 25-250-10	41	557780	PCR 30 x 15 3 m	46	560910	ABS 160 x 10	33	564100	PBC 150 x 250	8
556710	MBJ 25-300-10	41	557790	PCR 35 x 35 3 m	46	560920	ABS 200 x 10	33	564150	PBC 150 x 500	8
556720	MBJ 30-100-10	41	557800	DR 7 2 m	46	560930	ABS AP25	33	564200	PBC 200 x 250	8
556730	MBJ 30-150-10	41	557810	DR 7 3 m	46	560940	ABS AP	33	564250	PBC 200 x 500	8
556740	MBJ 30-200-10	23, 41	557850	PDR 7 2 m	46	560950	ABS APS	33	564300	PBC 250 x 300	8
556750	MBJ 30-250-10	41	557855	PDR 7 2 m	46	560960	ABS-EA	33	564400	PBC 300 x 400	8
556760	MBJ 30-300-10	41	557860	PDR 7 3 m	46	561200	QCC 6/13	21	564500	PBC 400 x 400	8
556770	MBJ 35-100-10	41	557900	DR 15 2 m	46	561210	QCC 15,5/32	21	564600	PBC 500 x 400	8
556780	MBJ 35-150-10	41	557910	DR 15 3 m	46	561220	QCC 40/63	21	564700	PBC 600 x 450	8
556790	MBJ 35-200-10	41	557950	PDR 15 2 m	46	561500	UBS 1/10 TN 160	31	564800	PBC 800 x 450	8
556800	MBJ 35-250-10	41	557955	PDR 15 2 m	46	561510	UBS 1/10 TN 200	31	564900	PBC 1000 x 450	8
556810	MBJ 35-300-10	41	557960	PDR 15 3 m	46	561520	UBS 2/10 T 160	32	565000	PPS 35-250-25	41
556820	MBJ 50-100-10	41	557970	IRS 5	47	561530	UBS 2/10 T 200	32	566000	PPS 40/50/50-180	8
556830	MBJ 50-150-10	41	557980	IRS 6	47	561540	UBS 3/10 TN 160	32	566020	PPS 40/10/50-220	8
556840	MBJ 50-200-10	41	558000	DRG 2 m	46	561550	UBS 3/10 TN 200	32	566030	PPS 50/10/80-280	8
556850	MBJ 50-250-10	41	558010	DRG 3 m	46	561560	DMH 10M4	35	566040	PPS 80/10/100-320	8
556860	MBJ 50-300-10	41	558050	PDRG 2 m	46	561570	DMH 15M4	35	566050	PPS 100/10/100-300	8
556900	BJ 6-150 S	41	558060	PDRG 3 m	46	561580	DMH 20M4	35	566060	PPS 100/10/110-360	8
556910	BJ 6-200 S	23, 41	558070	DRGN M5	47	561590	DMH 25M4	35	566070	PPS 100/15/110-360	8
556920	BJ 10-300 S	41	558080	DRGN M6	47	561600	DMH 30M4	35	566490	ERIFLEX FLEXIBAR SUMMIUM 2 M 2 x 20 x 1	14
556930	MBJ 10-200-6	41	558240	IBS 25-230-8-10	6	561610	DMH 35M4	35	566500	ERIFLEX FLEXIBAR SUMMIUM 2 M 3 x 20 x 1	14
556940	MBJ 16-500-8	41	558241	IBS 25-330-8-10	6	561620	DMH 40M4	35	566510	ERIFLEX FLEXIBAR SUMMIUM 2 M 4 x 20 x 1	14
556950	MBJ 25-500-10	41	558242	IBS 25-430-8-10	6	561630	DMH 50M4	35	566520	ERIFLEX FLEXIBAR SUMMIUM 2 M 5 x 20 x 1	14
556960	MBJ 30-500-10	41	558243	IBS 25-530-8-10	6	561640	DMH 60M4	35	566550	ERIFLEX FLEXIBAR SUMMIUM 2 M 2 x 24 x 1	14
556970	MBJ 35-500-10	41	558244	IBS 25-630-8-10	6	561660	DMH 15M5	35	566560	ERIFLEX FLEXIBAR SUMMIUM 2 M 3 x 24 x 1	14
556980	MBJ 50-500-10	41	558260	IBS 50-230-10	6	561670	DMH 20M5	35	566570	ERIFLEX FLEXIBAR SUMMIUM 2 M 4 x 24 x 1	14
557000	FRCB 15-3	42	558261	IBS 50-330-10	6	561680	DMH 25M5	35	566580	ERIFLEX FLEXIBAR SUMMIUM 2 M 5 x 24 x 1	14
557010	FRCB 15-5	42	558262	IBS 50-430-10	6	561690	DMH 30M5	35	566590	ERIFLEX FLEXIBAR SUMMIUM 2 M 6 x 24 x 1	14
557020	FRCB 15-8	42	558263	IBS 50-530-10	6	561700	DMH 35M5	35	566630	ERIFLEX FLEXIBAR SUMMIUM 2 M 3 x 32 x 1	14
557030	FRCB 15-10	42	558264	IBS 50-630-10	6	561710	DMH 40M5	35	566640	ERIFLEX FLEXIBAR SUMMIUM 2 M 4 x 32 x 1	14
557040	FRCB 15-16	42	558270	IBS 120-330-10	6	561720	DMH 50M5	35	566650	ERIFLEX FLEXIBAR SUMMIUM 2 M 5 x 32 x 1	14
557050	FRCB 15-20	42	558271	IBS 120-430-10	6	561730	DMH 60M5	35	566660	ERIFLEX FLEXIBAR SUMMIUM 2 M 6 x 32 x 1	14
557060	FRCB 15-25	42	558272	IBS 120-530-10	6	561740	DMH 70M5	35	566670	ERIFLEX FLEXIBAR SUMMIUM 2 M 8 x 32 x 1	14
557070	FRCB 15-30	42	558273	IBS 120-630-10	6	561750	DMH 80M5	35	566720	ERIFLEX FLEXIBAR SUMMIUM 2 M 5 x 40 x 1	14
557080	FRCB 15-35	42	558274	IBS 120-830-10	6	561760	DMH 15M6	35	566730	ERIFLEX FLEXIBAR SUMMIUM 2 M 6 x 40 x 1	14
557090	FRCB 15-40	42	558280	IBS 240-330-12	6	561770	DMH 20M6	35	566750	ERIFLEX FLEXIBAR SUMMIUM 2 M 10 x 40 x 1	14
557100	FRCB 15-50	42	558281	IBS 240-430-12	6	561780	DMH 30M6	35	566780	ERIFLEX FLEXIBAR SUMMIUM 2 M 5 x 50 x 1	14
557110	FRCB 15-60	42	558282	IBS 240-530-12	6	561790	DMH 40M6	35	566800	ERIFLEX FLEXIBAR SUMMIUM 2 M 8 x 50 x 1	14
557120	FRCB 15-70	42	558283	IBS 240-630-12	6	561800	DMH 50M6	35	566810	ERIFLEX FLEXIBAR SUMMIUM 2 M 10 x 50 x 1	14
557130	FRCB 15-75	42	558284	IBS 240-830-12	6	561810	DMH 60M6	35	567880	CONT KIT M 12 x 60	21
557140	FRCB 15-95	42	558290	IBS 185-330-10	6	561820	DMH 70M6	35	568160	EB 12	23
557150	FRCB 15-100	42	558291	IBS 185-430-10	6	561830	DMH 80M6	35	568620	EB 36	23
557160	FSSB 25-162	42	558292	IBS 185-530-10	6	561840	DMH 90M6	35	568630	EB 168	23
557170	FSSB 25-252	42	558293	IBS 185-630-10	6	561850	DMH 100M6	35	568660	EARTH BAR EB 44	22
557180	PB 16	44	558294	IBS 185-830-10	6	561870	UBS 2/10 TN 160	32	568665	EBB KDR KIT DIN RAIL	22
557190	PB 25	44	558310	CONT KIT M 6 x 16	21	561880	UBS 2/10 TN 200	32	568666	EBB KP KIT PLATE	22
557200	FTCB 15-3	42	558340	CONT KIT M 8 x 30	21	562100	KIT EC 450	23	568700	FC 100 x 32	20
557210	FTCB 15-5	42	558370	CONT KIT M 10 x 30	21	562700	UCFBS 60 T	25	568730	FC 120 x 32	20
557220	FTCB 15-8	42	558410	CONT KIT M 10 x 50	21	562710	UCOV 60 T	25			
557230	FTCB 15-10	42	558440	CONT KIT M 12 x 30	21	562750	UCFBS 60 TN	25			
557240	FTCB 15-16	42	558460	CONT KIT M 12 x 40	21	562760	UCOV 60 TN	25			
557250	FTCB 15-20	42	558480	CONT KIT M 12 x 50	21	562800	CFBS 100T	25			
557260	FTCB 15-25	42	558490	CONT KIT M 12 x 80	21	562810	COV 100T	25			
557270	FTCB 15-30	42	558610	BD 16	44	562820	CLIP 100 30 x 10	25			
557280	FTCB 15-35	42	558620	BD 25	44	562830	CLIP 100 40 x 10	25			
557290	FTCB 15-40	42	558630	BD 50	44	562840	CLIP 100 50 x 10	25			
557300	FTCB 15-50	42	558640	BD 16-8,5	44	563100	DR CLIP M4	47			
557310	FTCB 15-60	42	559140	DRCK	47	563110	DR CLIP M6	47			
557320	FTCB 15-70	42	559580	PBSCW (bobine de fil)	38	563120	PS1000 x 60 x 3	35			
557330	FTCB 15-75	42	559590	PBSC	38	563130	PS500 x 120 x 3	35			
557340	FTCB 15-95	42	560500	SN M4	47	563300	MBJ 16-200-6	41			
557350	FTCB 15-100	42	560510	SN M5	47	563320	MBJ 16-300-6	41			
557380	PB 50	44	560520	SN M6	47	563340	MBJ 25-200-6	41			
557390	FSSB 25-502	42	560530	SN M8	47	563350	MBJ 50-200-6	41			
557400	RRCB 15-6	43	560600	DH 30M5	35	563360	MBJ 50-200-16	41			
557410	RRCB 15-8	43	560610	DH 45M5	35	563370	MBJ 50-200-18	41			
557420	RRCB 15-10	43	560620	DH 55M5	35	563380	MBJ 50-300-6	41			
557430	RRCB 15-16	43	560630	DH 70M5	35	563390	MBJ 50-300-16	41			
557440	RRCB 15-25	43	560640	DH 85M5	35	563400	MBJ 50-300-18	41			
557450	RRCB 15-30	43	560650	DH 120M5	35	563410	MBJ 6-200-6	23, 41			
557460	RRCB 15-50	43	560660	DH 15M5	35	563420	MBJ 70-300-12	41			
557470	RRCB 15-75	43	560670	DH 20M5	35	563430	MBJ 25-200-12	41			
557480	RRCB 15-100	43	560700	DH 30M6	35	563440	MBJ 50-200-12	41			
557500	PCR 40 x 20 2 m	46	560710	DH 45M6	35	563450	MBJ 70-300-6	41			
557510	PLR 36,5 x 34 x 15 2 m	46	560720	DH 70M6	35	563460	MBJ 70-300-10	41			
557520	PCR 35 x 35 2 m	46	560730	DH 120M6	35	563470	MBJ 70-300-16	41			
557600	RTCB 15-6	43	560740	DH 15M6	35	563480	MBJ 70-300-22	41			
557610	RTCB 15-8	43	560750	DH 20M6	35	563490	MBJ 70-500-10	41			
557620	RTCB 15-10	43	560800	CAPN5	35	563500	MBJ 100-250-16	41			

Tests & Certificats

ERIFLEX ET SES COMPOSANTS ONT FAIT L'OBJET D'ÉVALUATIONS DE CONFORMITÉ

PRODUITS CONFORMES À LA NORME CEI 60439-1



Logiciel interactif ERIFLEX® Disponible en ligne

D'un clic de souris, ERICO rend plus facile la conception des tableaux et armoires électriques en vous proposant tous les composants nécessaires. Disponible à l'adresse www.erico.com/eriflex, ce logiciel interactif vous guidera lors de la création d'un projet avec des instructions faciles à suivre. Le logiciel inclut le tarif ERIFLEX® mis à jour, des fiches techniques produits ainsi qu'un calculateur de projets.

Si vous êtes intéressés par la conception d'un jeu de barres BT, d'un système de distribution ou si vous préférez déterminer une connexion souple ERIFLEX® FLEXIBAR, vous pouvez faire confiance au logiciel ERIFLEX® pour vous simplifier l'étude. En quelques minutes, il vous fournira la liste des produits sélectionnés et un justificatif technique !

Pour plus d'informations ou pour demander votre Login de connexion, veuillez contacter le Technico-commercial ERIFLEX® de votre région ou aller sur www.erico.com/eriflex



Liaisons Souples de Puissance

SHUNTS EN TRESSE ISOLÉS PAGE 6-7

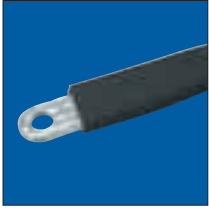

SHUNTS DE PUISSANCE PAGE 8



ERIFLEX® FLEXIBAR PAGE 9-15

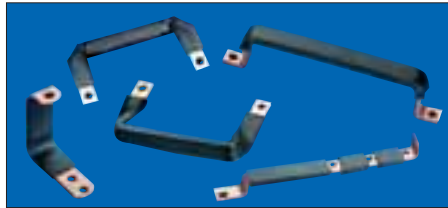

SUPPORTS ERIFLEX® FLEXIBAR ET ENTRETOISES PAGE 16



Outillages

OUTILLAGES HYDRAULIQUES & POSTE DE TRAVAIL MOBILE ERIFLEX®

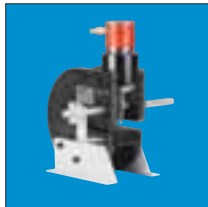

Pour découvrir
notre gamme complète
d'outils, demandez le
catalogue "OUTILLAGES
HYDRAULIQUES ET
MANUELS"

OUTILS MANUELS



Shunts en tresse isolés



- La meilleure alternative au câble !
- Pas de coupe, pas de dénudage, pas de sertissage
- La connexion la plus flexible
- Pré-percée: prête à l'emploi
- Rapide et facile à installer

CARACTÉRISTIQUES

- INTENSITÉ = 100A à 1000A
- EXCELLENT CONTACT ÉLECTRIQUE
- TRÈS BONNE TENUE MÉCANIQUE

ISOLANT

- HAUTE RÉSISTANCE : COMPOUND VINYLIQUE
- TEMPÉRATURE DE FONCTIONNEMENT MAX. : 105°C
- AUTO-EXTINGUIBLE : UL 94 V0
- RIGIDITÉ DIÉLECTRIQUE : 20KV/MM
- TENSION D'UTILISATION MAX. : 1000 V AC - 1500 V DC

TRESSE

- CUIVRE ÉLECTROLYTIQUE ÉTAMÉ POUR UNE MEILLEURE RÉSISTANCE A LA CORROSION
- FILS DE 15/100 POUR UNE GRANDE FLEXIBILITÉ
- TRÈS BONNE TENUE AUX VIBRATIONS

TEST DIÉLECTRIQUE

- 3500 V AC, 1 MINUTE SUIVANT NORME EN 60439-1 (TENSION D'ISOLEMENT UI 1000V AC)
- 6000 V AC, 1 MINUTE AVEC UN COURANT DE FUITE DE 6 mA

IBS 25 IBS 50

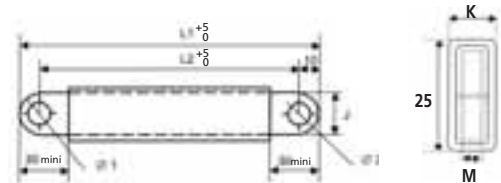

N° Article	IBS 25	S (mm ²)	L1 (mm)	L2 (mm)	J (mm)	K (mm)	M (mm)	Ø1 (mm)	Ø2 (mm)		
558240	IBS 25-230-8-10	25	252	230	20	6	1,9	8,5	10,5	10	0,095
558241	IBS 25-330-8-10	25	352	330	20	6	1,9	8,5	10,5	10	0,14
558242	IBS 25-430-8-10	25	452	430	20	6	1,9	8,5	10,5	10	0,17
558243	IBS 25-530-8-10	25	552	530	20	6	1,9	8,5	10,5	10	0,21
558244	IBS 25-630-8-10	25	652	630	20	6	1,9	8,5	10,5	10	0,25

N° Article	IBS 50	S (mm ²)	L1 (mm)	L2 (mm)	J (mm)	K (mm)	M (mm)	Ø1 (mm)	Ø2 (mm)		
558260	IBS 50-230-10	50	255	230	20	7,5	3,8	10,5	10,5	10	0,16
558261	IBS 50-330-10	50	355	330	20	7,5	3,8	10,5	10,5	10	0,22
558262	IBS 50-430-10	50	455	430	20	7,5	3,8	10,5	10,5	10	0,29
558263	IBS 50-530-10	50	555	530	20	7,5	3,8	10,5	10,5	10	0,35
558264	IBS 50-630-10	50	655	630	20	7,5	3,8	10,5	10,5	10	0,41

IBS 120 IBS 185 IBS 240

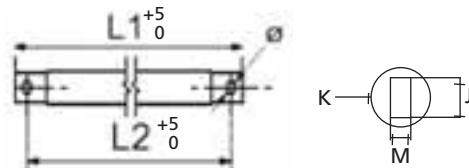

N° Article	IBS 120	S (mm ²)	L1 (mm)	L2 (mm)	J (mm)	K (mm)	M (mm)	Ø (mm)		
558270	IBS 120-330-10	120	354	330	24	27	10	10,5	2	0,51
558271	IBS 120-430-10	120	454	430	24	27	10	10,5	2	0,67
558272	IBS 120-530-10	120	554	530	24	27	10	10,5	2	0,82
558273	IBS 120-630-10	120	654	630	24	27	10	10,5	2	0,98
558274	IBS 120-830-10	120	854	830	24	27	10	10,5	2	1,29

N° Article	IBS 185	S (mm ²)	L1 (mm)	L2 (mm)	J (mm)	K (mm)	M (mm)	Ø (mm)		
558290	IBS 185-330-10	185	354	330	24	31	15	10,5	2	0,82
558291	IBS 185-430-10	185	454	430	24	31	15	10,5	2	1,07
558292	IBS 185-530-10	185	554	530	24	31	15	10,5	2	1,26
558293	IBS 185-630-10	185	654	630	24	31	15	10,5	2	1,48
558294	IBS 185-830-10	185	854	830	24	31	15	10,5	2	1,90

N° Article	IBS 240	S (mm ²)	L1 (mm)	L2 (mm)	J (mm)	K (mm)	M (mm)	Ø (mm)		
558280	IBS 240-330-12	240	356	330	32	36	15	12,5	2	1,03
558281	IBS 240-430-12	240	456	430	32	36	15	12,5	2	1,34
558282	IBS 240-530-12	240	556	530	32	36	15	12,5	2	1,65
558283	IBS 240-630-12	240	656	630	32	36	15	12,5	2	1,96
558284	IBS 240-830-12	240	856	830	32	36	15	12,5	2	2,58

INTENSITÉS ADMISSIBLES

NOTE : Ce tableau indique l'élévation de température (ΔT) en fonction de l'Intensité choisie (I).

- TEMPÉRATURE DE FONCTIONNEMENT = TEMPÉRATURE D'AMBIANCE + ΔT

1 IBS PAR PHASE

ΔT (K)	IBS 25 I (A)	IBS 50 I (A)	IBS 120 I (A)	IBS 185 I (A)	IBS 240 I (A)
30	145	217	310	407	488
40	167	251	358	470	564
50	187	280	400	526	630
60	205	307	439	576	690
70	221	331	474	622	746

2 IBS PAR PHASE

ΔT (K)	IBS 25 I (A)	IBS 50 I (A)	IBS 120 I (A)	IBS 185 I (A)	IBS 240 I (A)
30	232	347	496	651	781
40	267	401	572	752	901
50	299	448	640	842	1008
60	328	491	701	922	1104
70	354	530	757	995	1192



3 IBS PAR PHASE

ΔT (K)	IBS 25 I (A)	IBS 50 I (A)
30	290	434
40	334	502
50	374	560
60	410	613
70	442	662

EMPLOI DE 2 OU 3 IBS EN PARALLÈLE

NOTE :

POUR UTILISER 2 OU 3 IBS EN PARALLÈLE : MULTIPLIER L'INTENSITÉ NOMINALE (I) D'UN IBS PAR LE COEFFICIENT DU TABLEAU CI-APRÈS.

COEFFICIENT MULTIPLICATEUR		
		 *
1	1.6	2

* Seulement pour IBS 25-50

EXEMPLE :

IBS 25 : COURANT ADMISSIBLE POUR 2 IBS ($\Delta T = 50$ K) = $187 \times 1.6 = 299$ A
 IBS 25 : COURANT ADMISSIBLE POUR 3 IBS ($\Delta T = 50$ K) = $187 \times 2 = 374$ A
 IBS 120 : COURANT ADMISSIBLE POUR 2 IBS ($\Delta T = 50$ K) = $400 \times 1.6 = 640$ A

INFORMATIONS COMPLÉMENTAIRES

IBS 25 - IBS 50

ESPACEMENT ENTRE 2 OU 3 IBS EN PARALLÈLE

Un espace minimum est recommandé : utiliser l'entretoise FS 24

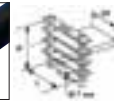

ATTACHE ENTRETOISE				
DÉSIGNATION	N° ARTICLE	H (mm)	L (mm)	W (kg)
FS 24	553550	53	30	0,015

IBS 120 - IBS 185 - IBS 240



RAYON DE COURBURE MINIMUM :

- IBS 120 = 50 mm
- IBS 185 = 57 mm
- IBS 240 = 65 mm

IMPORTANT : INSTRUCTIONS DE MONTAGE

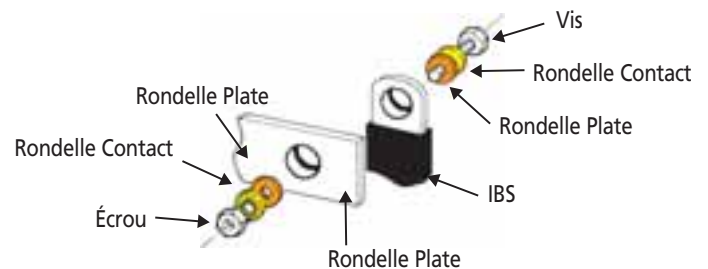

AVEC UNE VISSERIE DE CLASSE 8.8 ZINGUÉE COMPRENANT LES RONDELLES CONTACT SERRÉES SANS LUBRIFICATION A LA CLÉ DYNAMOMÉTRIQUE.

IBS 25 - IBS 50



	\emptyset (mm)	VIS TYPE	Diamètre Externe Rondelles Plates et Contact (mm)	Couple de Serrage (N.m)
IBS 25	$\emptyset 1$ 8,5	HM 8	18	30
	$\emptyset 2$ 10,5	HM 10	20	60
IBS 50	$\emptyset 1$ 10,5	HM 10	20	60
	$\emptyset 2$ 10,5	HM 10	20	60

IBS 120 - IBS 185 - IBS 240

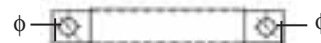

	\emptyset (mm)	VIS TYPE	Diamètre Externe Rondelles Plates et Contact (mm)	Couple de Serrage (N.m)
IBS 120	10,5	HM 10	20	60
IBS 185	10,5	HM 10	20	60
IBS 240	12,5	HM 10	20	60
	12,5	HM 12	24	110

AUTRES LONGUEURS ET ISOLATION SANS HALOGÈNE SUR DEMANDE

Shunts de puissance

Shunts de puissance

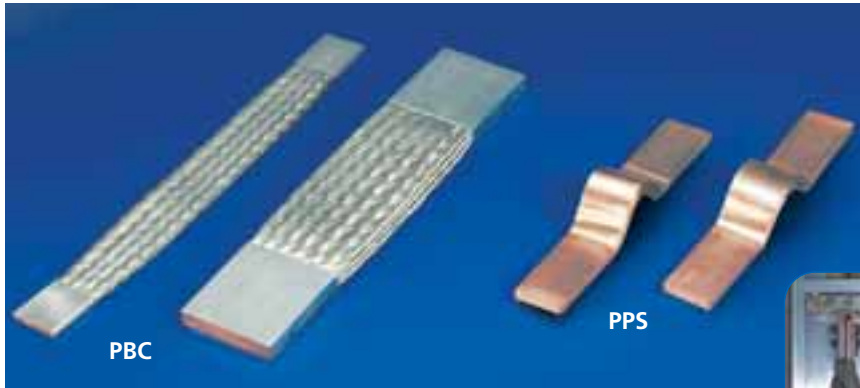

- Grande souplesse
- Vibrations réduites
- Idéal pour liaisons Transfo-Gaines à barres
- Intensité : jusqu'à 4600A



PBC SHUNTS DE PUISSANCE EN TRESSE

- Plages serties non percées, adaptables à vos configurations spécifiques
- Connexions de puissance extra-souples (joint de dilatation, jeux de barres, etc.)
- Cuivre électrolytique étamé fil de $\varnothing 0,15$ mm
- En utilisation parallèle, 2 Shunts doivent être espacés d'une distance minimale égale à l'épaisseur du Shunt

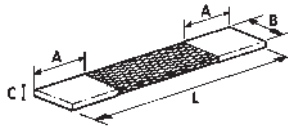

N° Article	DÉSIGNATION	Section mm ²	Intensité (ΔT 30 K)		Intensité (ΔT 50 K)		A mm	B mm	C mm	L mm		
564000	PBC 100 x 250	100	349	600	462	795	35	40	7,0	250	2	0,38
564050	PBC 100 x 500	100	349	600	462	795	35	40	7,0	500	2	0,63
564010	PBC 120 x 250	120	385	670	511	877	35	40	7,5	250	2	0,42
564100	PBC 150 x 250	150	440	757	583	1003	55	50	8,0	250	2	0,63
564150	PBC 150 x 500	150	440	757	583	1003	55	50	8,0	500	2	0,90
564200	PBC 200 x 250	200	550	946	729	1253	55	50	9,0	250	2	0,76
564250	PBC 200 x 500	200	550	946	729	1253	55	50	9,0	500	2	1,20
564300	PBC 250 x 300	250	651	1120	863	1484	85	50	10,5	300	2	1,03
564400	PBC 300 x 400	300	716	1180	948	1565	85	60	11,0	400	1	1,53
564500	PBC 400 x 400	400	853	1360	1131	1808	85	80	11,0	400	1	2,20
564600	PBC 500 x 400	500	917	1561	1216	1944	105	100	11,0	400	1	2,64
564700	PBC 600 x 450	600	1101	1762	1459	2334	105	100	13,0	450	1	3,4
564800	PBC 800 x 450	800	1376	2202	1823	2917	105	100	15,0	450	1	4,26
564900	PBC 1000 x 450	1000	1651	2642	2188	3500	105	100	19,0	450	1	5,47
564030	PBC 1200 x 500	1200	1982	3170	2626	4208	125	120	17,5	500	1	7,16

PPS SHUNTS DE PUISSANCE PRESO-SOUDÉS

Le presso-soudage consiste à souder des feuillets entre eux par passage direct de courant appliqué sur des pièces maintenues en pression.

Cette technique permet :

- La reconstitution d'une plage massivée similaire à de la barre pleine
- Une plus petite section pour une même intensité
- Moins d'échauffement à section égale
- Une utilisation de cuivre rouge avec des feuillets de 3 mm
- En utilisation parallèle, 2 Shunts doivent être espacés d'une distance minimale égale à l'épaisseur du Shunt

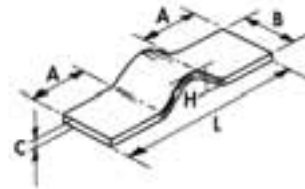

N° Article	DÉSIGNATION	Section mm ²	Intensité (ΔT 30 K)			Intensité (ΔT 50 K)			A mm	B mm	C mm	L mm	H mm		
566000	PPS 40/5/50-180	200	572	984	758	1304	50	40	5	180	45	2	0,390		
566020	PPS 40/10/50-220	400	849	1460	1125	1935	50	40	10	220	58	2	0,930		
566030	PPS 50/10/80-280	500	1022	1758	1354	2329	80	50	10	280	58	1	1,440		
566040	PPS 80/10/100-320	800	1511	2493	2002	3303	100	80	10	320	52	1	2,625		
566050	PPS 100/10/100-300	1000	1825	2920	2418	3869	100	100	10	300	54	1	3,065		
566060	PPS 100/10/110-360	1000	1825	2920	2418	3869	110	100	10	360	53	1	3,610		
566070	PPS 100/15/110-360	1500	2178	3485	2886	4617	110	100	15	360	57	1	5,385		

**AUTRES DIMENSIONS
SUR DEMANDE**

La plus Flexible des Barres Souples

Avec ERIFLEX® FLEXIBAR STANDARD et ERIFLEX® FLEXIBAR HF (sans halogène)

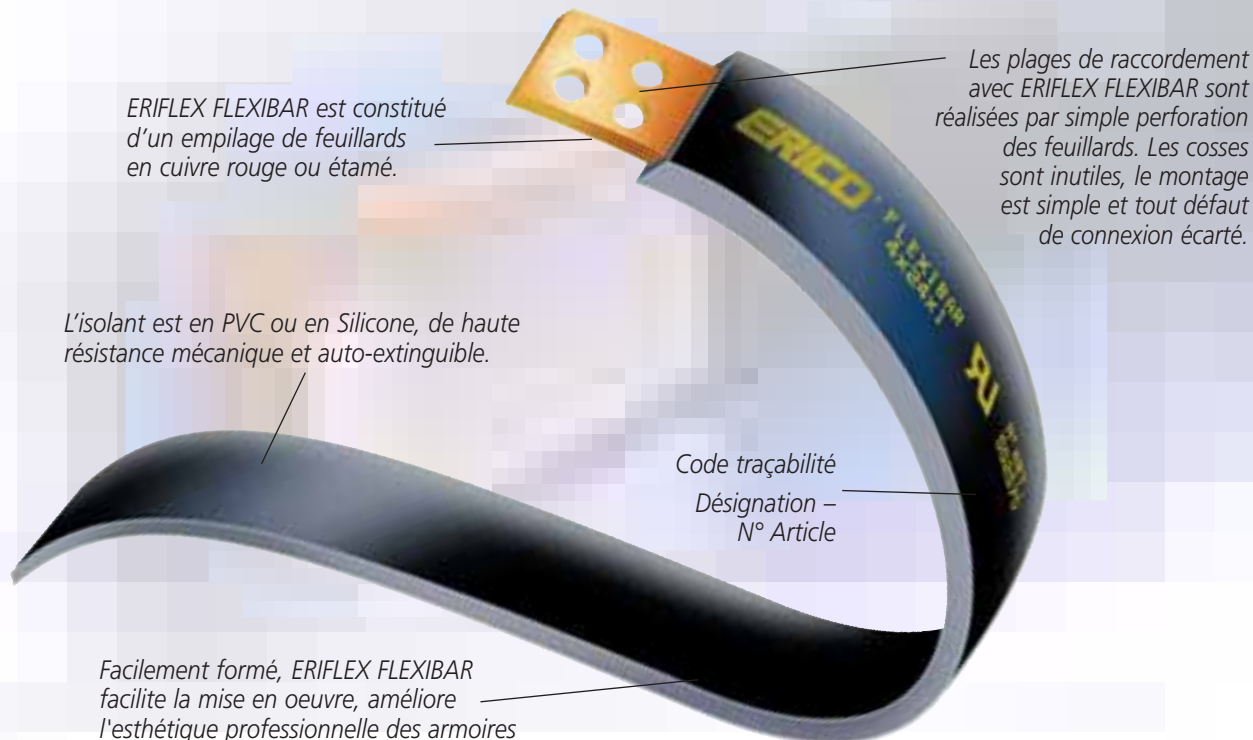

La Meilleure Flexibilité

Le procédé de fabrication exclusif ERICO assure une extrême souplesse :

- Les feuillets cuivre glissent librement dans la gaine
- Isolant de haute qualité

Pliages et vrillages très faciles.

Epaisseur constante de l'isolant sur toute la longueur, y compris dans les angles.

La gamme la plus complète

ERIFLEX FLEXIBAR Standard 93 références disponibles:

- 62 articles en 2 m, cuivre rouge
- 18 articles en 3 m, cuivre rouge
- 13 articles en 3 m, cuivre étamé

Da 24 mm² à 1200 mm²

- ERIFLEX FLEXIBAR HF
- ERIFLEX FLEXIBAR SUMMUM

Produits sur-mesure (selon volume)

Gamme complète d'outillage et d'accessoires

Les applications les plus variées

- Utilisation possible en conditions EXTRÊMES
- Température de fonctionnement de -25°C à +105°C pour ERIFLEX FLEXIBAR STANDARD
- Auto-extinguible
- Haute résistance mécanique
- Coefficient d'allongement élevé
- Isolation sans Halogène avec ERIFLEX FLEXIBAR HF
- Faible émission de fumée avec ERIFLEX FLEXIBAR SUMMUM
- Capacité de transport de forte puissance
- Tension Nominale = 1000V AC/1500V DC
- Cuivre de haute qualité : 99,9% de pureté
- Haute conductivité

**NOUVEAU: ERIFLEX®
FLEXIBAR SANS HALOGENE**

ERIFLEX® FLEXIBAR Avantages

RÉDUCTION DU VOLUME ET DU POIDS

- Nécessite moins d'espace comparé au câble
- Réduit la longueur et le nombre de conducteurs
- L'isolation permet d'obtenir un espace réduit entre les conducteurs.

GAIN DE TEMPS

- Elimine le coût et l'installation de cosses
- Réduit le nombre de composants

AMÉLIORE LA FIABILITÉ

- L'absence de contacts câbles-cosses supprime les risques d'échauffement

ESTHÉTIQUE

- Améliore le design

FACILITÉ D'INSTALLATION

- L'installation est facilitée par les grandes capacités de pliages et de changements de plans, même pour les grandes dimensions

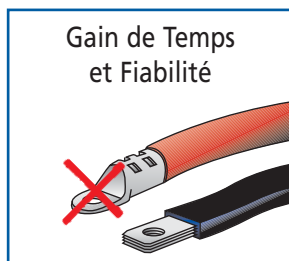
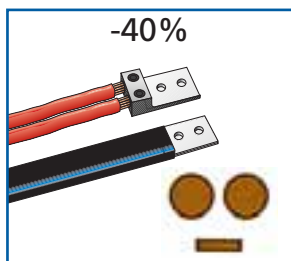
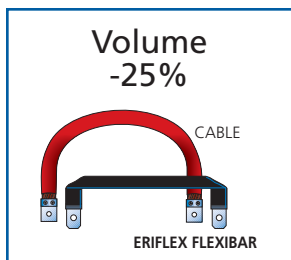

Effet de peau

Comparaison de la profondeur de pénétration entre:

1 x 95 mm² Câble cuivre — ET → 1 x ERIFLEX® FLEXIBAR 2 x 20 x 1

95 mm² 250 A 40 mm²

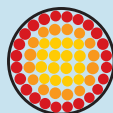

2 x 150 mm² Câbles cuivre — ET → 1 x ERIFLEX® FLEXIBAR 5 x 32 x 1

300 mm² 630 A 160 mm²

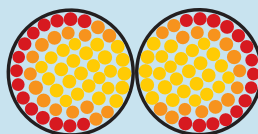

3 x 185 mm² Câbles cuivre — ET → 1 x ERIFLEX® FLEXIBAR 6 x 50 x 1

555 mm² 1000 A 300 mm²

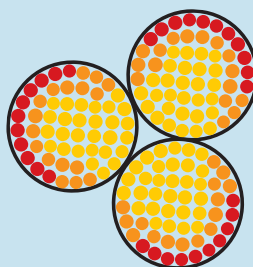

■ = Conduction
■ = Conductivité réduite
■ = Isolation

Échelle représentative.

Les intensités des ERIFLEX FLEXIBAR et des câbles sont calculées avec une élévation de température de 50°C.

ERIFLEX® FLEXIBAR – PRE-FORMÉS

ERICO peut vous fournir des ERIFLEX® FLEXIBAR pré-formés selon vos spécifications. ERIFLEX FLEXIBAR est coupé, vrillé ou plié en usine pour répondre à vos configurations de tableaux les plus exigeantes, ainsi qu'à vos délais de réalisation les plus courts. Demandez à ERICO un devis pour vos connexions Basse Tension spéciales !

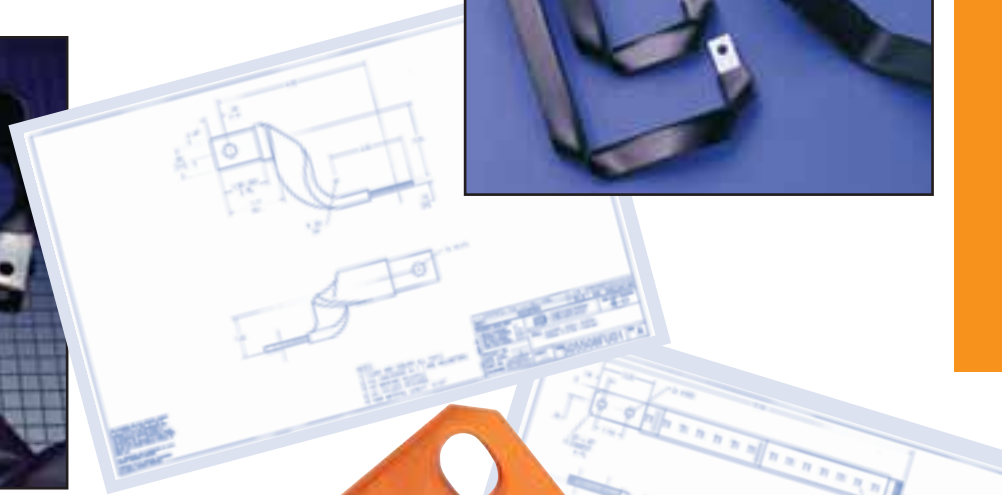

ERIFLEX® FLEXIBAR STANDARD

Caractéristiques techniques



- Conducteur en cuivre électrolytique
- Isolant en PVC de grande résistance:
 - allongement : 370%
 - temp. maxi de fonctionnement : 105°C
 - temp. Mini de fonctionnement: -25°C
 - épaisseur 2 mm ± 0,2
 - auto-extinguible : UL 94 V0
 - rigidité diélectrique : 20kV/mm

IEC 60439.1



COMMENT SÉLECTIONNER ERIFLEX® FLEXIBAR EN FONCTION DE LA TEMPÉRATURE DE L'ARMOIRE

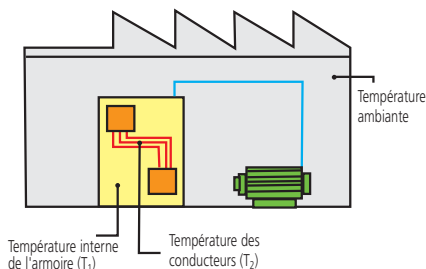

$$\text{Echauffement du conducteur} = T_2 - T_1 = \Delta T \text{ (K)}$$

Ex.: pour une intensité de 630 A, avec

T1 = 40°C - T2 = 90°C

1) $\Delta T = 90 - 40 = 50 \text{ K}$

2) Dans la colonne 50°C chercher la valeur du courant la plus proche de 630 A ERIFLEX FLEXIBAR 5 x 32 x 1 - 552650 -160 mm² - 640A

3) Sélectionner ERIFLEX FLEXIBAR en fonction des largeurs des plages de l'appareillage

INTENSITÉS ADMISSIBLES : Ce tableau indique l'élévation de température des ERIFLEX FLEXIBAR en fonction de la section et de l'intensité choisie. Le calcul ne tient pas compte de la dissipation thermique de l'appareillage.

A	N° Article	Section mm ²			ΔT (K)							Coefficient multiplicateur	
		N	A	B	70	60	50	40	30	20	C		
											1,72	2,25	
125 A	552400	8 x 6 x 0,5	24	196	182	166	143	128	105	1,72	2,25		
	552410	3 x 9 x 0,8	21,6	158	147	134	120	104	85	1,72	2,25		
	552420	6 x 9 x 0,8	43,2	290	269	245	220	190	155	1,72	2,25		
	552440	3 x 13 x 0,5	19,5	198	184	167	150	130	106	1,72	2,25		
	552390	2 x 15,5 x 0,8	24,8	252	234	212	191	165	134	1,72	2,25		
250 A	552430	9 x 9 x 0,8	64,8	314	291	265	237	206	168	1,72	2,25		
	552450	6 x 13 x 0,5	39	300	277	253	226	196	160	1,72	2,25		
	552460	4 x 15,5 x 0,8	49,6	380	350	320	286	248	202	1,72	2,25		
	552490	2 x 20 x 1	40	326	300	275	246	214	174	1,72	2,25		
	552500	3 x 20 x 1	60	428	395	360	323	280	228	1,72	2,25		
552550	2 x 24 x 1	48	450	416	380	340	295	240	1,72	2,25			
400 A	552470	6 x 15,5 x 0,8	74,4	476	440	402	360	318	254	1,72	2,25		
	552480	10 x 15,5 x 0,8	124	538	498	455	407	352	288	1,72	2,25		
	552510	4 x 20 x 1	80	476	440	402	360	312	254	1,72	2,25		
	552520	5 x 20 x 1	100	498	460	420	376	326	266	1,72	2,25		
	552530	6 x 20 x 1	120	546	506	462	413	358	292	1,72	2,25		
	552560	3 x 24 x 1	72	490	453	413	370	320	261	1,72	2,25		
	552570	4 x 24 x 1	96	550	510	465	416	360	294	1,72	2,25		
	552620	2 x 32 x 1	64	480	445	406	363	315	257	1,72	2,25		
	552630	3 x 32 x 1	96	570	525	480	430	372	304	1,72	2,25		
552690	2 x 40 x 1	80	538	500	455	406	352	288	1,72	2,25			
500 A	552580	5 x 24 x 1	120	608	563	514	460	398	325	1,72	2,25		
	552590	6 x 24 x 1	144	670	620	566	506	438	358	1,72	2,25		
	552640	4 x 32 x 1	128	648	600	548	490	425	347	1,72	2,25		
	552700	3 x 40 x 1	120	617	570	522	466	405	330	1,72	2,25		
	552710	4 x 40 x 1	160	727	673	615	550	476	389	1,72	2,25		
630 A	552760	3 x 50 x 1	150	700	650	592	530	460	374	1,72	2,25		
	552540	10 x 20 x 1	200	762	706	645	576	500	408	1,72	2,25		
	552600	8 x 24 x 1	192	802	743	678	606	525	429	1,72	2,25		
	552650	5 x 32 x 1	160	758	702	640	573	496	405	1,72	2,25		
	552660	6 x 32 x 1	192	846	783	715	640	555	452	1,72	2,25		
	552720	5 x 40 x 1	200	900	832	760	680	590	481	1,72	2,25		
	552770	4 x 50 x 1	200	860	795	727	650	563	460	1,72	2,25		
	552820	3 x 63 x 1	189	798	740	675	603	522	427	1,65	2,12		

A	N° Article	Section mm ²			ΔT (K)							Coefficient multiplicateur	
		N	A	B	70	60	50	40	30	20	C		
											1,72	2,25	
800 A	552610	10 x 24 x 1	240	948	877	800	716	592	506	1,72	2,25		
	552670	8 x 32 x 1	256	1018	943	860	770	667	544	1,72	2,25		
	552730	6 x 40 x 1	240	1018	943	860	770	667	544	1,72	2,25		
	552780	5 x 50 x 1	250	1100	1016	930	830	718	588	1,72	2,25		
	552830	4 x 63 x 1	252	1010	935	855	763	661	541	1,65	2,12		
1000 A	552880	3 x 80 x 1	240	980	906	827	740	640	523	1,65	2,12		
	552680	10 x 32 x 1	320	1230	1140	1040	930	805	658	1,72	2,25		
	552740	8 x 40 x 1	320	1230	1140	1040	930	805	658	1,72	2,25		
	552750	10 x 40 x 1	400	1400	1295	1181	1055	915	747	1,72	2,25		
	552790	6 x 50 x 1	300	1225	1135	1035	925	802	655	1,72	2,25		
	552800	8 x 50 x 1	400	1393	1290	1175	1050	912	743	1,72	2,25		
	552840	5 x 63 x 1	315	1220	1125	1030	920	797	651	1,65	2,12		
	552850	6 x 63 x 1	378	1437	1330	1215	1085	941	768	1,65	2,12		
	552890	4 x 80 x 1	320	1200	1110	1015	906	785	642	1,65	2,12		
1250 A	552900	5 x 80 x 1	400	1390	1285	1175	1050	910	743	1,65	2,12		
	552940	4 x 100 x 1	400	1446	1340	1225	1093	947	775	1,60	2,02		
	552810	10 x 50 x 1	500	1650	1525	1395	1245	1080	882	1,72	2,25		
	552860	8 x 63 x 1	504	1650	1525	1395	1245	1080	882	1,65	2,12		
	552910	6 x 80 x 1	480	1627	1505	1375	1230	1065	870	1,65	2,12		
	552950	5 x 100 x 1	500	1635	1515	1385	1235	1070	876	1,60	2,02		
	552960	6 x 100 x 1	600	1843	1705	1550	1393	1205	980	1,60	2,02		
	1600 A	552870	10 x 63 x 1	630	1895	1755	1600	1435	1240	1012	1,65	2,12	
552920		8 x 80 x 1	640	1895	1755	1600	1430	1240	1012	1,65	2,12		
552930		10 x 80 x 1	800	2100	1945	1775	1585	1375	1123	1,65	2,12		
552970		8 x 100 x 1	800	2147	1990	1815	1625	1405	1148	1,60	2,02		
552980		10 x 100 x 1	1000	2350	2170	1985	1775	1535	1255	1,60	2,02		
552990		12 x 100 x 1	1200	2500	2315	2115	1890	1636	1338	1,60	2,02		
538650		10 x 120 x 1	1200	2755	2550	2330	2070	1792	1474	1,49	1,95		

Coefficient multiplicateur pour emploi de 2 ou 3 ERIFLEX FLEXIBAR en parallèle:
 Ex: 5 x 32 x 1 - ΔT° = 50 K: 640 A
 2 ERIFLEX FLEXIBAR en parallèle > 640 A x 1,72 = 1100 A
 3 ERIFLEX FLEXIBAR en parallèle > 640 A x 2,25 = 1440 A

K = Degré Kelvin (Température calculée, non mesurable)

ERIFLEX® FLEXIBAR STANDARD

2 m et 3 m, Cuivre rouge et Cuivre étamé

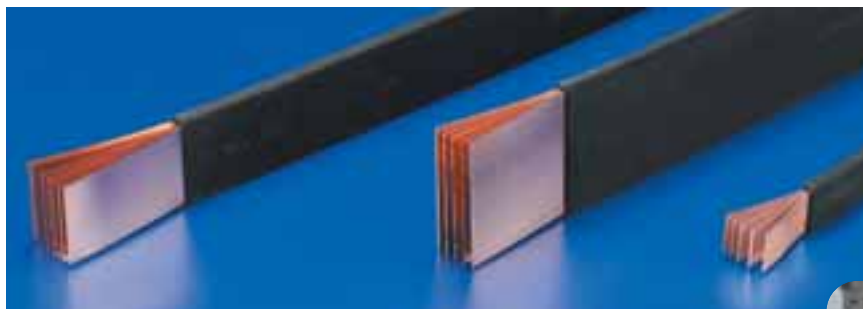

- Réduction du poids et du volume de vos armoires
- Gain de temps à la conception et au montage
- Très bon aspect de finition
- Sécurité et fiabilité

QUELLE EST LA TENSION D'UTILISATION POUR ERIFLEX FLEXIBAR?

- Tension assignée: 1000 V AC / 1500 DC.
- ERIFLEX FLEXIBAR est reconnu UL® pour une tension maximum de 600 volts. E125470 (UL 67), E316390 (UL 758)
- ERIFLEX FLEXIBAR est certifié CSA® pour une tension maximum de 1000 volts. LL900005-1 (CAN/CSA - C22.2)
- Conformité CE
- Certifié VERITAS N° 02859/DOBV (Application Marine)
- Certifié GOST



2 m Cuivre rouge

N° Article Longueur 2 m	ERIFLEX FLEXIBAR DÉSIGNATION		
552400	2 M 8 x 6 x 0,5	10	0,35
552410	2 M 3 x 9 x 0,8	10	0,43
552420	2 M 6 x 9 x 0,8	10	0,81
552430	2 M 9 x 9 x 0,8	10	1,19
552440	2 M 3 x 13 x 0,5	10	0,45
552450	2 M 6 x 13 x 0,5	10	0,79
552390	2 M 2 x 15,5 x 0,8	10	0,51
552460	2 M 4 x 15,5 x 0,8	10	1,02
552470	2 M 6 x 15,5 x 0,8	10	1,50
552480	2 M 10 x 15,5 x 0,8	10	2,20
552490	2 M 2 x 20 x 1	5	1,05
552500	2 M 3 x 20 x 1	5	1,42
552510	2 M 4 x 20 x 1	5	1,78
552520	2 M 5 x 20 x 1	5	2,15
552530	2 M 6 x 20 x 1	5	2,41
552540	2 M 10 x 20 x 1	5	3,99
552550	2 M 2 x 24 x 1	5	1,24
552560	2 M 3 x 24 x 1	5	1,68
552570	2 M 4 x 24 x 1	5	2,12
552580	2 M 5 x 24 x 1	5	2,55
552590	2 M 6 x 24 x 1	5	2,99
552600	2 M 8 x 24 x 1	5	3,87
552610	2 M 10 x 24 x 1	5	4,75
552620	2 M 2 x 32 x 1	5	1,62
552630	2 M 3 x 32 x 1	5	2,20
552640	2 M 4 x 32 x 1	5	2,78
552650	2 M 5 x 32 x 1	5	3,36
552660	2 M 6 x 32 x 1	5	3,94
552670	2 M 8 x 32 x 1	5	5,10
552680	2 M 10 x 32 x 1	5	6,27

2 m Cuivre rouge

N° Article Longueur 2 m	ERIFLEX FLEXIBAR DÉSIGNATION		
552690	2 M 2 x 40 x 1	5	1,99
552700	2 M 3 x 40 x 1	5	2,72
552710	2 M 4 x 40 x 1	5	3,44
552720	2 M 5 x 40 x 1	5	4,16
552730	2 M 6 x 40 x 1	5	4,89
552740	2 M 8 x 40 x 1	5	6,33
552750	2 M 10 x 40 x 1	5	7,78
552760	2 M 3 x 50 x 1	5	3,37
552770	2 M 4 x 50 x 1	5	4,27
552780	2 M 5 x 50 x 1	5	5,17
552790	2 M 6 x 50 x 1	2	6,07
552800	2 M 8 x 50 x 1	2	7,87
552810	2 M 10 x 50 x 1	2	9,68
552820	2 M 3 x 63 x 1	2	4,21
552830	2 M 4 x 63 x 1	2	5,34
552840	2 M 5 x 63 x 1	2	6,48
552850	2 M 6 x 63 x 1	2	7,61
552860	2 M 8 x 63 x 1	2	9,88
552870	2 M 10 x 63 x 1	2	12,14
552880	2 M 3 x 80 x 1	2	5,32
552890	2 M 4 x 80 x 1	2	6,75
552900	2 M 5 x 80 x 1	2	8,19
552910	2 M 6 x 80 x 1	2	9,62
552920	2 M 8 x 80 x 1	2	12,49
552930	2 M 10 x 80 x 1	2	15,37
552940	2 M 4 x 100 x 1	2	8,41
552950	2 M 5 x 100 x 1	2	10,20
552960	2 M 6 x 100 x 1	2	11,99
552970	2 M 8 x 100 x 1	2	15,57
552980	2 M 10 x 100 x 1	2	19,16
552990	2 M 12 x 100 x 1	2	22,74
538650	2 M 10 x 120 x 1	1	22,9

3 m Cuivre rouge

N° Article Longueur 3 m	ERIFLEX FLEXIBAR DÉSIGNATION		
541020	3 M 6 x 9 x 0,8	5	1,22
541060	3 M 4 x 15,5 x 0,8	5	1,53
541070	3 M 6 x 15,5 x 0,8	5	2,25
541090	3 M 2 x 20 x 1	5	1,58
541100	3 M 3 x 20 x 1	5	2,13
541110	3 M 4 x 20 x 1	5	2,67
541150	3 M 2 x 24 x 1	5	1,86
541160	3 M 3 x 24 x 1	5	2,52
541170	3 M 4 x 24 x 1	5	3,18
541180	3 M 5 x 24 x 1	5	3,83
541230	3 M 3 x 32 x 1	2	3,30
541240	3 M 4 x 32 x 1	2	4,17
541250	3 M 5 x 32 x 1	2	5,04
541260	3 M 6 x 32 x 1	2	5,91
541270	3 M 8 x 32 x 1	2	7,65
541300	3 M 3 x 40 x 1	2	4,08
541320	3 M 5 x 40 x 1	2	6,24
541380	3 M 5 x 50 x 1	2	7,76

3 m Cuivre étamé

N° Article Longueur 3 m	ERIFLEX FLEXIBAR DÉSIGNATION		
544360	3 M TC 4 x 15,5 x 0,8	5	1,53
544390	3 M TC 2 x 20 x 1	5	1,58
544400	3 M TC 3 x 20 x 1	5	2,13
544410	3 M TC 4 x 20 x 1	5	2,67
544450	3 M TC 2 x 24 x 1	5	1,86
544460	3 M TC 3 x 24 x 1	5	2,52
544470	3 M TC 4 x 24 x 1	5	3,18
544530	3 M TC 3 x 32 x 1	2	3,30
544540	3 M TC 4 x 32 x 1	2	4,17
544550	3 M TC 5 x 32 x 1	2	5,04
544560	3 M TC 6 x 32 x 1	2	5,91
544580	3 M TC 10 x 32 x 1	2	9,40
544620	3 M TC 5 x 40 x 1	2	6,24

SUR DEMANDE:

- GRANDES LONGUEURS
- ERIFLEX FLEXIBAR PERSONNALISÉ

ERIFLEX® FLEXIBAR SUMMUM

ERIFLEX® FLEXIBAR SUMMUM 2 m

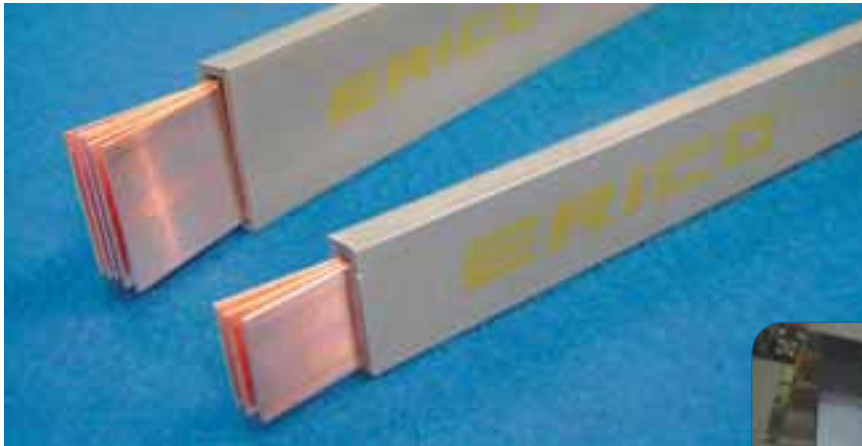

- Sans Halogène
- Respect de l'Environnement
- Utilisation en Température ambiante élevée
- Extrême Flexibilité
- Très bonnes caractéristiques d'isolation



IEC 60439.1

ERIFLEX FLEXIBAR SUMMUM 2 m

CONDUCTEUR EN CUIVRE ÉLECTROLYTIQUE



- Epaisseur des feuillards 1 mm

ISOLANT EN SILICONE COMPOUND

- Temp. de fonctionnement : -50 °C à +280 °C (315 °C pic)
- Sans Halogène
- Faible émission de fumée
- Très bonne tenue aux UV & à l'Ozone
- Auto-extinguible : UL 94 V0
- Allongement : 400 % mini
- Résistance au déchirement : 20 KN/m mini
- Epaisseur : 2 mm ± 0,2 mm
- Rigidité diélectrique: 20 KV/mm
- Tension d'utilisation maxi. : 1000 V AC / 1500 V DC

SUR DEMANDE : ERIFLEX FLEXIBAR SUMMUM EN CUIVRE ÉTAMÉ

INTENSITÉS ADMISSIBLES: Ce tableau indique l'élévation de température des ERIFLEX FLEXIBAR en fonction de la section et de l'intensité choisie. Le calcul ne tient pas compte de la dissipation thermique de l'appareillage.

N° Article	Désignation			Section mm ²	ΔT (K)					Coefficient multiplicateur	
					70	60	50	40	30	2 barres	3 barres
566490	ERIFLEX FLEXIBAR SUMMUM 2 M 2 x 20 x 1	5	1.05	40	326	300	275	246	214	1.72	2.25
566500	ERIFLEX FLEXIBAR SUMMUM 2 M 3 x 20 x 1	5	1.42	60	428	395	360	323	280	1.72	2.25
566510	ERIFLEX FLEXIBAR SUMMUM 2 M 4 x 20 x 1	5	1.78	80	476	440	402	360	312	1.72	2.25
566520	ERIFLEX FLEXIBAR SUMMUM 2 M 5 x 20 x 1	5	2.15	100	498	460	420	376	326	1.72	2.25
566550	ERIFLEX FLEXIBAR SUMMUM 2 M 2 x 24 x 1	5	1.24	48	450	416	380	340	295	1.72	2.25
566560	ERIFLEX FLEXIBAR SUMMUM 2 M 3 x 24 x 1	5	1.68	72	490	453	413	370	320	1.72	2.25
566570	ERIFLEX FLEXIBAR SUMMUM 2 M 4 x 24 x 1	5	2.12	96	550	540	465	416	360	1.72	2.25
566580	ERIFLEX FLEXIBAR SUMMUM 2 M 5 x 24 x 1	5	2.55	120	608	563	514	460	398	1.72	2.25
566590	ERIFLEX FLEXIBAR SUMMUM 2 M 6 x 24 x 1	5	2.99	144	670	620	566	506	438	1.72	2.25
566630	ERIFLEX FLEXIBAR SUMMUM 2 M 3 x 32 x 1	5	2.2	96	570	525	480	430	372	1.72	2.25
566640	ERIFLEX FLEXIBAR SUMMUM 2 M 4 x 32 x 1	5	2.78	128	648	600	548	490	425	1.72	2.25
566650	ERIFLEX FLEXIBAR SUMMUM 2 M 5 x 32 x 1	5	3.36	160	758	702	640	573	496	1.72	2.25
566660	ERIFLEX FLEXIBAR SUMMUM 2 M 6 x 32 x 1	5	3.94	192	846	783	715	640	555	1.72	2.25
566670	ERIFLEX FLEXIBAR SUMMUM 2 M 8 x 32 x 1	5	5.1	256	1018	943	860	770	667	1.72	2.25
566720	ERIFLEX FLEXIBAR SUMMUM 2 M 5 x 40 x 1	5	4.16	200	900	832	760	680	590	1.72	2.25
566730	ERIFLEX FLEXIBAR SUMMUM 2 M 6 x 40 x 1	5	4.89	240	1018	943	860	770	667	1.72	2.25
566750	ERIFLEX FLEXIBAR SUMMUM 2 M 10 x 40 x 1	5	7.78	400	1400	1295	1181	1055	915	1.72	2.25
566780	ERIFLEX FLEXIBAR SUMMUM 2 M 5 x 50 x 1	5	5.17	250	1100	1016	930	830	718	1.72	2.25
566800	ERIFLEX FLEXIBAR SUMMUM 2 M 8 x 50 x 1	2	7.87	400	1393	1290	1175	1050	912	1.72	2.25
566810	ERIFLEX FLEXIBAR SUMMUM 2 M 10 x 50 x 1	2	9.68	500	1650	1525	1395	1245	1080	1.72	2.25

OUTILLAGES HYDRAULIQUES

POSTE DE TRAVAIL
MOBILE



Poinçonneuse
hydraulique

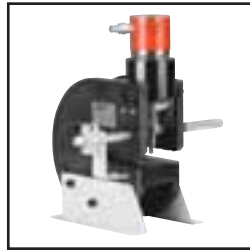

Plieuse hydraulique

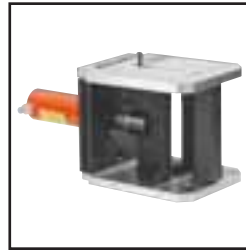

Cisaille hydraulique
pour barres cuivre



Guide pour cisailles
hydrauliques



Pompe hydraulique &
pédale de commande



Cisaille hydraulique pour
ERIFLEX® FLEXIBAR



Guide pour cisaille
ERIFLEX FLEXIBAR

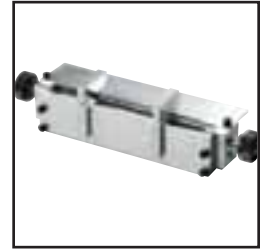

Outils Manuels

Kit Manuel ERIFLEX
FLEXIBAR

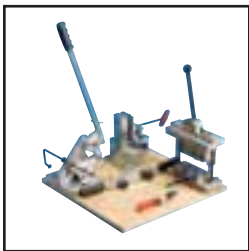

Cisaille à main
ERIFLEX FLEXIBAR



Outil à plier
ERIFLEX FLEXIBAR

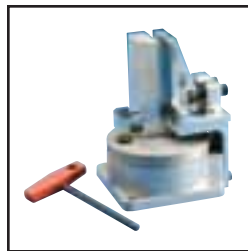

Outil à vriller

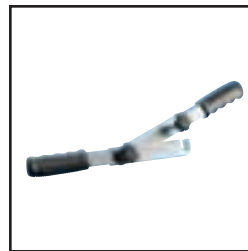

ERIFLEX® FLEXIDRILL R

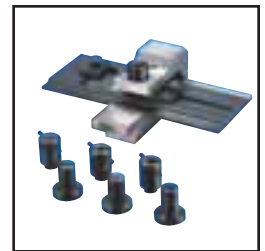

Outil à dénuder
ERIFLEX FLEXIBAR

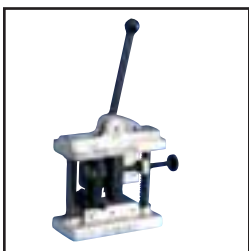

Couteau à dénuder



Plieuse Manuelle

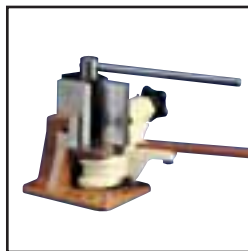

Outil à sertir et
percer les tresses

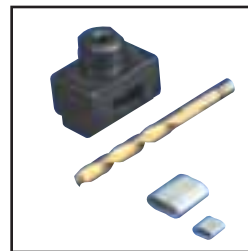

Outil polyvalent pour
profils acier

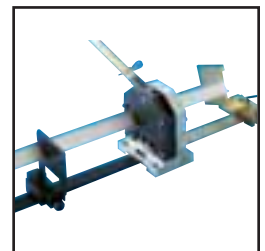

Pour découvrir notre gamme complète d'outils, demandez le catalogue "OUTILLAGES HYDRAULIQUES ET MANUELS"

Supports ERIFLEX® FLEXIBAR

Supports et entretoises



- Facilité d'installation
- Assure le supportage
- Améliore la dissipation thermique



UFS KIT SUPPORT ERIFLEX FLEXIBAR



Support composé d'un rail aluminium de 2 m et de 24 plots en polyamide renforcé fibre de verre, sans Halogène.

- Réalisation possible de 3 supports de 650 mm pour 4 ERIFLEX FLEXIBAR
- Espace conseillé de 400mm maxi entre les supports

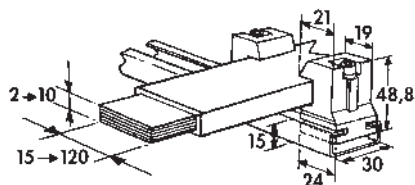

N° Article	DÉSIGNATION		
553590	UFS Kit	1	2,3

FS ERIFLEX FLEXIBAR ATTACHES ENTRETOISES



- Maintiennent les ERIFLEX FLEXIBAR en parallèle sans endommager l'isolant.
- Apportent une dissipation thermique optimale grâce à un espacement fixe
- 4 ERIFLEX FLEXIBAR maximum en parallèle
- UL 67 IEC 439

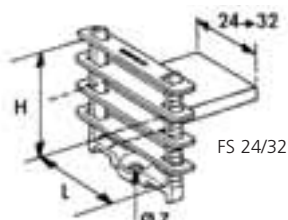

FS 40/63
FS 80/100

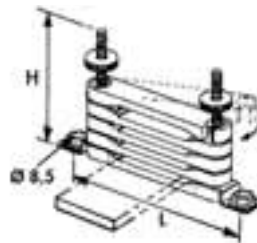

N° Article	DÉSIGNATION	Type de ERIFLEX FLEXIBAR	H mm	L mm		
553550	FS 24	≤ 24 mm	53	30	25	0,015
553560	FS 32	≤ 32 mm	53	38	25	0,018
553570	FS 40-63	40-50 et 63 mm	95	150	10	0,100
553580	FS 80-100	80/100 mm	140	200	10	0,250

RFS SUPPORT RENFORCÉ ERIFLEX FLEXIBAR

- Permet de fixer 8 ERIFLEX FLEXIBAR en parallèle
- Montage facilité dans les armoires (pas de 25 mm)
- Distance recommandée entre supports : 400 mm

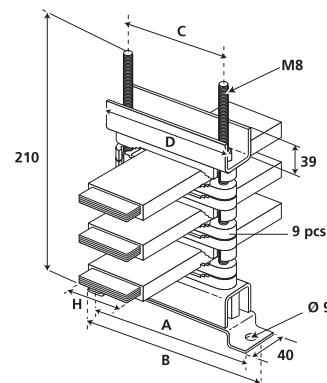

N° Article	DÉSIGNATION	A mm	B mm	C mm	D mm	ERIFLEX FLEXIBAR H (mm)		
553370	RFS 40-63	150	175	90	120	40 => 63	1	0,240
553380	RFS 80-100	200	225	140	170	80 => 100	1	0,300

Barres cuivre et Connecteurs

BARRES TARAUDÉES – PAGE 18



BARRES PERFORÉES ET BARRES PLEINES – PAGE 19



SERRE-BARRES – PAGE 20



CONNECTEURS & ACCESSOIRES – PAGE 21



Barres Cuivre et Serre-barres

Barres Taraudées

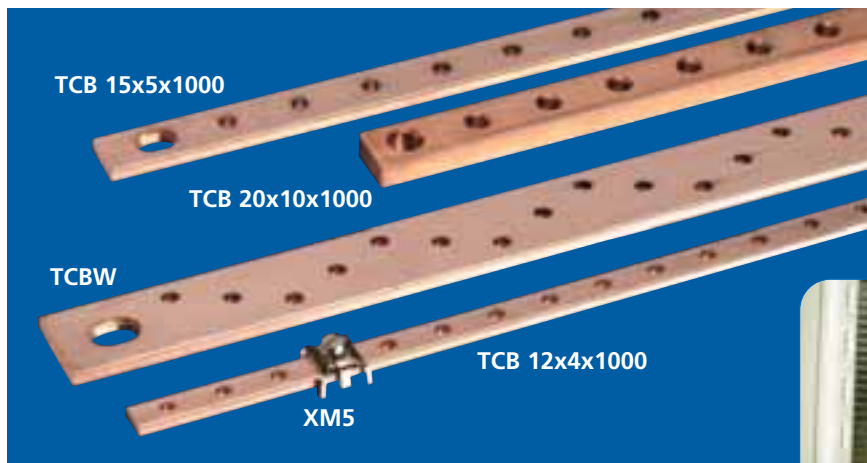

- Cuivre électrolytique
- Angles rayonnés
- Epaisseur de 2 à 10 mm
- Longueur de 1000 à 2000 mm



TCB

..x 5 x 1000 mm

- BARRES TARAUDÉES
- Epaisseur 5 mm
- Taraudage M5, M6
- Longueur 1000 mm

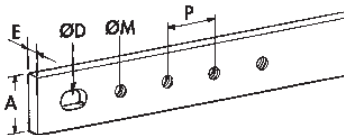

N° Article	DÉSIGNATION	A mm	E mm	P mm	ØD mm	ØM		
549220	TCB 12 x 5	12	5	18	-	M5	4	0,50
550210	TCB 15 x 5	15	5	25	8 x 12	M6	4	0,65
550220	TCB 20 x 5	20	5	25	10 x 14	M6	4	0,85
550230	TCB 32 x 5	32	5	25	12 x 16	M6	4	1,35

TCB

..x 5 x 2000 mm

- BARRES TARAUDÉES
- Epaisseur 5 mm
- Taraudage M6
- Longueur 2000 mm

N° Article	DÉSIGNATION	A mm	E mm	P mm	ØD mm	ØM		
549000	TCBS 15 x 5	15	5	17,5	8 x 12	M6	4	1,19
549010	TCB 20 x 5	20	5	25	10 x 14	M6	4	1,67
549020	TCB 30 x 5	30	5	25	12 x 16	M6	4	2,50

TCB

..x 2/4 x 1000 mm

- BARRES TARAUDÉES
- Epaisseur 2, 4 mm
- Taraudage M5, M6, M8
- Longueur 1000 mm

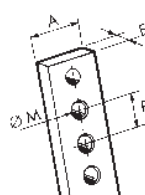

N° Article	DÉSIGNATION	A mm	E mm	P mm	ØM		
549230	TCB 12 x 2 x 1000	12	2	18	M5	10	0,300
550200	TCB 12 x 4 x 1000	12	4	18	M5	10	0,430
549200	TCB 18 x 4 x 1000	18	4	20	M8	4	0,600
549210	TCB 25 x 4 x 1000	25	4	20	M6	4	0,800

TCB

12 x 4 x 2000 mm

- BARRES TARAUDÉES 12 x 4
- Epaisseur 4 mm
- Taraudage M5
- Longueur 2000 mm

N° Article	DÉSIGNATION	A mm	E mm	P mm	ØM		
550190	TCB 12 x 4 x 2000	12	4	18	M5	10	0,850

Connecteur XM5

POUR BARRES TARAUDÉES 12 x 4

N° Article	DÉSIGNATION		
550250	Connecteur XM5	100	0,010

TCBW

- BARRES TARAUDÉES 32 x 5W
- 40% de connexions en plus
- Epaisseur 5 mm
- Taraudage M6
- Longueur 2000 mm

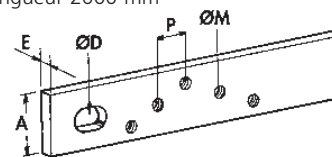

N° Article	DÉSIGNATION	A mm	E mm	P mm	ØD mm	ØM		
549030	TCBW 32 x 5 x 2000	32	5	17,5	12 x 16	M6	4	2,65

TCB

..x 10 x 1000/2000 mm

- BARRES TARAUDÉES
- Epaisseur 10 mm
- Taraudage M8
- Longueur 1000 et 2000 mm

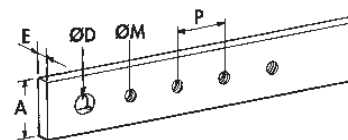

N° Article	DÉSIGNATION	A mm	E mm	P mm	ØD mm	ØM		
550290	TCB 20 x 10 x 1000	20	10	25	10	M8	4	1,67
550180	TCB 30 x 10 x 1000	30	10	25	10	M8	4	2,50

N° Article	DÉSIGNATION	A mm	E mm	P mm	ØD mm	ØM		
550160	TCB 30 x 10 x 2000	30	10	25	10	M8	2	5,4

AUTRES TYPES DE BARRES TARAUDÉES SUR DEMANDE

Barres Cuivre et Serre-barres

Barres Perforées, Barres Pleines

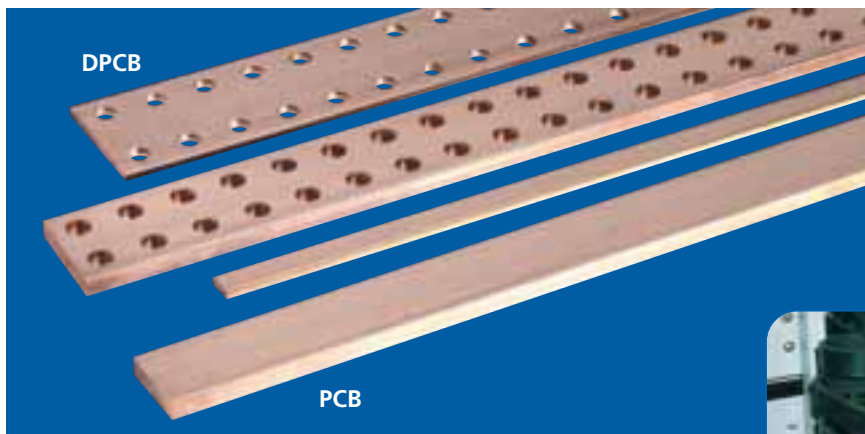

- Gain de temps au montage et à la conception
- Jusqu'à 7400 A
- Epaisseurs de 4 à 10 mm
- Longueurs de 1000 à 4000 mm



DPCB Barres Perforées

Epaisseur 5 mm

- Longueur 1750 mm
- Largeur de 25 à 125 mm

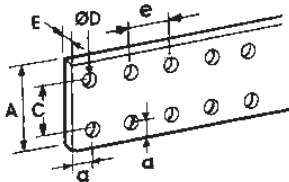

N° Article	DÉSIGNATION	A mm	C mm	a mm	e mm	ØD mm		
550400	DPCB 25 x 5	25		12,5	25	10,5	2	1,40
550410	DPCB 50 x 5	50	25	12,5	25	10,5	2	3,40
550420	DPCB 63 x 5	63	38	12,5	25	10,5	2	4,40
550430	DPCB 80 x 5	80	55	12,5	25	10,5	2	5,70
550440	DPCB 100 x 5	100	75	12,5	25	10,5	2	7,25
550450	DPCB 125 x 5	125	100	12,5	25	10,5	2	9,20

Epaisseur 10 mm

- Longueur 1750 mm
- Largeur de 50 à 120 mm

N° Article	DÉSIGNATION	A mm	C mm	a mm	e mm	ØD mm		
550350	DPCB 50 x 10	50	25	12,5	25	10,5	2	6,8
550360	DPCB 60 x 10	60	35	12,5	25	10,5	2	8,8
550370	DPCB 80 x 10	80	55	12,5	25	10,5	2	11,4
550380	DPCB 100 x 10	100	75	12,5	25	10,5	2	14,5
550390	DPCB 120 x 10	120	95	12,5	25	10,5	2	18,4

PCB Barres Pleines

Epaisseur 4 ou 5 mm

- Longueur 1000 & 2000 mm

N° Article	DÉSIGNATION	L mm	A mm	E mm		
550780	PCB 12 X 4 X 1000	1000	12	4	10	0,430
550790	PCB 12 X 4 X 2000	2000	12	4	10	0,850
550770	PCB 12 X 5 X 2000	2000	12	5	10	1,062

Epaisseur 5 mm

- Longueur 2000 - 4000 mm
- Largeur de 20 à 125 mm

N° Article	DÉSIGNATION	L mm	A mm	E mm		
549600	PCB 2 m 25 x 5	2000	25	5	2	2,20
549610	PCB 2 m 50 x 5	2000	50	5	2	4,50
549620	PCB 2 m 63 x 5	2000	63	5	2	5,60
549630	PCB 2 m 80 x 5	2000	80	5	2	7,10
549640	PCB 2 m 100 x 5	2000	100	5	2	8,90
549650	PCB 2 m 125 x 5	2000	125	5	2	11,10
550600	PCB 4 m 20 x 5	4000	20	5	10	3,56
550610	PCB 4 m 25 x 5	4000	25	5	10	4,45
550620	PCB 4 m 30 x 5	4000	30	5	10	5,34
550630	PCB 4 m 40 x 5	4000	40	5	10	7,12
550640	PCB 4 m 50 x 5	4000	50	5	10	8,90
550650	PCB 4 m 60 x 5	4000	60	5	10	10,68
550660	PCB 4 m 80 x 5	4000	80	5	10	14,24
550670	PCB 4 m 100 x 5	4000	100	5	5	17,80
550680	PCB 4 m 125 x 5	4000	125	5	5	22,24

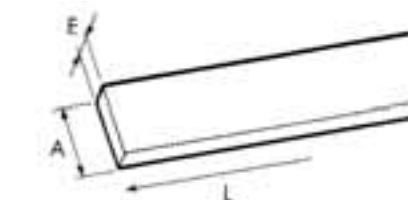

Epaisseur 10 mm

- Longueur 2000 - 4000 mm
- Largeur de 30 à 200 mm

N° Article	DÉSIGNATION	L mm	A mm	E mm		
549700	PCB 2 m 30 x 10	2000	30	10	2	5,30
549710	PCB 2 m 40 x 10	2000	40	10	2	7,10
549720	PCB 2 m 50 x 10	2000	50	10	2	8,90
549730	PCB 2 m 60 x 10	2000	60	10	2	10,70
549740	PCB 2 m 80 x 10	2000	80	10	2	14,20
549750	PCB 2 m 100 x 10	2000	100	10	2	17,80
549760	PCB 2 m 120 x 10	2000	120	10	2	21,40
550970	PCB 4 m 30 x 10	4000	30	10	5	10,69
550980	PCB 4 m 40 x 10	4000	40	10	5	14,25
550990	PCB 4 m 50 x 10	4000	50	10	5	17,80
550910	PCB 4 m 60 x 10	4000	60	10	5	21,35
550920	PCB 4 m 80 x 10	4000	80	10	5	28,50
550930	PCB 4 m 100 x 10	4000	100	10	2	35,60
550940	PCB 4 m 120 x 10	4000	120	10	2	42,80
550950	PCB 4 m 160 x 10	4000	160	10	2	57,00
550960	PCB 4 m 200 x 10	4000	200	10	2	71,00



**SUR DEMANDE :
BARRES RIGIDES
ISOLÉES**

Barres Cuivre et Serre-barres

Serre-barres

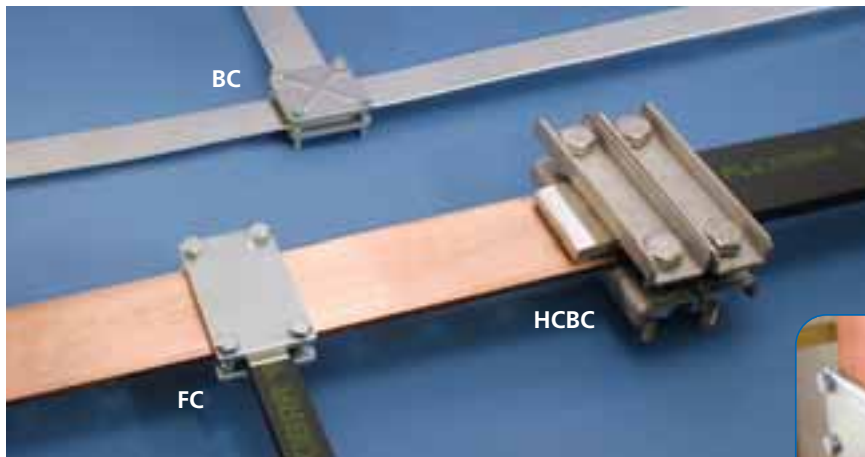

- Excellent contact électrique
- Très compact : gain de place
- Installation rapide et sûre
- Idéal pour les modifications sur site



FC CONNECTEURS POUR ERIFLEX® FLEXIBAR

- Capacité de serrage : 20 mm
- 2 plaques en acier zingué bichromaté dont une taraudée livrée avec Vis M8 classe 8.8

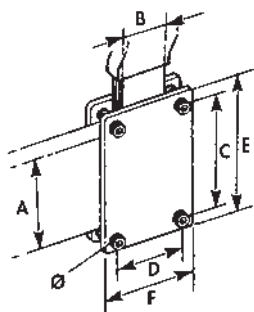

N° Article	DÉSIGNATION	A mm	B mm	C mm	D mm	E mm	F mm	Cple serrage N.m		
553020	FC 50 x 24	50	20-24	60	36	75	52	10	3	0,319
553030	FC 50 x 32	50	32	60	44	75	60	10	3	0,362
553040	FC 50 x 40	50	40	60	52	75	68	10	3	0,412
553050	FC 80 x 24	80	20-24	90	36	105	52	10	3	0,432
553060	FC 80 x 32	80	32	90	44	105	60	10	3	0,492
553070	FC 80 x 50	80	50	90	62	105	78	10	3	0,642
568700	FC 100 x 32	100	32	110	44	125	60	10	3	0,670
568730	FC 120 x 32	120	32	130	44	145	60	10	3	0,760

BC SERRE-BARRES ACIER NERVURÉ

- Capacité : 20 mm
- 2 plaques nervurées en acier dur zingué bichromaté, dont une taraudée (livrées avec vis)
- Capacité de serrage maxi. de 50 mm en utilisant des vis classe 8.8 plus longues
- Reconnu UL 67

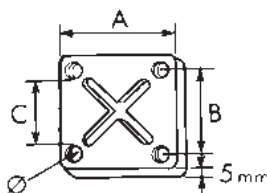

N° Article	DÉSIGNATION	A mm	B mm	C mm	Ø mm	Cple serrage N.m		
553200	BC 30	56	42	30	M6	7	8	0,31
553210	BC 40	66	52	40	M6	7	8	0,37
553220	BC 50	83	64	50	M8	20	8	0,59
553230	BC 63	93	74	63	M8	20	4	0,74
553250	BC 80	118	96	80	M10	40	4	1,18
553260	BC 100	144	118	100	M10	40	4	1,72

HCBC SERRE-BARRES FORTE INTENSITÉ

- Capacité de serrage : 40 mm
- Conçu avec des matériaux amagnétiques, ces serre-barres permettent de réaliser des connexions « Forte Intensité » entre ERIFLEX® FLEXIBAR et des barres rigides (telles que les plages de transformateurs HT/BT).
- Sa conception mécanique garantit une grande rigidité et une pression de contact constante.
- Utilisez 2 connecteurs pour garantir la pression de contact.

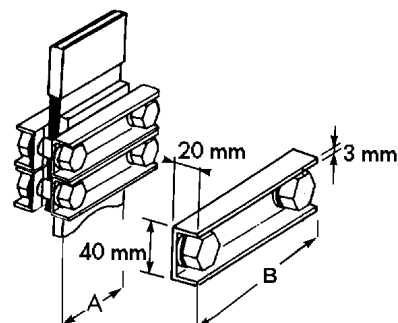

N° Article	DÉSIGNATION	A mm	B mm	Cple serrage N.m		
553100	HCBC 80	80	140	100	1	0,84
553110	HCBC 100	100	160	100	1	0,92
553120	HCBC 120	120	180	100	1	1,00

Barres Cuivre et Serre-barres

Connecteurs et Accessoires

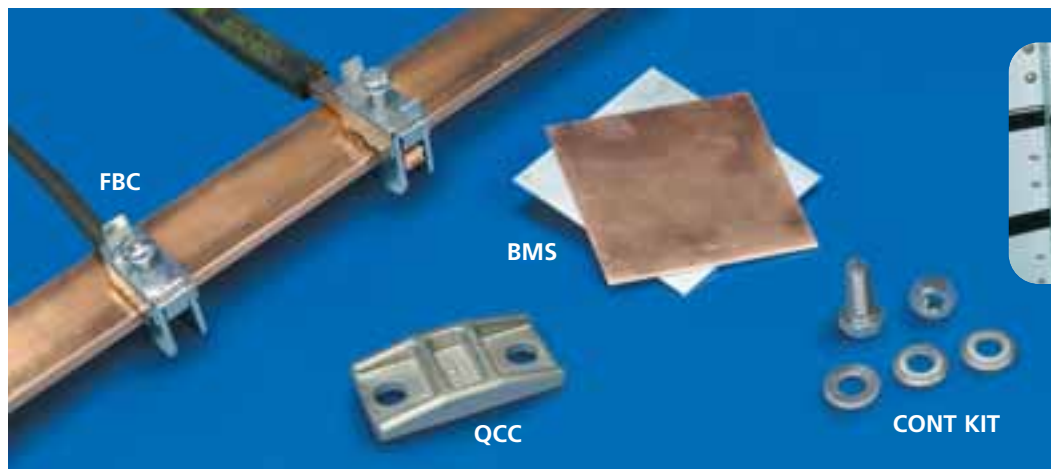

FBC Connecteurs pour raccordement sans perçage

- Très compact, permet le raccordement, sans perçage, sur barre de 5 ou 10 mm d'épaisseur :
- de câbles de 1 mm² jusqu'à 185 mm² ou ERIFLEX® FLEXIBAR de largeur 6 à 20 mm
- Auto-maintien du connecteur pendant le montage

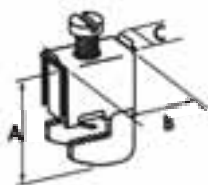

ERIFLEX FLEXIBAR Connecteurs pour barres cuivre épaisseur 5 mm

N° Article	DÉSIGNATION	A mm	B mm	C mm	type ERIFLEX FLEXIBAR	Cple serrage N.m	CABLE SIZE mm ²		
553405	FBC 5 x 4	23	29	11		2	1-4	15	0,016
553400	FBC 5 x 6	27	23	11,5	6 mm	3	2,5-16	15	0,028
553410	FBC 5 x 9	38	40	19	9 mm	6-8	16-50	15	0,068
553510	FBC 5 x 15,5	44	40	25	15,5 mm	10-12	35-70	15	0,110
553520	FBC 5 x 20	49	40	31	20 mm	12-15	70-185	15	0,132

Connecteurs pour barres cuivre épaisseur 10 mm

N° Article	DÉSIGNATION	A mm	B mm	C mm	type ERIFLEX FLEXIBAR	Cple serrage N.m	CABLE SIZE mm ²		
553505	FBC 10 x 4	28	29	11		2	1-4	15	0,018
553430	FBC 10 x 6	33	23	11,5	6 mm	3	2,5-16	15	0,030
553440	FBC 10 x 9	42	40	19	9 mm	6-8	16-50	15	0,070
553530	FBC 10 x 15,5	49	40	25	15,5 mm	10-12	35-70	15	0,112
553540	FBC 10 x 20	54	40	31	20 mm	12-15	70-185	15	0,138

BMS Plaquette Bi-métal

- Pour un contact optimal entre une barre aluminium et une barre cuivre
- Aluminum 70% - Cuivre 30%

N° Article	DÉSIGNATION	Dimensions		
553080	BMS 100	100 x 100 x 1	10	0,058
553090	BMS 500	500 x 500 x 1	2	1,45

QCC Brides ERIFLEX FLEXIBAR

- Pour épaisseur ERIFLEX FLEXIBAR ≤ 5 mm = 1 bride
- Pour épaisseur ERIFLEX FLEXIBAR > 5 mm = 2 brides

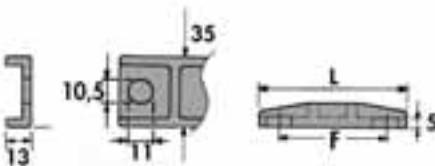

N° Article	DÉSIGNATION	ERIFLEX FLEXIBAR avec min. mm	max. mm	L mm	F mm		
561200	QCC 6/13	6	13	48	25	5	0,068
561210	QCC 15,5/32	15,5	32	70	50	5	0,112
561220	QCC 40/63	40	63	95	75	5	0,158

CONT KIT Visserie métallique Kits contact

- Pour réaliser un bon contact électrique :
- 100 vis - 10 écrous / • 200 rondelles plates
- 200 rondelles contact (classe 8/8 protection ZN8C)

N° Article	DÉSIGNATION	Dimensions	Cple serrage N.m		
558310	CONT KIT M 6 x 16	HM 6 x 16	13	100	0,012
558340	CONT KIT M 8 x 30	HM 8 x 30	30	100	0,028
558370	CONT KIT M 10 x 30	HM 10 x 30	60	100	0,052
558410	CONT KIT M 10 x 50	HM 10 x 50	60	100	0,062
558440	CONT KIT M 12 x 30	HM 12 x 50	110	100	0,081
558460	CONT KIT M 12 x 40	HM 12 x 30	110	100	0,090
558480	CONT KIT M 12 x 50	HM 12 x 50	110	100	0,097
567880	CONT KIT M 12 x 60	HM 12 x 60	110	100	0,116
558490	CONT KIT M 12 x 80	HM 12 x 80	110	100	0,150

COUPLE DE SERRAGE PRÉCONISÉ

Avec de la visserie classe 8.8 électro zinguée non lubrifiée, et des rondelles "contact". Serrage à la clé dynamométrique.

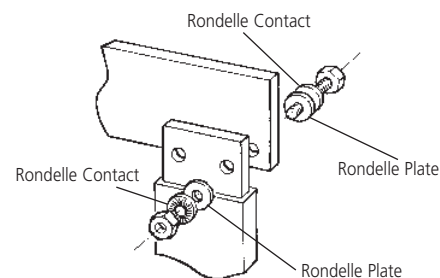

Ø	M6	M8	M10	M12	M14	M16
F (daN)	800	1450	2300	3700	4400	6000
Couple Nm	13	30	60	110	174	274

Mise à la Terre, Équipotentialité

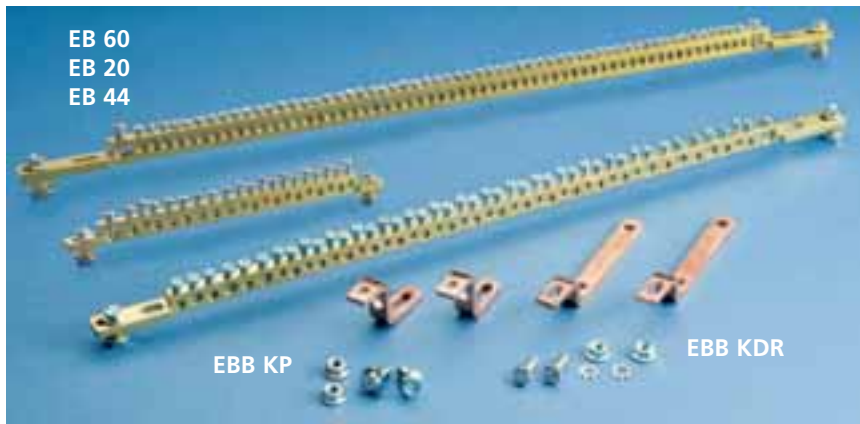

- Fixation universelle
- 20, 44, 60 connexions et plus
- Trous chanfreinés pour connexions aisées
- Barres rigides
- Laiton haute conductivité
- Équerres de fixation

Montage sur barre cuivre

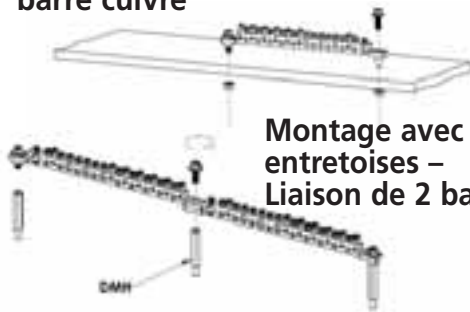



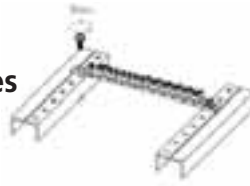

Montage direct sur châssis



Montage avec entretoises – Liaison de 2 barres



Ø	 <12 mm			EB20	EB44	EB60
9,1 mm	16 - 35 mm ²	10 - 35 mm ²	2 Nm	x 1	x 1	x 1
7,0 mm	4 - 16 mm ²	2,5 - 16 mm ²	2 Nm	x 3	x 6	x 1
5,3 mm	2,5 - 6 mm ²	1,5 - 6 mm ²	1,5 Nm	x 9	x 21	
4,5 mm	1,5 - 4 mm ²	0,75 - 4 mm ²	1,5 Nm	x 7	x 17	x 58

N° Article	Désignation	L		
568660	Collecteur de terre EB 44	462	1	0,300
568661	Collecteur de terre EB 60	462	1	0,311
568662	Collecteur de terre EB 20	215	1	0,193

EB 20

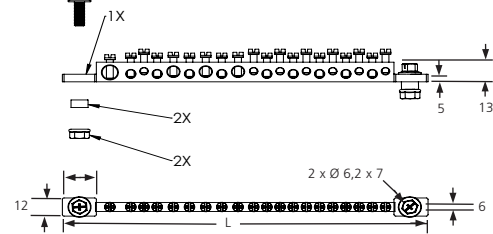

EB 44

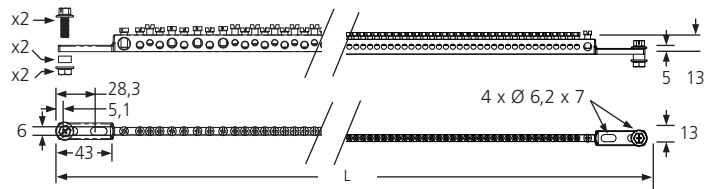

EB 60

Montage sur profil acier (DIN) avec le kit EBB KDR 568665

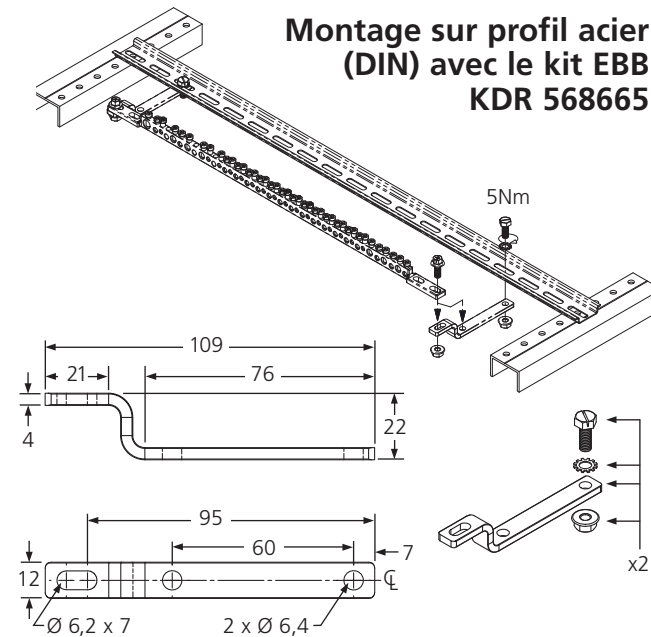

N° Article	Désignation		
568665	KIT EBB KDR Rail DIN	1	0,064

Montage-liaison de 2 barres avec le kit EBB KP 568666

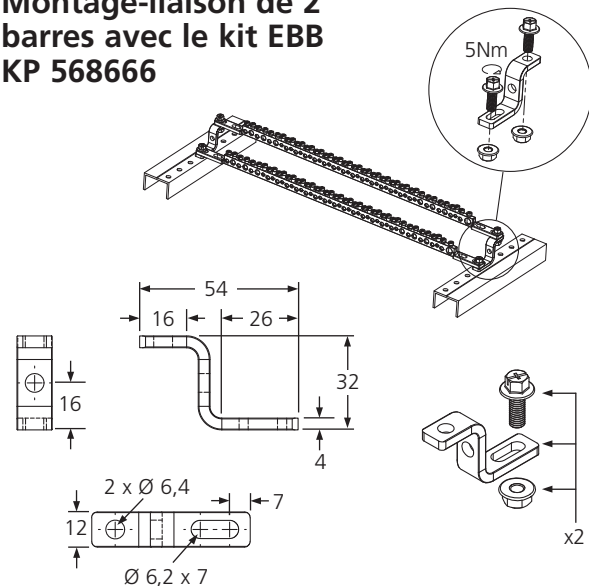

N° Article	Désignation		
568666	KIT EBB KP 2 Barres	1	0,102

Mise à la Terre, Équipotentialité



- Connexions rapides et simples
- Gamme large et variée
- Connexions de 2,5 à 35 mm²



EC Connecteurs de Terre

- POUR BARRES PLEINES 12 x 4 et 12 x 5 avec angles rayonnés
- Pression de serrage répartie par presse-fil
- Coulissant, démontable, individuellement
- Une vis unique réalise le serrage et maintient la connexion
- Permet des connexions après le montage de la barre de terre

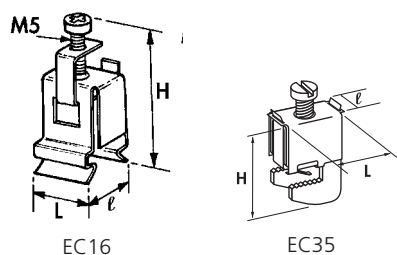

16 mm² câble souple
35 mm² câble rigide

N° Article	DÉSIGNATION	L mm	l mm	H mm		
553460	EC 16 ² -4	17	14	38	20	0,010
553480	EC 16 ² -5	17	14	38	20	0,010
553470	EC 35	23	11,5	27	20	0,025

EB Barres de Terre/Neutre

- EB 12 : barre de terre en laiton 12 x 5 pour 10 connexions 16 mm² et 2 connexions 35 mm²
- EB 36 : barre de terre cuivre 15 x 4 équipée de 3 barreaux EB 12
- EB 168 : barre de terre en laiton 15 x 5 pour 168 connexions de 10 mm maxi

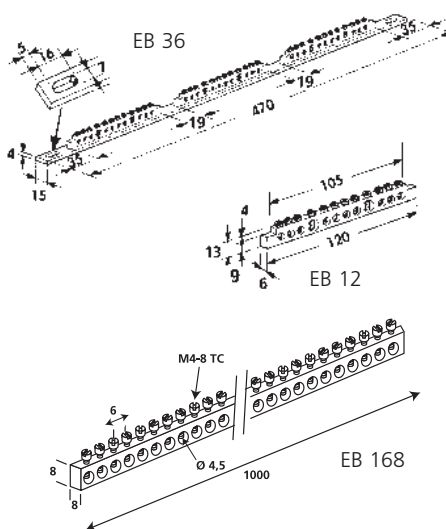

N° Article	DÉSIGNATION		
568610	EB 12	10	0,068
568620	EB 36	10	0,456
568630	EB 168	10	0,454

KIT EC 450 Kit de Terre

- 1 barre pleine 12 x 4 de 475 mm de long
- 1 connecteur de 35 mm²
- 20 connecteurs de 16 mm² + 2 clips de fixation directe sur châssis

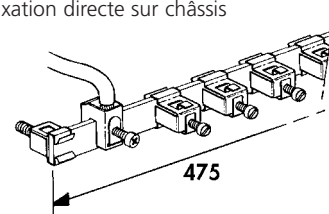

N° Article	DÉSIGNATION		
562100	KIT EC 450	1	0,362

CLIP M6 Clips de Fixation

- POUR BARRES PLEINES 12 x 4 et 12 x 5

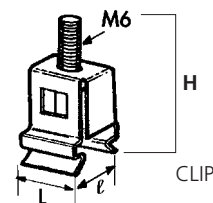

N° Article	DÉSIGNATION	L mm	l mm	H mm		
553450	CLIP M6-4	17	14	38	20	0,010
553490	CLIP M6-5	17	14	38	20	0,010

MBJ – Tresses de masse plates, plages massivées – page 41

N° Article	DÉSIGNATION	Intensité A	Ep. mm	Section mm ²	L mm	Ø mm	J mm	T mm		
563410	MBJ 6-200-6	40	1.1	6	200	6,5	13	23	10	0,0167
556640	MBJ 16-200-8	120	1.5	16	200	8,5	15	25	10	0,033
556740	MBJ 30-200-10	180	2	30	200	10,5	23	33	10	0,062

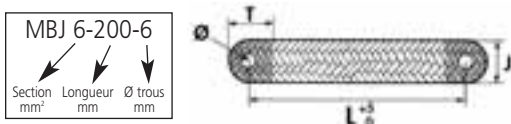

BJ – Tresses de masse rondes avec cosses – page 41

N° Article	DÉSIGNATION	Section mm ²	L mm	Ø D mm	Intensité A		
556910	BJ 6-200 S	6	200	6,5	45	10	0,015



Tresses rondes avec cosses serties

Supports de barres

SUPPORTS DE BARRES À PLAT – PAGE 25-26



SUPPORTS COMPACTS ET RENFORCÉS DE BARRES SUR CHANT – PAGE 27



SUPPORTS COMPACTS A ENTREPHASE VARIABLE – PAGE 28-30

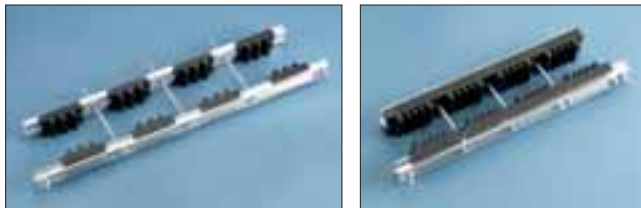

SUPPORTS DE BARRES UNIVERSELS – PAGE 31-32

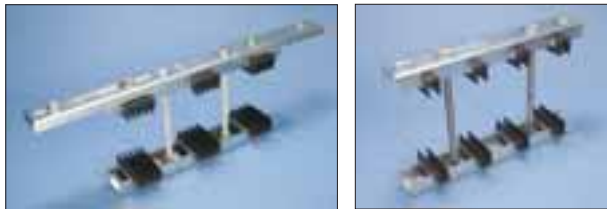

SUPPORTS A ENTREPHASE VARIABLE – PAGE 33



Supports de Barres à Plat

Supports de Barres à Plat

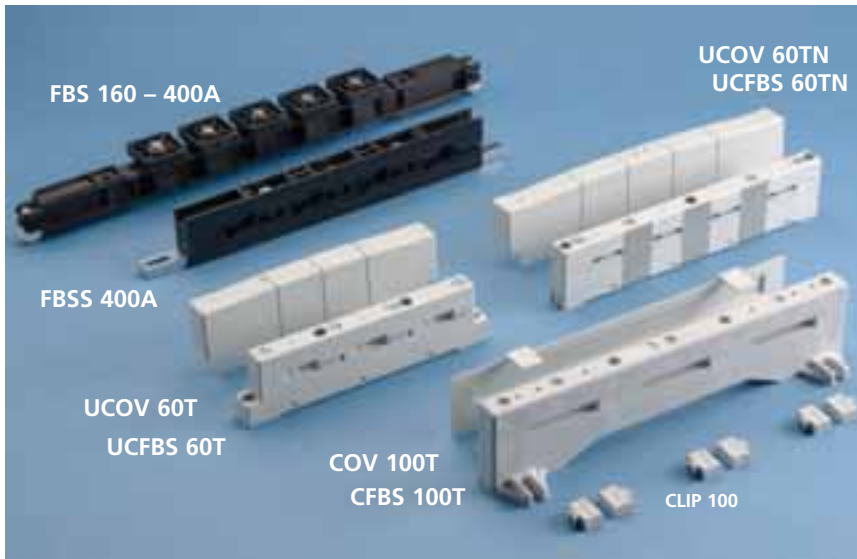

- Supports universels et polyvalents
- Encombrement minimum
- Température de fonctionnement : -40°C à +130°C
- Auto extinguible UL 94 V0

IEC 60439.1

FBS 160 – 400A

- Support modulable pour barres de largeur 15, 20 et 32 mm - Tripolaire + Neutre, épaisseur des barres : 5 mm
- Très faible encombrement - Maintien des barres par picots
- Fixation écran par colonnettes
- Fixation barre de terre à droite et/ou à gauche
- Sans Halogène

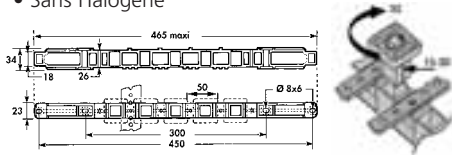

N° Article	DÉSIGNATION	Largeur barres mm	Épaisseur barres mm		
551350	FBS 400A	15-20-32	5	1	0,30

FBSS 400A

- Pour barres de 32 x 5 sans perçage
- Facilité de câblage (barres inclinées)
- Fixation du support par brides réglables et vis M6 fournies
- Fixations prévues pour écran
- Sans Halogène

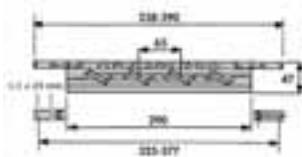

N° Article	DÉSIGNATION		
551190	FBSS 32 x 5	2	0,316

UCFBS 60 T-TN 160 – 630A **NOUVEAU**

- Épaisseur de barres 5 et 10 mm
- Support adaptable pour barres de largeur 15, 20, 25 et 30 mm
- UL 94 V0
- Temp. maxi: 130°C
- Caches isolants 562710 et 562760 pour extrémités des barres

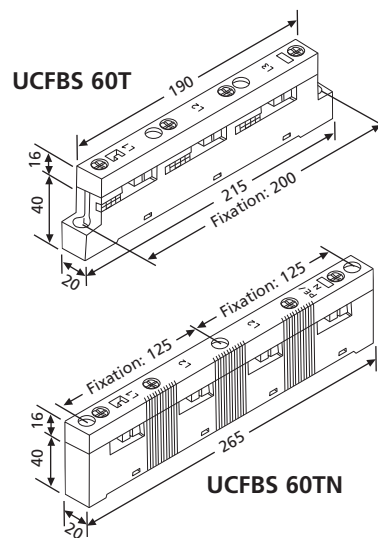

N° Article	DÉSIGNATION				
562700	UCFBS 60 T	15-30 x 5	15-30 x 10	4	0,190
562710	UCOV 60 T			10	0,028
562750	UCFBS 60 TN	15-30 x 5	15-30 x 10	4	0,262
562760	UCOV 60 TN			10	0,034

CFBS 100 T 630 – 1200A

- Épaisseur barres 10 mm
- Support adaptable pour barres 30, 40, 50, 60 à l'aide des clips
- UL 94 V0
- Temps. Maxi : 130°C
- Caches isolants pour extrémité des barres 562810

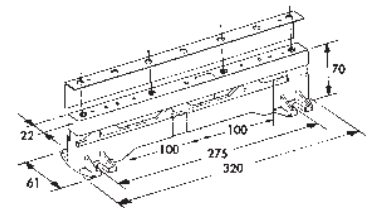

N° Article	DÉSIGNATION		Nbre de clips par phase		
562800	CFBS 100T	60 x 10		4	0,436
562810	COV 100T			10	0,050
562820	CLIP 100 30 x 10	30 x 10	2	24	0,004
562830	CLIP 100 40 x 10	40 x 10	2	24	0,004
562840	CLIP 100 50 x 10	50 x 10	2	24	0,002

Supports de Barres

Supports de barres à plat, ajustables



IEC 60439.1

- Entrephase réglable
- Montage rapide de barres 5 ou 10 mm d'épaisseur
- Tenue exceptionnelle aux efforts de court-circuit
- Construction robuste
- Fixation dans tous types d'armoires
- Température de fonctionnement : -40°C à +130°C
- Auto extinguable UL 94 V0

AFBS-B 600 JUSQU'À 1600A

- Support pré-monté pour barres de 30 à 80 mm de large
- Epaisseur des barres 5 ou 10 mm
- Tripolaire + Neutre
- Sans Halogène
- Voir exemples d'applications ci-dessous

AFBS 600

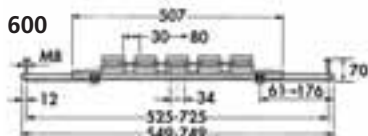

N° Article	DÉSIGNATION		
504971	AFBS-B 600	1	2,200

AFBS JUSQU'À 2300A

- Support sur-mesure à composer avec :
 - ALP 2000 = 1 rail aluminium longueur 2000 mm
 - SI ALP-B = plots isolants sans halogène
 - Tripolaire + Neutre
 - Pour barres de 30 à 125 mm de large
 - Epaisseur des barres 5 ou 10 mm
 - Sans Halogène

SI ALP-B



ALP 2000

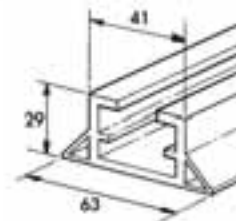

N° Article	DÉSIGNATION		
504980	ALP 2000	2	2,950
504991	SI ALP-B	12	0,258

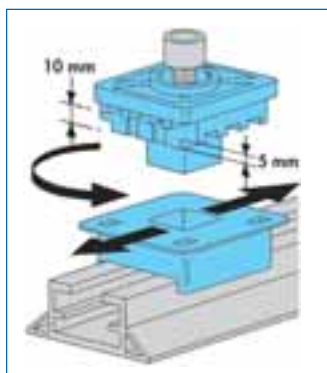

Isolateurs coulissants et adaptables à l'épaisseur des barres (5 ou 10 mm) par simple rotation

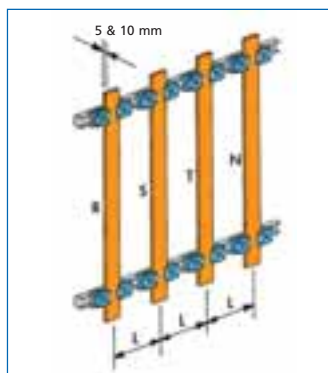

Montage avec 2 isolateurs par barre. Distance entre phases réglable par coulissement. Voir ERIFLEX® Software.

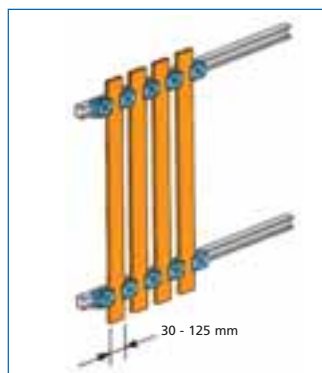

Montage avec 1 isolateur pour 2 barres. Distance fixe entre barres : 34mm.

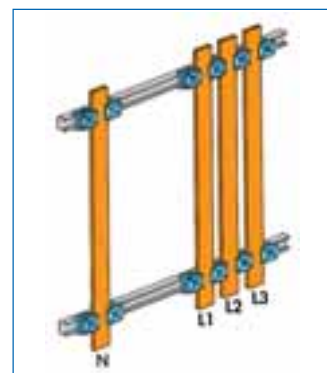

Possibilité de combiner 2 montages.

Supports de Barres

Supports compacts et renforcés de barres sur chant



IEC 60439.1

- Encombrement minimum
- Auto-maintien des barres pendant le montage
- Adapté pour armoire profondeur 400 mm
- Fixation directe d'écran de protection
- Sans Halogène
- Temp.de fonctionnement : -40°C à +130°C
- Auto extinguible UL 94 V0

CBS-B 2/5TN 250-1600A

- Pour barres de 5 mm d'épaisseur

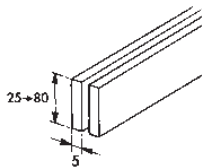
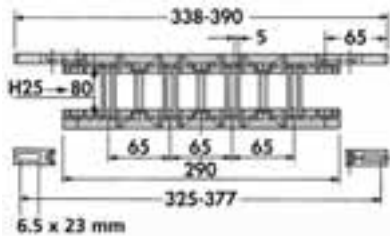

N° Article	DÉSIGNATION	Epaisseur barre mm	Barre/phase		
551151	CBS-B 2/5 TN	5	2	1	0,200

CBS-B 1/10TN 250-1600A

- Pour barres de 10 mm d'épaisseur

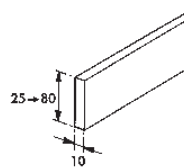
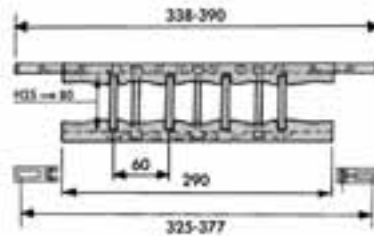

N° Article	DÉSIGNATION	Epaisseur barre mm	Barre/phase		
551181	CBS-B 1/10 TN	10	1	1	0,260

RCBS 1/6TN-1/10TN TENUE MECANIQUE RENFORCÉE

- Distance entre barres et châssis : 24 mm

- RCBS 1/6TN
- 500-1200A
- Pour barres de 6,35 mm d'épaisseur

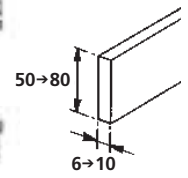
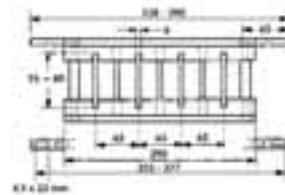

N° Article	DÉSIGNATION	Epaisseur barre mm	Barre/phase		
552050	RCBS 1/6 TN	6	1	1	0,650

- RCBS 1/10TN
- 500-1600A
- Pour barres de 10 mm d'épaisseur

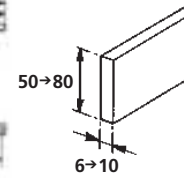
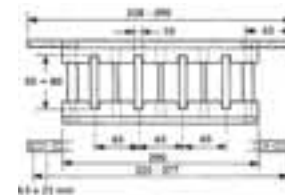

N° Article	DÉSIGNATION	Epaisseur barre mm	Barre/phase		
552070	RCBS 1/10 TN	10	1	1	0,620

Supports de Barres

Supports Compacts à Entrephase Variable



- Système universel de fixation
- Facilité d'installation
- Entrephase variable (pas de 12,5 mm)
- Pré-monté ou à composer
- Economique
- Pour tous jeux de barres et gaines à barres ERIFLEX® ERILINK
- Sans Halogène
- Température de fonctionnement : -40°C à + 130°C
- Auto extinguable UL 94 V0

▶ CARACTÉRISTIQUES TECHNIQUES

- ARMOIRES DE 300 À 800 MM
- EPAISSEUR BARRES 5 OU 10 MM
- BARRES DE 30 A 125 MM
- JUSQU'À 4500A



IEC 60439.1

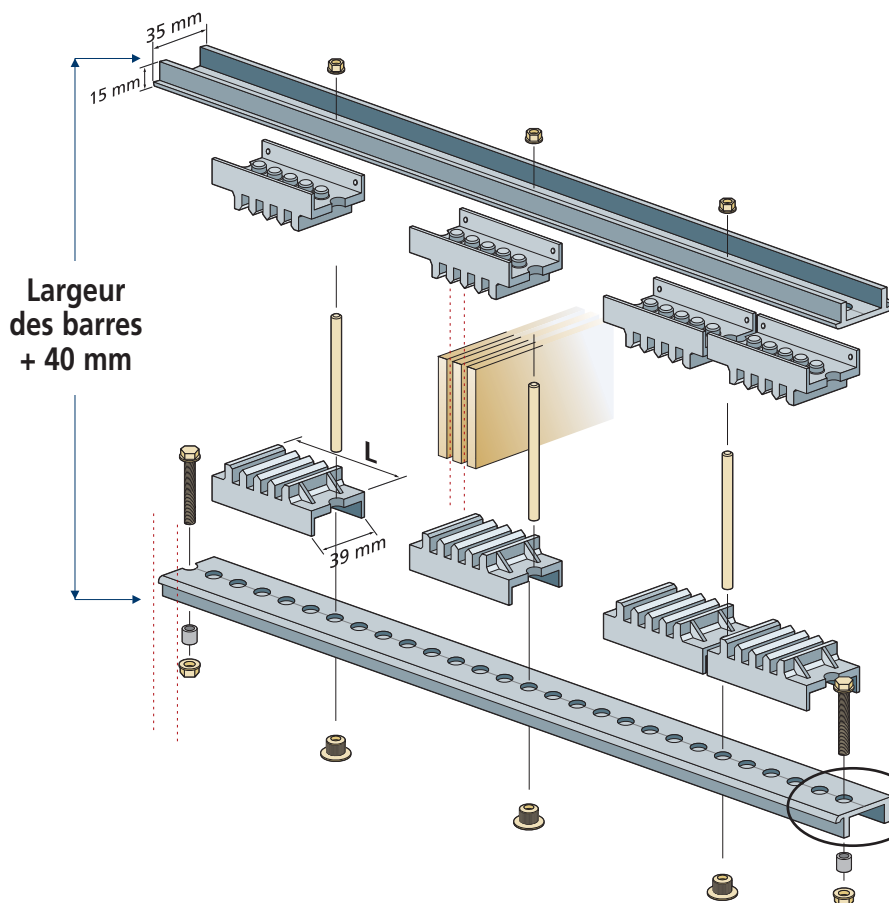

Rigidité des profils aluminium
Comment améliorer la
résistance à la flexion suivant
vos configurations:



Simple



Double Version 1



Double Version 2

Pour le calcul, utilisez notre
logiciel ERIFLEX®

Supports de Barres

Supports Compacts à Entreprase Variable

SUPPORTS COMPLETS PRÊTS À INSTALLER

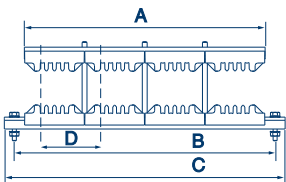

	CABS400	CABS600
A	300	500
B	325	525
C	350	550
D	75	75 → 125
4/5TN	549310	549260
2/10TN	549320	549270

N° Article	DÉSIGNATION			L
549310	CABS 4/5 TN 400	1	0,800	75
549320	CABS 2/10 TN 400	1	0,770	75
549260	CABS 4/5 TN 600	1	0,840	75
549270	CABS 2/10 TN 600	1	0,810	75

SUPPORTS SUR MESURE AVEC SEULEMENT 3 ÉLÉMENTS : MOINS DE COMPOSANTS POUR PLUS DE CONFIGURATIONS

1 PROFIL PERFORÉ ALUMINIUM 2M (CABS APP)

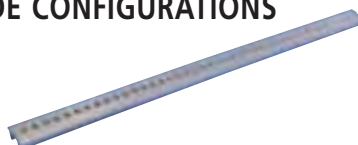

N° Article	DÉSIGNATION		
549300	CABS APP	2	0,90

2 6 MODULES CABS:

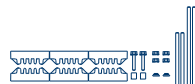

CABS 4/5 T MODULE:
1 à 4 BARRES
30 -> 125 x 5 mm



CABS 2/10 T MODULE:
1 à 2 BARRES
30 -> 120 x 10 mm

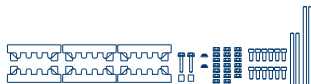

CABS 3/10 T MODULE:
1 à 3 BARRES
30 -> 120 x 10 mm

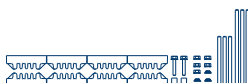

CABS 4/5 TN MODULE:
1 à 4 BARRES
30 -> 125 x 5 mm

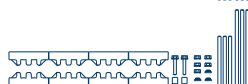

CABS 2/10 TN MODULE:
1 à 2 BARRES
30 -> 120 x 10 mm

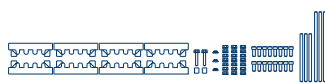

CABS 3/10 TN MODULE:
1 à 3 BARRES
30 -> 120 x 10 mm



T= Triphasé

N° Article	DÉSIGNATION			L
549370	CABS 4/5 T MOD	1	0,39	75
549380	CABS 2/10 T MOD	1	0,37	75
549390	CABS 3/10 T MOD	1	0,45	100

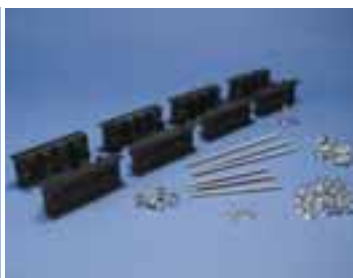

TN= Triphasé + Neutre

N° Article	DÉSIGNATION			L
549340	CABS 4/5 TN MOD	1	0,50	75
549350	CABS 2/10 TN MOD	1	0,48	75
549360	CABS 3/10 TN MOD	1	0,58	100

3 Accessoires de Fixations



FIXATION CABS M



KIT FIXATION CABS T



FIXATION CABS E



KIT FIXATION CABS TH



FIXATION CABS BT



FIXATION CABS SV



FIXATION CABS RV



FIXATION CABS PS



KIT ADDITIONNEL DE FIXATION CABS

N° Article	DÉSIGNATION		
549450	KIT FIXATION CABS TH	5	0,250
549460	FIXATION CABS BT	10	0,200
549470	FIXATION CABS SV	10	0,050
549480	FIXATION CABS RV	10	0,060
549490	FIXATION CABS PS	10	0,150
549400	KIT FIXATION CABS T	5	0,110
549410	FIXATION CABS E	10	0,046
549420	FIXATION CABS	10	0,200
549430	Kit additionnel de fixation CABS	1	0,310

Supports de Barres

Supports Compacts à Entrephase Variable

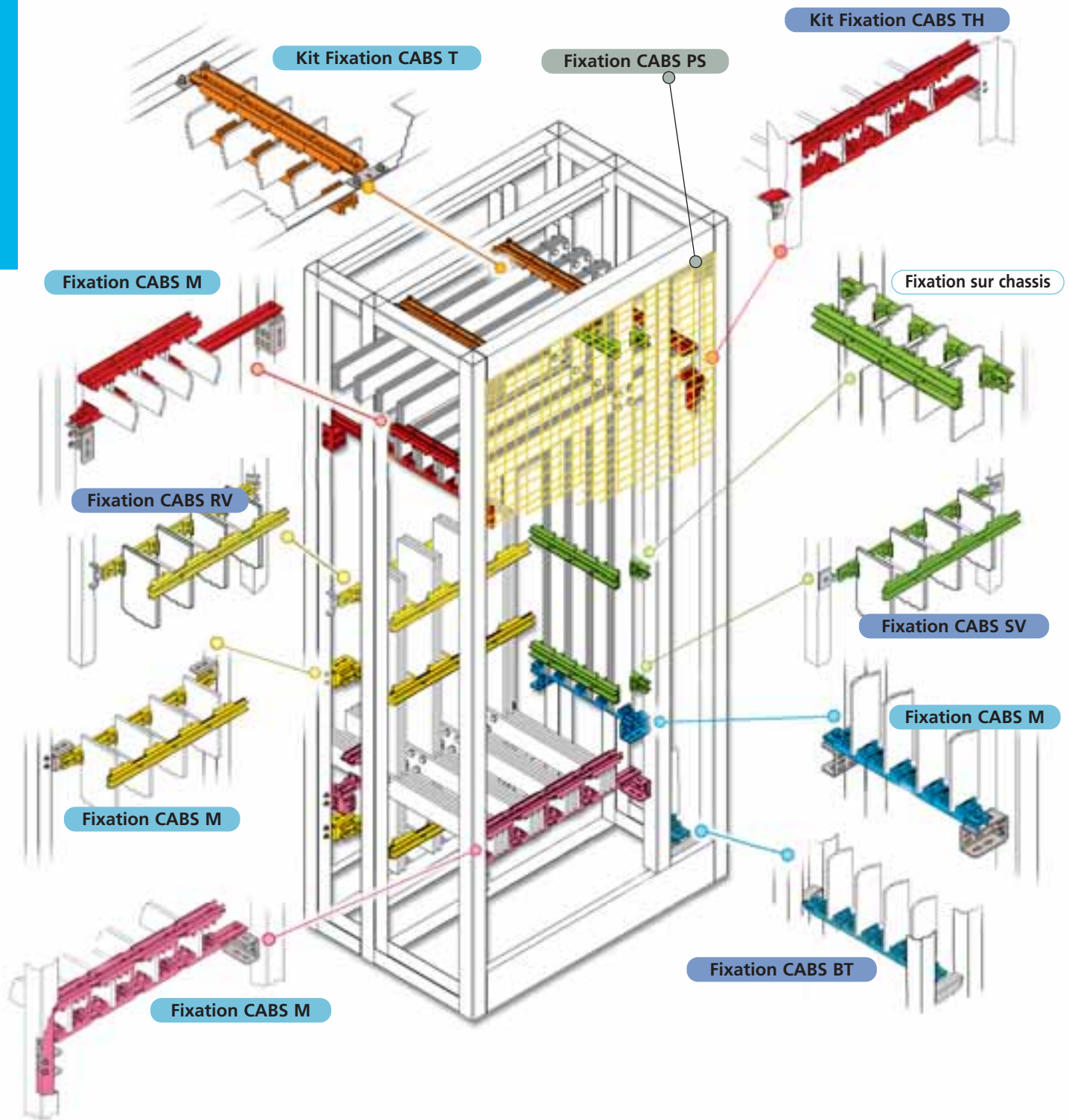

Supports de Barres

Supports de Barres Universels



IEC 60439.1

- Gamme complète de 15 supports sur chant
- Testés en laboratoires EDF et ERICO
- Construction extrêmement robuste
- Fixation universelle
- Gain de temps au montage
- Isolateurs sans Halogène
- Temp. de fonctionnement : -40°C à +130°C
- Auto extinguible UL 94 V0

CARACTÉRISTIQUES

- 1) Tôle zinguée, pliée et renforcée de 2,5 mm
- 2) Isolateurs en polyamide armé fibre de verre, sans Halogène
- 3) Serrage des barres par des vis M 10 en polyamide (en acier inox pour les barres de 160 et 200 mm)
- 4) Réglage des entraxes de fixation du support
- 5) Entraxe des trous de fixation : 25 mm (pas standard des armoires)
- 6) Possibilité de fixation d'un écran isolant par 2 écrous affleurants M10 insérés

T = Tripolaire
TN = Tripolaire + Neutre

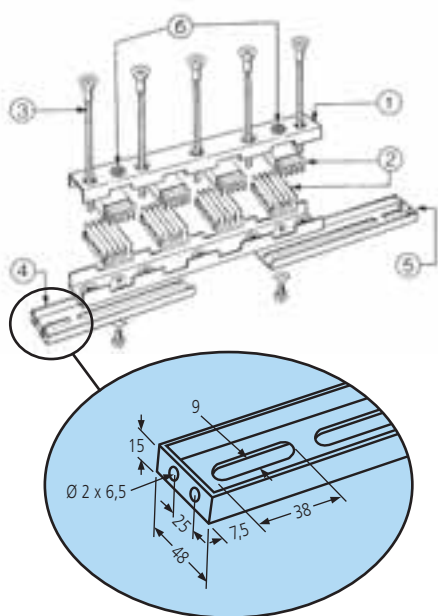

UBS 1/5TN 1700A

- Tripolaire + Neutre
- Epaisseur des barres : 5 mm
- Largeur des barres : 30 à 125 mm

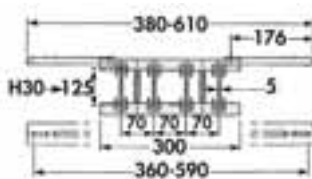

N° Article	DÉSIGNATION	Barre/phase		
551000	UBS 1/5 TN	1	1	1,86

UBS 4/5T & 4/5TN 3500A

- Tripolaire (4/5 T)
- Tripolaire + Neutre (4/5TN)
- Epaisseur des barres : 5 mm
- Largeur des barres : 30 à 125 mm

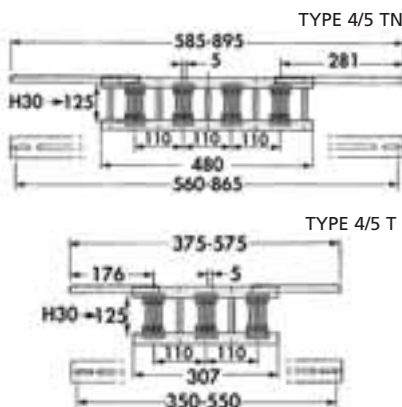

N° Article	DÉSIGNATION	Barre/phase		
551010	UBS 4/5 TN	1-4	1	2,88
551020	UBS 4/5 T	1-4	1	2,22

UBS 1/10TN 2250A

- Tripolaire + Neutre
- Epaisseur des barres : 10 mm
- Largeur des barres : 30 à 120 mm

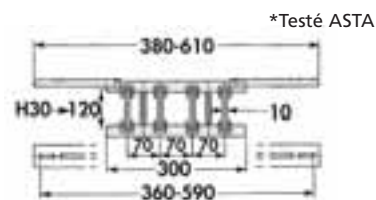

N° Article	DÉSIGNATION	Barre/phase		
551060	UBS 1/10 TN*	1	1	1,86

UBS 1/10TN 160 & 200 3500A

- Tripolaire + Neutre
- Epaisseur des barres : 10 mm
- Largeur des barres : 160 à 200 mm
- Montage sans glissière d'extension

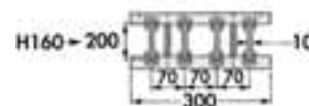

N° Article	DÉSIGNATION	Barre/phase		
561500	UBS 1/10 TN 160	1	1	2,30
561510	UBS 1/10 TN 200	1	1	2,40

Supports de Barres

Supports de Barres Universels



UBS 2/10T

3600A

- Tripolaire
- Epaisseur des barres : 10 mm
- Largeur des barres : 30 à 120 mm

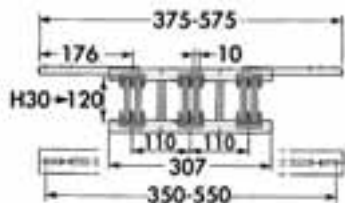

N° Article	DÉSIGNATION	Barre/phase		
551080	UBS 2/10 T	1-2	1	2,18

UBS 2/10TN

3600A

- Tripolaire + Neutre
- Epaisseur des barres : 10 mm
- Largeur des barres : 30 à 120 mm

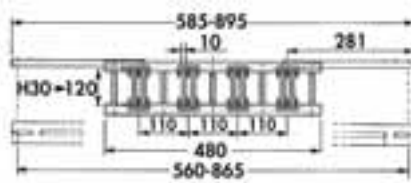

N° Article	DÉSIGNATION	Barre/phase		
551070	UBS 2/10 TN	1-2	1	2,86

UBS 3/10TN

4500A

- Tripolaire + Neutre
- Epaisseur des barres : 10 mm
- Largeur des barres : 30 à 120 mm

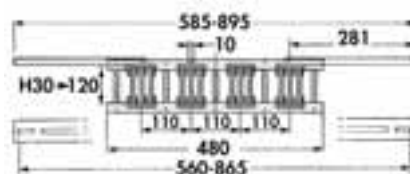

N° Article	DÉSIGNATION	Barre/phase		
551090	UBS 3/10 TN	1-3	1	2,90

UBS 2/10T 160 & 200

5700A

- Tripolaire
- Epaisseur des barres : 10 mm
- Largeur des barres : 160 à 200 mm
- Montage sans glissière d'extension

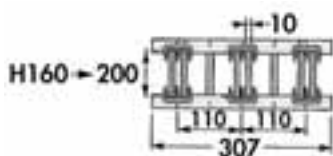

N° Article	DÉSIGNATION	Barre/phase		
561520	UBS 2/10 T 160	1-2	1	2,60
561530	UBS 2/10 T 200	1-2	1	2,70

UBS 2/10TN 160 & 200

5700A

- Tripolaire + Neutre
- Epaisseur des barres : 10 mm
- Largeur des barres : 160 à 200 mm
- Montage sans glissière d'extension

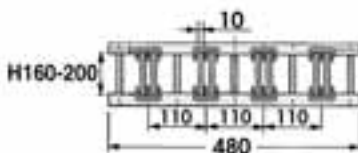

N° Article	DÉSIGNATION	Barre/phase		
561870	UBS 2/10 TN 160	1-2	1	3,40
561880	UBS 2/10 TN 200	1-2	1	3,50

UBS 3/10TN 160 & 200

7400A

- Tripolaire + Neutre
- Epaisseur des barres : 10 mm
- Largeur des barres : 160 à 200 mm
- Montage sans glissière d'extension

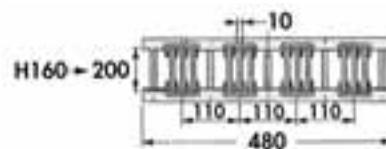

N° Article	DÉSIGNATION	Barre/phase		
561540	UBS 3/10 TN 160	1-3	1	3,40
561550	UBS 3/10 TN 200	1-3	1	3,50

Supports de Barres

Supports de Barres Multipolaires – Entrephase variable



- Facilité d'ajustement des phases
- Construction robuste
- Système universel de fixation
- Gain de temps au montage grâce au système d'assemblage
- Temp. de fonctionnement : -40°C à +130°C
- Isolateurs sans halogène
- Auto extinguable UL 94 V0



ABS

RÉELLE SIMPLICITÉ AVEC SEULEMENT 2 COMPOSANTS :

- 1 - Profils aluminium 2 m
 - 2 - Kits de montage des supports de phase
- de 630 à 7400 A
 - Armoires de 300 à 900 mm
 - Barres de 50 à 200 mm
 - Epaisseur des barres 5 et 10 mm
 - Jeux de barres IP 00 / ERIFLEX® ERILINK

N° Article	DÉSIGNATION	DESCRIPTION			L
560930	ABS AP25	ABS profil perfo.alu. (pas de 25mm)	2	1,35	
560940	ABS AP	ABS profil plein aluminium	2	1,37	
560860	ABS 1/5	ABS module 1/5	1	0,64	74
560870	ABS 4/5	ABS module 4/5	1	0,73	99
560880	ABS 1/10	ABS module 1/10	1	0,64	74
560890	ABS 2/10	ABS module 2/10	1	0,73	99
560900	ABS 3/10	ABS module 3/10	1	0,81	124
560910	ABS 160 x 10	ABS kit 160 x 10	1	0,12	
560920	ABS 200 x 10	ABS kit 200 x 10	1	0,16	
560950	ABS APS	ABS kit raidisseur/fixation profils	1	0,045	
560960	ABS-EA	ABS adaptateur ERIFLEX ERILINK	1	0,170	

POSSIBILITÉ DE SÉLECTION:

- De l'entrephase
- De la configuration: Bi, TRI ou Tétrapolaire

- 1 PROFILS ALUMINIUM 2 M. 2 variantes :
 - Perforé au pas de 25 mm
 - Plein (à perforer)
- 2 KITS DE MONTAGE DES SUPPORTS DE PHASES : 5 modules différents :
 - 1/5: pour 1 barre 50 à 125x5 par phase
 - 4/5: pour 1 à 4 barres 50 à 125x5 par phase
 - 1/10: pour 1 barre 50 à 120x10 par phase*
 - 2/10: pour 1 à 2 barres 50 à 120x10 par phase*
 - 3/10: pour 1 à 3 barres 50 à 120x10 par phase*

Rigidité des profils aluminium. Comment améliorer la résistance à la flexion suivant vos configurations:

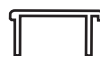

Simple



Double Version 1



Double Version 2

Pour le calcul, utilisez notre logiciel ERIFLEX®

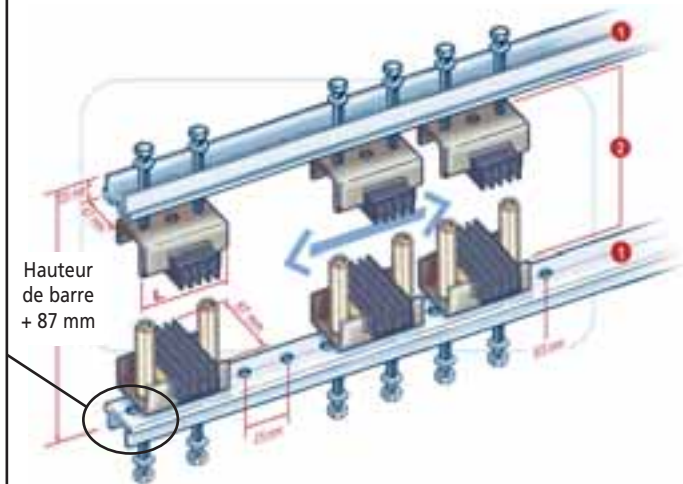

ACCESSOIRES

*COMPLÉMENTAIRES POUR LES KITS CI-DESSUS

- ABS KIT 160x10 (pour montage barre cuivre 160x10)
- ABS KIT 200x10 (pour montage barre cuivre 200x10)

COMPLÉMENTAIRES POUR LES PROFILS ABS :

- Kit raidisseur et de fixation pour profil (ABS APP)
- Fixation des supports sur châssis

Répartiteurs

RÉPARTITEURS UNIPOLAIRES DE 80 à 500A



Pour découvrir l'ensemble de notre gamme de répartiteurs, veuillez demander notre brochure spéciale "RÉPARTITEURS"

RÉPARTITEURS BI ET TÉTRAPOLAIRES

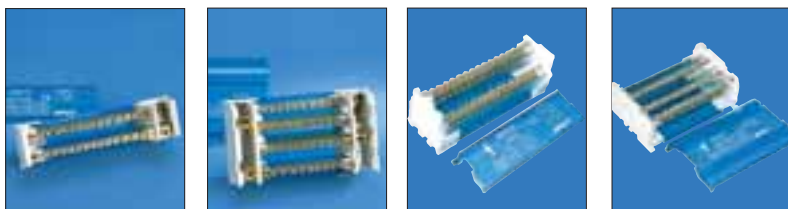

BLOCS DE JONCTION



BORNIERS DE PUISSANCE

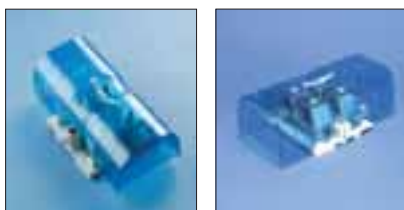

SUPPORTS TÉTRAPOLAIRES ISOLANTS



SUPPORTS ISOLANTS, ENTRETOISES ET ACCESSOIRES

PAGE 35



Répartiteurs

Entretoises et Accessoires



• Une gamme complète pour faciliter le montage des répartiteurs



DMH M4-M5-M6 Entretoises métalliques

- Entretoises métalliques hexagonales
- Acier galvanisé
- Pour surélever écrans ou profils
- Permet une fixation stable
- Voir schéma DH

N° Article	DÉSIGNATION	L mm	Ø mm	A mm	B mm		
561560	DMH 10M4	10	M4	8-10	7	100	0,003
561570	DMH 15M4	15	M4	8-10	7	100	0,005
561580	DMH 20M4	20	M4	8-10	7	100	0,007
561590	DMH 25M4	25	M4	8-10	7	50	0,008
561600	DMH 30M4	30	M4	8-10	7	50	0,010
561610	DMH 35M4	35	M4	8-10	7	50	0,012
561620	DMH 40M4	40	M4	8-10	7	50	0,0125
561630	DMH 50M4	50	M4	8-10	7	50	0,017
561640	DMH 60M4	60	M4	8-10	7	25	0,019
561660	DMH 15M5	15	M5	10	8	50	0,006
561670	DMH 20M5	20	M5	10	8	50	0,008
561680	DMH 25M5	25	M5	10	8	50	0,010
561690	DMH 30M5	30	M5	10	8	50	0,012
561700	DMH 35M5	35	M5	10	8	25	0,014
561710	DMH 40M5	40	M5	10	8	25	0,016
561720	DMH 50M5	50	M5	10	8	25	0,022
561730	DMH 60M5	60	M5	10	8	25	0,027
561740	DMH 70M5	70	M5	10	8	25	0,029
561750	DMH 80M5	80	M5	10	8	25	0,033
561760	DMH 15M6	15	M6	12	8	50	0,010
561770	DMH 20M6	20	M6	12	8	50	0,012
561780	DMH 30M6	30	M6	12	8	25	0,018
561790	DMH 40M6	40	M6	12	8	25	0,025
561800	DMH 50M6	50	M6	12	8	25	0,032
561810	DMH 60M6	60	M6	12	8	25	0,038
561820	DMH 70M6	70	M6	12	8	25	0,043
561830	DMH 80M6	80	M6	12	8	25	0,052
561840	DMH 90M6	90	M6	12	8	25	0,058
561850	DMH 100M6	100	M6	12	8	10	0,064

DH M5-M6 Entretoises hexagonales

- Mâle-femelle
- Pour applications électrotechniques
- Partie isolante en polystyrol
- Tige filetée en acier zingué électrolyse
- Temp. maxi de fonctionnement : 80°C
- Tension d'isolation : 1000 V



N° Article	DÉSIGNATION	L mm	Ø mm	A mm	B mm		
560660	DH 15M5	15	M5	7	13	100	0,004
560670	DH 20M5	20	M5	7	13	100	0,005
560600	DH 30M5	30	M5	7	13	100	0,006
560610	DH 45M5	45	M5	7	13	100	0,009
560620	DH 55M5	55	M5	7	13	100	0,011
560630	DH 70M5	70	M5	7	13	100	0,014
560640	DH 85M5	85	M5	7	13	100	0,017
560650	DH 120M5	120	M5	7	13	100	0,024
560740	DH 15M6	15	M6	7-8	13	100	0,004
560750	DH 20M6	20	M6	7-8	13	100	0,005
560700	DH 30M6	30	M6	7-8	13	100	0,009
560710	DH 45M6	45	M6	7-8	13	100	0,013
560720	DH 70M6	70	M6	7-8	13	100	0,020
560730	DH 120M6	120	M6	7-8	13	100	0,035

CAPN-CAPB Cap nuts

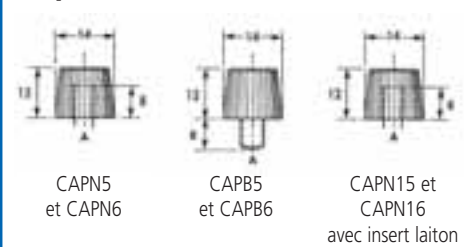

N° Article	DÉSIGNATION	A		
560800	CAPN5	M5	100	0,001
560810	CAPN6	M6	100	0,001
560820	CAPN15	M5	100	0,003
560830	CAPN16	M6	100	0,003
560840	CAPB5	M5	100	0,004
560850	CAPB6	M6	100	0,004

PS Ecran de protection (PVC)

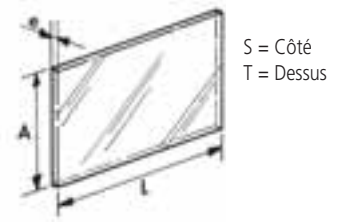

N° Article	DÉSIGNATION	L mm	A mm	Ø mm	Montage sur		
563120	PS1000 x 60 x 3	1000	60	3	BSC 125A/S	10	0,302
563130	PS500 x 120 x 3	500	120	3	BSC 125A/T	10	0,213
551330	PS500 x 126 x 3	500	126	3	BS 125A/T	10	0,224
551340	PS1000 x 99 x 3	1000	99	3	BS 125A/S	10	0,498
551260	PS1000 x 250 x 3	1000	250	3	BS 400/T	1	1,030
551280	PS1000 x 2000 x 3	1000	2000	3	-	1	8,4

Isolateurs

ISO-TP Isolateurs Basse Tension



- Température de travail -40°C à +130°C
- Nouvelle matière, Polyamide chargée fibre de verre
- Sans Halogène
- Inserts filetés ou taraudés, norme ISO, en acier zingué
- Grande stabilité des paramètres électriques et mécaniques
- Auto extinguable UL 94 V0

N° Article	DÉSIGNATION	Caractéristiques dimensionnelles						Tension nominale		Caractéristiques mécaniques		kg	
		H mm	Ch mm	ØF mm	h1 mm	ØD mm	P mm	Alternatif V	Continu V	Traction ↓ daN	Flexion ← daN		
548400	ISO TP 15M4	15	14	M4 X 0,7	4	12	16	500	500	150	100	50	0,005
548410	ISO TP 20M4	20	17	M4 X 0,7	4	15	20	1000	1500	150	100	50	0,008
548420	ISO TP 20M6	20	17	M6 X 1	6	15	20	1000	1500	150	100	50	0,012
548700	ISO TP 25M5	25	19	M5 X 0,8	6	18	20	1000	1500	300	160	50	0,016
548430	ISO TP 25M6	25	19	M6 X 1	6	18	20	1000	1500	300	160	50	0,016
548440	ISO TP 30M6	30	30	M6 X 1	8	26	34	1000	1500	600	300	25	0,034
548450	ISO TP 30M8	30	30	M8 X 1,25	8	26	34	1000	1500	600	300	25	0,046
548470	ISO TP 35M6L	35	41	M6 X 1	8	34	46	1000	1500	1100	500	25	0,062
548480	ISO TP 35M8	35	41	M8 X 1,25	8	34	46	1000	1500	1100	800	25	0,074
548490	ISO TP 35M10	35	41	M10 X 1,5	10	34	46	1000	1500	1100	800	25	0,092
548500	ISO TP 40M6	40	46	M6 X 1	9	40	53	1000	1500	1100	800	25	0,098
548510	ISO TP 40M8	40	46	M8 X 1,25	8	40	53	1000	1500	1100	800	25	0,104
548520	ISO TP 40M10	40	46	M10 X 1,5	10	40	53	1000	1500	1100	450	25	0,102
548511	ISO TP 40M12	40	46	M12 X 1,75	14,5	40	53	1000	1500	1100	450	25	0,102
548530	ISO TP 45M6	45	41	M6 X 1	9	34	47	1000	1500	1100	650	25	0,104
548540	ISO TP 45M8	45	41	M8 X 1,25	15	34	47	1000	1500	1100	650	25	0,136
548550	ISO TP 45M8L	45	50	M8 X 1,25	15	41	57	1000	1500	1800	1000	25	0,132
548560	ISO TP 45M10	45	50	M10 X 1,5	10	41	57	1000	1500	1800	700	25	0,116
548570	ISO TP 50M6	50	50	M6 X 1	9	41	57	1000	1500	2000	700	25	0,152
548580	ISO TP 50M8	50	50	M8 X 1,25	15	41	57	1000	1500	2000	1000	25	0,148
548590	ISO TP 50M10	50	50	M10 X 1,5	10	41	57	1000	1500	2000	1000	25	0,196
548581	ISO TP 50M12	50	50	M12 X 1,75	14,5	41	57	1000	1500	2000	1000	25	0,190
548600	ISO TP 60M8	60	55	M8 X 1,25	15	44	63	1000	1500	2200	1000	25	0,192
548610	ISO TP 60M10	60	55	M10 X 1,5	10	44	63	1000	1500	2200	1000	25	0,380
548601	ISO TP 60M12	60	55	M12 X 1,75	14,5	44	63	1000	1500	2200	1000	25	0,360
548602	ISO TP 60M16	60	55	M16 X 2	20	44	63	1000	1500	2200	1000	25	0,350
548609	ISO TP 70M10	70	65	M10 X 1,5	10	52	75	1000	1500	2200	1000	10	0,480
548620	ISO TP 70M12	70	65	M12 X 1,75	14	52	75	1000	1500	2500	1600	10	0,470
548630	ISO TP 70M16	70	65	M16 X 2	20	52	75	1000	1500	2500	1600	10	0,374
548629	ISO TP 75M10	75	65	M10 X 1,5	10	51	75	1000	1500	2200	1000	10	0,530
548640	ISO TP 75M12	75	65	M12 X 1,75	14	51	75	1000	1500	3000	1600	10	0,470
548650	ISO TP 75M16	75	65	M16 X 2	20	51	75	1000	1500	3000	1600	10	0,382
548660	ISO TP 80M12	80	65	M12 X 1,75	14	52	75	1000	1500	3000	1600	10	0,510
548670	ISO TP 80M16	80	65	M16 X 2	20	52	75	1000	1500	3000	1600	10	0,404
548680	ISO TP 100M12	100	65	M12 X 1,75	14	46	75	1000	1500	3000	1000	10	0,476
548690	ISO TP 100M16	100	65	M16 X 2	20	46	75	1000	1500	3000	1000	10	0,508

Certificats

- CE
- RoHS 2002/95/EC
- CEI 60439.1
- UL E125470

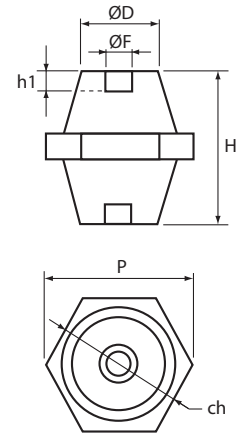

SUR DEMANDE:

- AUTRES DIMENSIONS
- INSERTS LAITON

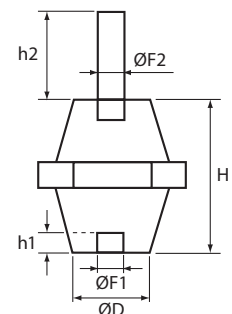

Isolateurs Males / Femelles

N° Article	DÉSIGNATION	Caractéristiques dimensionnelles						Tension nominale		Caractéristiques mécaniques		kg			
		H mm	Ch mm	ØF1 mm	h1 mm	ØF2 mm	h2 mm	ØD mm	P mm	Alternatif V	Continu V		Traction ↓ daN	Flexion ← daN	
541600	ISO TP 60F10M16	60	55	M10 X 1,5	10	M16 X 2	40	44	63	1000	1500	2200	1000	25	0,45
541601	ISO TP 60F12M16	60	55	M12 X 1,75	14	M16 X 2	40	44	63	1000	1500	2200	1000	25	0,44

NOUVEAUX ARTICLES

ISOBOLT KITS GOUJONS

- Complet avec goujon, rondelle, rondelle d'arrêt, écrou
- Compatibles avec ISO M
- Acier zingué



N° Article	DÉSIGNATION	Filetage	Longueur mm	kg
552200	ISOBOLT 25 M6	M6	25	0,008
552220	ISOBOLT 30 M8	M8	30	0,017

Gaines

GAINES DE CÂBLAGE POLYAMIDE – PAGE 38



AUTRES GAINES DE CÂBLAGE – PAGE 39



Gaines de Câblage



- Des gaines de câblage très expansibles pour tous vos besoins
- Assure la protection et donne une excellente finition de vos câblages
- Emballage en boîtes distributrices



PDBS GAINES TRESSÉES-POLYAMIDE 6/6

- Très expansibles
- Excellent taux de recouvrement jusqu'au Ø 80 mm
- Seulement 10 références
- 2 couleurs : gris et noir

	Polyamide
Densité (Kg/dm ³)	1,14
T° de fonct. mini	- 40°C
T° de fonct. maxi	+ 120°C
T° de pointe 1s	240°C
Auto-extinguible	UL 94 V2

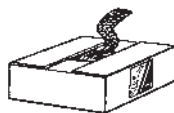

N° Article	DÉSIGNATION GRIS	N° Article	DÉSIGNATION NOIR	Diamètre (mm)						Icone 1	Icone 2
				Nom.	Recouvrement %	Min.	Recouvrement %	Max.	Recouvrement %		
554430	PDBS 5G	554730	PDBS 5B	5	97%	4	100%	8	90%	100	0,010
554450	PDBS 8G	554750	PDBS 8B	8	94%	6	100%	10	91%	100	0,013
554460	PDBS 10G	554760	PDBS 10B	10	95%	8	100%	14	94%	100	0,014
554470	PDBS 12G	554770	PDBS 12B	12	96%	10	100%	16	94%	50	0,018
554490	PDBS 16G	554790	PDBS 16B	16	96%	14	100%	18	98%	50	0,022
554510	PDBS 20G	554810	PDBS 20B	20	95%	16	100%	25	99%	50	0,026
554530	PDBS 30G	554830	PDBS 30B	30	90%	20	100%	35	92%	50	0,029
554550	PDBS 40G	554850	PDBS 40B	40	90%	30	100%	45	94%	50	0,038
554560	PDBS 50G	554860	PDBS 50B	50	95%	40	100%	65	100%	50	0,048
554570	PDBS 70G	554870	PDBS 70B	70	94%	60	100%	80	99%	50	0,054

*** SUR DEMANDE**
 - GAINES POLYESTER
 - GAINES RILSAN
 - AUTRES MATÉRIAUX SUR DEMANDE

PBSC APPAREIL DE COUPE PBSC

- Fil chauffant pour coupes propres, sans effilochage
- Lors de la coupe, les fils de la gaine sont soudés entre eux
- 230 V - 24 VA

N° Article	DÉSIGNATION	DIMENSIONS	Icone 1	Icone 2
559590	PBSC	125 x 90 x H60 mm	1	0,45
559580	PBSCW (bobine de fil)	Longueur 5 m	1	0,01

ERIFLEX® SPIRFLEX GAINES SPIRALÉES ERIFLEX SPIRFLEX

- ERIFLEX SPIRFLEX I :
 - Polyéthylène ignifugé (M2)
 - Coloris : noir
- ERIFLEX SPIRFLEX X
 - Coloris : incolore

N° Article	DÉSIGNATION	Diamètre intérieur mm	Coloris	Icone 1	Icone 2
556000	ERIFLEX SPIRFLEX I 6	6	noir	50 m	0,012
556010	ERIFLEX SPIRFLEX I 12	12	noir	25 m	0,034
556020	ERIFLEX SPIRFLEX I 16	16	noir	25 m	0,046
556030	ERIFLEX SPIRFLEX I 22	22	noir	25 m	0,060
556100	ERIFLEX SPIRFLEX X 6	6	incolore	50 m	0,012
556110	ERIFLEX SPIRFLEX X 12	12	incolore	25 m	0,034

Gaines

Gaines de Câblage

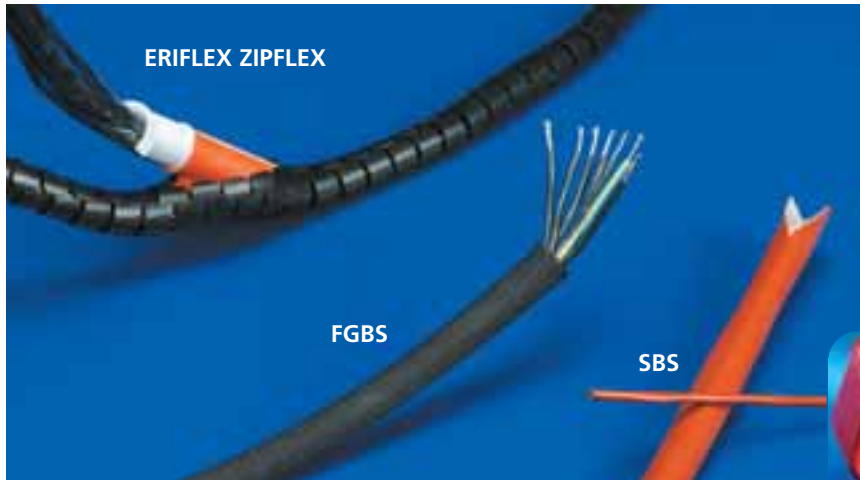

- ERIFLEX® ZIPFLEX: mise en oeuvre rapide grâce à l'outil spécifique ERIFLEX®
- Gaine fibre de verre et gaine silicone : protection haute température - isolation



ERIFLEX ZIPFLEX GAINES ERIFLEX ZIPFLEX

- Polypropylène
- Protection facile et rapide
- Outil inclus dans chaque boîte
- Coloris : noir
- T° d'emploi maxi : 140°C
- T° d'emploi mini : -30°C
- T° d'emploi en continu : -30°C à + 110°C
- Sans Halogène UL 94 HB



N° Article	DÉSIGNATION	Diamètre intérieur mm		
554880	ERIFLEX ZIPFLEX 8	8	100 m	0,015
554890	ERIFLEX ZIPFLEX 15	15	50 m	0,044
554900	ERIFLEX ZIPFLEX 20	20	30 m	0,070
554910	ERIFLEX ZIPFLEX 25	25	20 m	0,100

FGBS GAINES FIBRE DE VERRE

- Fibre de verre imprégnée d'un vernis de haute température
- Isolation thermique et protection mécanique
- Température d'utilisation : -70°C à + 400°C
- Sans Halogène
- Inflammabilité UL 1441 VW1
- Expansible dans un rapport de 1 à 3

N° Article	DÉSIGNATION	Dia. nominal mm	Dia. maxi expansé mm		
556200	FGBS 4	4	12	100 m	0,010
556210	FGBS 8	8	24	100 m	0,014
556220	FGBS 10	10	30	100 m	0,016
556230	FGBS 12	12	36	100 m	0,018
556240	FGBS 15	15	45	100 m	0,030
556250	FGBS 20	20	60	100 m	0,044

SBS GAINES ISOLANTE SILICONE

- Fibre de verre enduite d'un vernis silicone
- Gaine économique pour isolation
- Grande flexibilité
- Rigidité diélectrique minimale 2,5 kV
- Température d'utilisation : -60°C à +220°C
- Sans Halogène
- Inflammabilité UL 1441 VW1

N° Article	DÉSIGNATION	Dia. nominal mm		
554000	SBS 4	4	100 m	0,020
554010	SBS 6	6	100 m	0,038
554020	SBS 8	8	100 m	0,050
554030	SBS 10	10	100 m	0,054
554040	SBS 12	12	100 m	0,070
554050	SBS 15	15	25 m	0,111
554060	SBS 20	20	25 m	0,148
554070	SBS 25	25	30 m	0,185
554080	SBS 30	30	30 m	0,222

Tresses Métalliques

Cuivre rouge, cuivre étamé, acier inoxydable

TRESSES DE MASSE - PLAGES MASSIVÉES – PAGE 41



TRESSES PLATES OU RONDRES - TRESSES ISOLÉES – PAGE 42-43

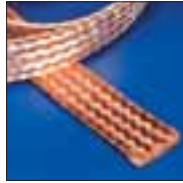

TRESSES TUBULAIRES – PAGE 43



FABRIQUEZ VOS CONNEXIONS – PAGE 44



Tresses métalliques

Tresses de masse, plages massivées



MBJ

BJ



- Excellent contact électrique grâce aux plages massivées
- Très bonne tenue aux vibrations
- Préconisées par les directives CEM
- Certifié UL E220029
- Excellente tenue à l'arrachement
 - Cuivre électrolytique étamé 15/100
 - Pliage possible des extrémités près de la surface de contact
 - Température maxi d'utilisation 105°C

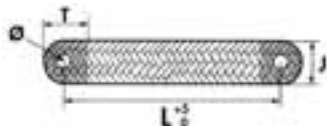
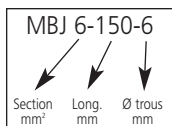

COMPARATIF DE TENUE A L'ARRACHEMENT

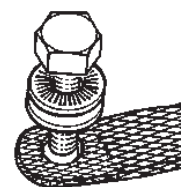
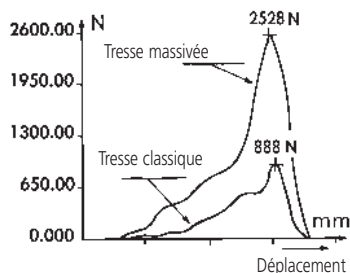

Préconisation de montage



Serrage au couple normalisé

MBJ

N° Article	DÉSIGNATION	Intensité A	Épaisseur mm	Section mm²	L mm	Ø mm	J mm	T mm		
556600	MBJ 6-150-6	40	1,1	6	150	6,5	13	23	10	0,010
563410	MBJ 6-200-6	40	1,1	6	200	6,5	13	23	10	0,0167
556930	MBJ 10-200-6	75	1,1	10	200	6,5	12	22	10	0,022
556610	MBJ 10-300-6	75	1,1	10	300	6,5	12	22	10	0,033
563540	MBJ 16-100-6	120	1,5	16	100	6,5	15	25	10	0,018
556620	MBJ 16-100-8	120	1,5	16	100	8,5	15	25	10	0,018
563550	MBJ 16-150-6	120	1,5	16	150	6,5	15	25	10	0,035
556630	MBJ 16-150-8	120	1,5	16	150	8,5	15	25	10	0,035
563300	MBJ 16-200-6	120	1,5	16	200	6,5	15	25	10	0,033
556640	MBJ 16-200-8	120	1,5	16	200	8,5	15	25	10	0,033
556650	MBJ 16-250-8	120	1,5	16	250	8,5	15	25	10	0,040
563320	MBJ 16-300-6	120	1,5	16	300	6,5	15	25	10	0,05
556660	MBJ 16-300-8	120	1,5	16	300	8,5	15	25	10	0,05
556940	MBJ 16-500-8	120	1,5	16	500	8,5	15	25	10	0,082
556670	MBJ 25-100-10	150	1,5	25	100	10,5	23	33	10	0,027
556680	MBJ 25-150-10	150	1,5	25	150	10,5	23	33	10	0,039
563340	MBJ 25-200-6	150	1,5	25	200	6,5	23	33	10	0,052
556690	MBJ 25-200-10	150	1,5	25	200	10,5	23	33	10	0,052
563430	MBJ 25-200-12	150	1,5	25	200	12,5	23	33	10	0,052
556700	MBJ 25-250-10	150	1,5	25	250	10,5	23	33	10	0,064
556710	MBJ 25-300-10	150	1,5	25	300	10,5	23	33	10	0,077
556950	MBJ 25-500-10	150	1,5	25	500	10,5	23	33	10	0,013
556720	MBJ 30-100-10	180	2	30	100	10,5	23	33	10	0,032
556730	MBJ 30-150-10	180	2	30	150	10,5	23	33	10	0,047
556740	MBJ 30-200-10	180	2	30	200	10,5	23	33	10	0,062
556750	MBJ 30-250-10	180	2	30	250	10,5	23	33	10	0,075
556760	MBJ 30-300-10	180	2	30	300	10,5	23	33	10	0,092
556960	MBJ 30-500-10	180	2	30	500	10,5	23	33	10	0,155
556770	MBJ 35-100-10	197	2,1	35	100	10,5	23	33	10	0,037
556780	MBJ 35-150-10	197	2,1	35	150	10,5	23	33	10	0,054
556790	MBJ 35-200-10	197	2,1	35	200	10,5	23	33	10	0,072
556800	MBJ 35-250-10	197	2,1	35	250	10,5	23	33	10	0,089
565000	MBJ 35-250-25	197	1,5	35	250	25,5	40	50	10	0,089
556810	MBJ 35-300-10	197	2,1	35	300	10,5	23	33	10	0,110
556970	MBJ 35-500-10	197	2,1	35	500	10,5	23	33	10	0,180

N° Article	DÉSIGNATION	Intensité A	Épaisseur mm	Section mm²	L mm	Ø mm	J mm	T mm		
556820	MBJ 50-100-10	250	2,5	50	100	10,5	28	48	10	0,052
556830	MBJ 50-150-10	250	2,5	50	150	10,5	28	48	10	0,077
563350	MBJ 50-200-6	250	2,5	50	200	6,5	28	48	10	0,12
556840	MBJ 50-200-10	250	2,5	50	200	10,5	28	48	10	0,120
563440	MBJ 50-200-12	250	2,5	50	200	12,5	28	48	10	0,120
563360	MBJ 50-200-16	250	2,5	50	200	16,5	28	48	10	0,11
563370	MBJ 50-200-18	250	2,5	50	200	18,5	28	48	10	0,11
556850	MBJ 50-250-10	250	2,5	50	250	10,5	28	48	10	0,127
563380	MBJ 50-300-6	250	2,5	50	300	6,5	28	48	10	0,15
556860	MBJ 50-300-10	250	2,5	50	300	10,5	28	48	10	0,153
563390	MBJ 50-300-16	250	2,5	50	300	16,5	28	48	10	0,15
563400	MBJ 50-300-18	250	2,5	50	300	18,5	28	48	10	0,14
556980	MBJ 50-500-10	250	2,5	50	500	10,5	28	48	10	0,255
563560	MBJ 50-500-12	250	2,5	50	500	12,5	28	48	10	0,255
563450	MBJ 70-300-6	290	5	70	300	6,5	28	48	10	0,21
563460	MBJ 70-300-10	290	5	70	300	10,5	28	48	10	0,21
563420	MBJ 70-300-12	290	5	70	300	12,5	28	48	10	0,21
563470	MBJ 70-300-16	290	5	70	300	16,5	28	48	10	0,20
563480	MBJ 70-300-22	290	3,5	70	300	22,5	40	60	10	0,20
563490	MBJ 70-500-10	290	5	70	500	10,5	28	48	10	0,34
563500	MBJ 100-250-16	349	4	100	250	16,5	50	70	10	0,254
563510	MBJ 100-250-30	349	4	100	250	30,5	50	70	10	0,254
563520	MBJ 100-500-16	349	4	100	500	16,5	50	70	10	0,508
563530	MBJ 100-500-30	349	4	100	500	30,5	50	70	10	0,508



Tresses rondes avec cosse serties

BJ

N° Article	DÉSIGNATION	Section mm²	L mm	Ø D mm	Intensité A		
556900	BJ 6-150 S	6	150	6,5	45	10	0,010
556910	BJ 6-200 S	6	200	6,5	45	10	0,015
556920	BJ 10-300 S	10	300	6,5	75	10	0,033

Tresses métalliques



Tresses cuivre, tresses acier inoxydable



FTCB 15

Tresses plates cuivre étamé



- Diamètre du fil : 0,15 mm
- Couronnes de 25 m

N° Article	DÉSIGNATION	Section mm ²	mm	Nombre brins	Intensité nom. A		
557200	FTCB 15-3	3	5 x 1	168	30	25 m	0,03
557210	FTCB 15-5	5	8 x 1	288	45	25 m	0,05
557220	FTCB 15-8	8	8 x 1,5	456	65	25 m	0,08
557230	FTCB 15-10	10	10 x 1,5	576	75	25 m	0,10
557240	FTCB 15-16	16	15 x 1,5	896	120	25 m	0,16
557250	FTCB 15-20	20	20 x 1,5	1120	140	25 m	0,20
557260	FTCB 15-25	25	23 x 1,5	1404	150	25 m	0,25
557270	FTCB 15-30	30	23 x 2,0	1692	180	25 m	0,30
557280	FTCB 15-35	35	23 x 2,5	1980	200	25 m	0,35
557290	FTCB 15-40	40	25 x 2,5	2272	220	25 m	0,40
557300	FTCB 15-50	50	28 x 3	2848	250	25 m	0,50
557310	FTCB 15-60	60	30 x 3	3392	280	25 m	0,60
557320	FTCB 15-70	70	30 x 3,5	3968	290	25 m	0,70
557330	FTCB 15-75	75	30 x 4	4256	300	25 m	0,75
557340	FTCB 15-95	95	40 x 4	5376	340	25 m	0,95
557350	FTCB 15-100	100	40 x 4	5664	360	25 m	1,00

FTCB 20

Tresses plates cuivre étamé



- Diamètre du fil : 0,20 mm
- Bobines de grandes longueurs

N° Article	DÉSIGNATION	Section mm ²	mm	Nombre brins	Intensité nom. A		
503500	FTCB 20-3	3	5 x 1	96	30	500 m	0,03
503510	FTCB 20-5	5	8 x 1	168	45	500 m	0,05
503520	FTCB 20-10	10	10 x 1,5	312	75	150 m	0,10
503530	FTCB 20-16	16	15 x 2	512	120	150 m	0,16
503540	FTCB 20-25	25	25 x 1,5	792	150	100 m	0,25

FRCB 15

Tresses plates cuivre rouge



- Diamètre du fil : 0,15 mm
- Couronnes de 25 m

N° Article	DÉSIGNATION	Section mm ²	mm	Nombre brins	Intensité nom. A		
557000	FRCB 15-3	3	5 x 1	168	30	25 m	0,03
557010	FRCB 15-5	5	8 x 1	283	45	25 m	0,05
557020	FRCB 15-8	8	8 x 1,5	456	65	25 m	0,08
557030	FRCB 15-10	10	10 x 1,5	576	75	25 m	0,10
557040	FRCB 15-16	16	15 x 1,5	896	120	25 m	0,16
557050	FRCB 15-20	20	20 x 1,5	1120	140	25 m	0,20
557060	FRCB 15-25	25	23 x 1,5	1404	150	25 m	0,25
557070	FRCB 15-30	30	23 x 2	1692	180	25 m	0,30
557080	FRCB 15-35	35	23 x 2,5	1980	200	25 m	0,35
557090	FRCB 15-40	40	25 x 2,5	2272	220	25 m	0,40
557100	FRCB 15-50	50	28 x 3	2848	250	25 m	0,50
557110	FRCB 15-60	60	30 x 3	3392	280	25 m	0,60
557120	FRCB 15-70	70	30 x 3,5	3968	290	25 m	0,70
557130	FRCB 15-75	75	30 x 4	4256	300	25 m	0,75
557140	FRCB 15-95	95	40 x 4	5376	340	25 m	0,95
557150	FRCB 15-100	100	40 x 4	5664	360	25 m	1,00

FSSB 25

Tresses plates en acier inox



- Diamètre du fil : 0,25 mm
- Acier inox 304
- Couronnes de 25 m

N° Article	DÉSIGNATION	mm ²	mm		
557160	FSSB 25-16 ²	16	15 x 1,5	25 m	0,14
557170	FSSB 25-25 ²	25	23 x 1,5	25 m	0,22
557390	FSSB 25-50 ²	50	30 x 3	25 m	0,44

FTCBI

Tresses plates cuivre étamé/isolées

- Isolant PVC transparent ép. 1 mm Comportement au feu : auto-extinguibilité, normes UL 94 V0
- Diamètre du fil : 0,15 mm
- Couronnes de 25 m
- Tension d'isolement : 450 V
- T° maxi de fonctionnement : jusqu'à 70°C

N° Article	DÉSIGNATION	Section mm ²	mm	Nombre brins	Intensité nom. A		
510300	FTCBI 16	16	17 x 3,5	896	120	25 m	0,18
510310	FTCBI 25	25	25 x 3,5	1404	150	25 m	0,29
510320	FTCBI 35	35	25 x 4,5	1980	200	25 m	0,40
510340	FTCBI 50	50	30 x 5	2848	250	25 m	0,60



Diamètre du fil : 0,15 mm - bobines de grandes longueurs

503600	FTCBI 15-16	16	17 x 3,5	896	120	100 m	0,18
503610	FTCBI 15-25	25	25 x 3,5	1404	150	100 m	0,29
503620	FTCBI 15-35	35	25 x 4,5	1980	200	75 m	0,40

RTCBI/RTCBI HL

Tresses rondes étamées/isolées

- Diamètre du fil : 0,15 mm. Isolant PVC transparent ép. 1 mm, Comportement au feu : auto-extinguibilité, norme UL 94 V0
- Tension d'isolement : 450 V
- Couronnes de 25 m
- T° maxi de fonctionnement : jusqu'à 70°C

Part No.	DESCRIPTION	Section mm ²	mm	Number of strands	Nominal current A		
503400	RTCBI 15-10	10	7	560	75	25 m	0,12
503410	RTCBI 15-16	16	8	900	120	25 m	0,18
503420	RTCBI 15-25	25	9,5	1416	150	25 m	0,25
503430	RTCBI 15-30	30	10	1680	180	25 m	0,35
503440	RTCBI 15-50	50	12,5	2820	250	25 m	0,58

Diamètre du fil : 0,15 mm - bobines de grandes longueurs

503800	RTCBI 15-10/HL	10	7	560	75	100 m	0,12
503810	RTCBI 15-16/HL	16	8	900	120	100 m	0,18
503820	RTCBI 15-25/HL	25	9,5	1416	150	100 m	0,28
503830	RTCBI 15-30/HL	30	10	1680	180	75 m	0,35

Tresses métalliques

Tresses Rondes et Tubulaires

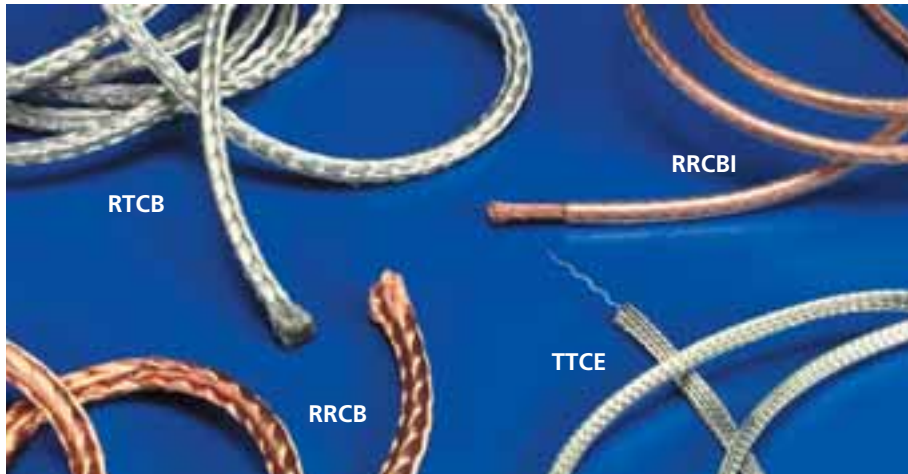



- Large gamme de tresses pour toutes vos applications
- Avec ou sans isolation
- Tubulaires pour le blindage
- Acier inoxydable pour les environnements agressifs

RTCB/RTCB HL

Tresses rondes cuivre étamé

- Diamètre du fil : 0,15 mm
- Couronnes de 25 m

N° Article	DÉSIGNATION	Section mm ²	Dia. ext. en mm	Nombre brins	Intensité Nom. A		
557600	RTCB 15-6	6	4	352	45	25 m	0,06
557610	RTCB 15-8	8	4,5	464	65	25 m	0,08
557620	RTCB 15-10	10	5	560	75	25 m	0,10
557630	RTCB 15-16	16	6	900	120	25 m	0,16
557640	RTCB 15-25	25	8	1416	150	25 m	0,25
557650	RTCB 15-30	30	9	1680	180	25 m	0,30
557660	RTCB 15-50	50	11	2820	250	25 m	0,50
557670	RTCB 15-75	75	13,5	4236	300	25 m	0,75
557680	RTCB 15-100	100	17	5652	360	25 m	1,00



Diamètre du fil : 0,15 mm - bobines de grandes longueurs

503700	RTCB 15-10/HL	10	5	560	75	100 m	0,100
503710	RTCB 15-16/HL	16	6	900	120	100 m	0,160
503720	RTCB 15-25/HL	25	7,5	1416	150	100 m	0,250
503730	RTCB 15-30/HL	30	8	1680	180	75 m	0,300

RRCB

Tresses rondes cuivre rouge



- Diamètre du fil : 0,15 mm
- Couronnes de 25 m

N° Article	DÉSIGNATION	Section mm ²	Dia. ext. en mm	Nombre brins	Intensité Nom. A		
557400	RRCB 15-6	6	4	352	45	25 m	0,06
557410	RRCB 15-8	8	4,5	464	65	25 m	0,08
557420	RRCB 15-10	10	5	560	75	25 m	0,10
557430	RRCB 15-16	16	6	900	120	25 m	0,16
557440	RRCB 15-25	25	8	1416	150	25 m	0,25
557450	RRCB 15-30	30	9	1680	180	25 m	0,30
557460	RRCB 15-50	50	11	2820	250	25 m	0,50
557470	RRCB 15-75	75	14	4236	300	25 m	0,75
557480	RRCB 15-100	100	18	5652	360	25 m	1,00

RRCBI

Tresses rondes cuivre rouge/isolées

- Diamètre du fil : 0,15 mm
- Isolant PVC transparent ép. 1mm
- Comportement au feu : auto-extinguibilité, norme UL 94 V0
- Tension d'isolement : 450 V - Couronnes de 25 m

N° Article	DÉSIGNATION	Section mm ²	Dia. ext. en mm	Nombre brins	Intensité Nom. A		
510500	RRCBI 15-10	10	7	560	75	25 m	0,10
510510	RRCBI 15-16	16	8	900	120	25 m	0,16



SUR DEMANDE FABRICATION SPECIALE :

- Tresses tubulaires jusqu'au diam. 60 mm
- Tresses cuivre rondes ou plates jusqu'à 400mm²
- Isolation 105°C

TTCE

Tresses tubulaires

- Pour le blindage des câbles de liaison entre les matériels utilisés dans un environnement électromagnétique perturbé.
- Livrées avec tire-fils

N° Article	DÉSIGNATION	Section mm ²	DIAMETRE (mm)				Nombre brins	Ø fils mm	Intensité Nom. A		
			Int.	Recouvrement %	Exp.	Recouvrement %					
510100	TTCE 3	1,7	3	100%	6	90%	96	0,15	13	50 m	0,020
510110	TTCE 5	2,5	5	99%	10	92%	144	0,15	19	50 m	0,026
510120	TTCE 8	4,45	8	99%	16	95%	252	0,15	37	50 m	0,050
510130	TTCE 10	5,7	10	100%	20	92%	320	0,15	43	50 m	0,054
510140	TTCE 15	12	15	100%	30	94%	384	0,20	90	50 m	0,120
510150	TTCE 20	20,4	20	99%	40	87%	288	0,30	122	50 m	0,190
510160	TTCE 25	27,1	25	99%	50	92%	384	0,30	163	25 m	0,270
510170	TTCE 30	33,9	30	100%	60	90%	480	0,30	185	25 m	0,320
510180	TTCE 35	40,7	35	100%	70	94%	576	0,30	244	25 m	0,380

• Bobines de grandes longueurs

N° Article	DÉSIGNATION	Section mm ²	Ø Int. mm	Ø Exp. mm	Nombre brins	Ø fils mm	Int. Nom.		
504690	TTCE 8/HL	6,8	8	16	216	0,20	37	200 m	0,050

Tresses métalliques

Connexions à Fabriquer

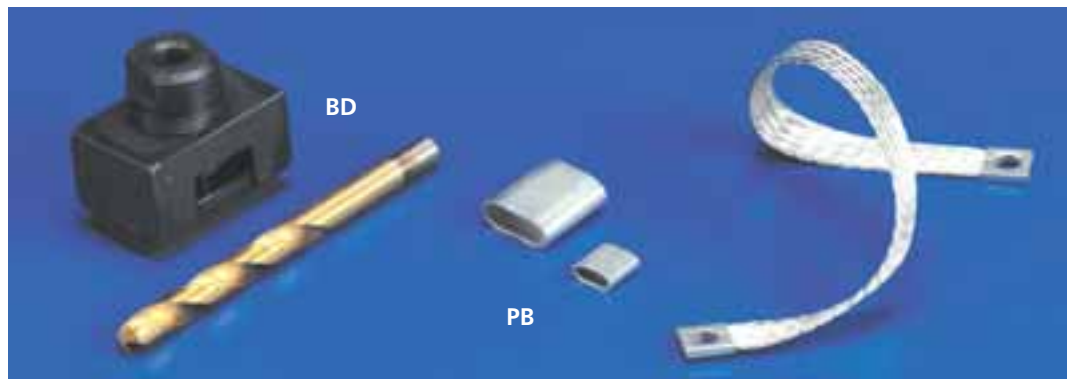

BD OUTIL À SERTIR ET À PERCER

- Constitué d'un guide et d'un foret adapté à cette utilisation, cet outil permet de réaliser facilement et sûrement le sertissage et le perçage de vos plages

N° Article	DÉSIGNATION	Pour tresse	Ø foret	Boulon		
558610	BD 16	FTCB or FRCB 15-16	6,5	M6	1	0,653
558640	BD 16-8,5	FTCB or FRCB 15-16	8,5	M8	1	0,653
558620	BD 25	FTCB or FRCB 15-25	11	M10	1	0,678
558630	BD 50	FTCB or FRCB 15-50	12,5	M12	1	0,712

PB PLAGES À SERTIR POUR TRESSES DE MASSE PLATES (FTCB OU FRCB)

- En cuivre recuit étamé

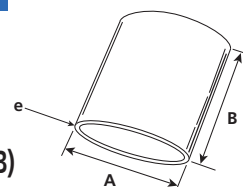

N° Article	DÉSIGNATION	Pour tresse	A	B	e		
557180	PB 16	FTCB ou FRCB 15-16	16	15	1	100	0,004
557190	PB 25	FTCB ou FRCB 15-25	22	25	1	100	0,010
557380	PB 50	FTCB ou FRCB 15-50	30	30	1	100	0,017

SUR DEMANDE TRESSES DE MASSE PLATES EN CUIVRE ÉTAMÉ

- Longueur entraxes sur demande
- Livrées avec 2 plages préperçées
- Tolérance : A, B \pm 1
- Quantité mini : 100

SECTION mm ²	Cosses A X B	Ø	Intensité A		
16	17 x 17	8,5 - 10,5	120		0,16
25	25 x 25	10,5 - 13	150	≥	0,25
50	32 x 32	13 - 17 - 20	250	100	0,50

COMPATIBILITÉ ELECTROMAGNÉTIQUE

Dans un environnement où les perturbations électromagnétiques sont de plus en plus nombreuses, la compatibilité électromagnétique (CEM) a de plus en plus d'importance dans la conception et la construction des armoires.

Pour éviter les courants parasites, il est indispensable que toutes les structures métalliques, à l'intérieur ou à l'extérieur de l'armoire, soient au même potentiel. Ainsi, il est essentiel de relier ces structures par des connexions présentant une faible impédance en haute fréquence.

Les liaisons par fil sont à proscrire, seuls les conducteurs plats et courts sont efficaces. Leur impédance HF est 10 fois inférieure à celle du fil.

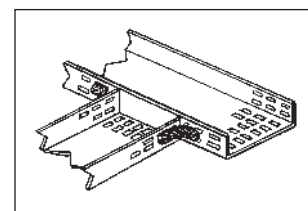
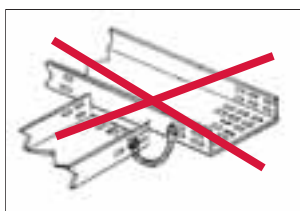
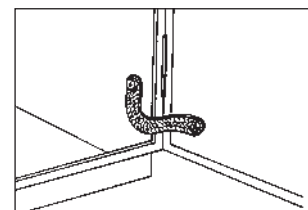
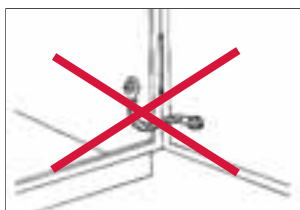

Profils

PROFILS ACIER – PAGE 46

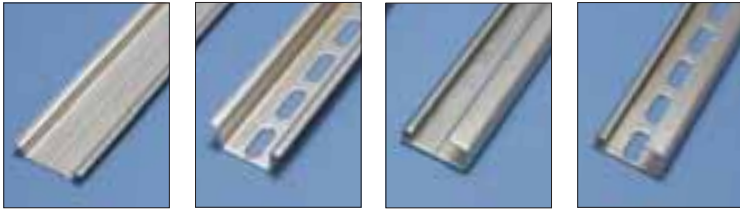

ACCESSOIRES ET OUTIL POUR PROFILS ACIER – PAGE 47

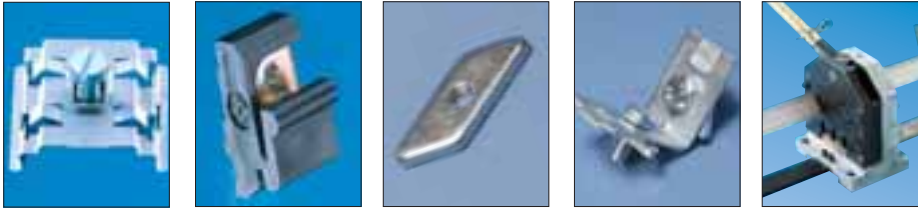

Profils

Profils Acier

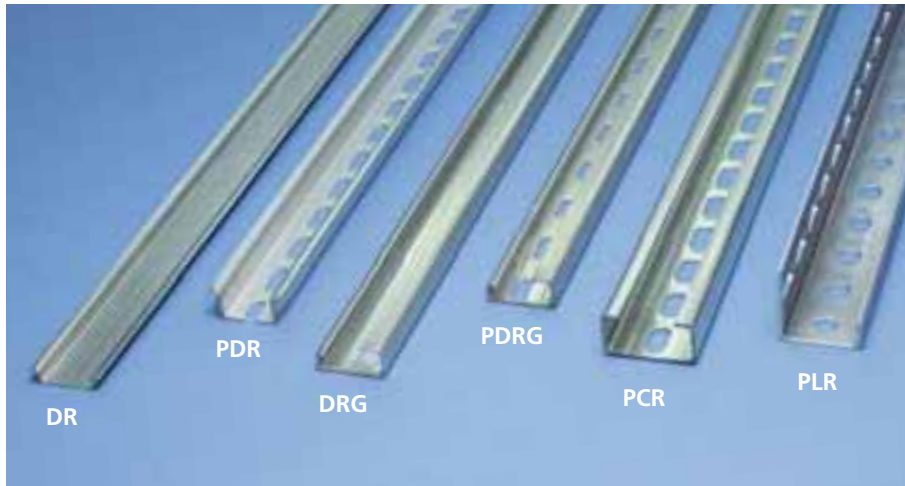

- Acier zingué
- Réalisation rapide de tous types de structures
- Haute résistance mécanique
- Haute résistance à la corrosion
- Conformes à la norme EN 60175 DIN 46277

DR PROFILS SYMÉTRIQUES

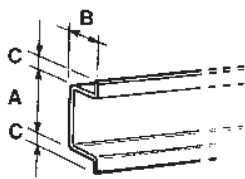

N° Article	DÉSIGNATION	Epaisseur mm	A mm	B mm	C mm	Lg m		
557700	DR 5,5 2 m	1	10,5	5,5	2	2	15	0,33
557800	DR 7 2 m	1	27	7,5	4	2	15	0,66
557810	DR 7 3 m	1	27	7,5	4	3	10	0,99
557900	DR 15 2 m	1,5	27	15	4	2	15	1,30
557910	DR 15 3 m	1,5	27	15	4	3	10	1,95

PDR PROFILS SYMÉTRIQUES PERFORÉS

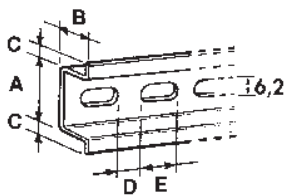

N° Article	DÉSIGNATION	Epaisseur mm	A mm	B mm	C mm	D mm	E mm	Lg m		
557750	PDR 5,5 2 m	1	10,5	5,5	2	7,8	12,2	2	15	0,28
557850	PDR 7 2 m	1	27	7,5	4	7	18	2	15	0,62
557855	PDR 7 2 m*	1	27	7,5	4	10	25	2	15	0,62
557860	PDR 7 3 m	1	27	7,5	4	7	18	3	10	0,92
557950	PDR 15 2 m	1,5	27	15	4	7	18	2	15	1,20
557955	PDR 15 2 m*	1,5	27	15	4	10	25	2	15	1,20
557960	PDR 15 3 m	1,5	27	15	4	7	18	3	10	1,81

* Nouveaux articles, largeur des trous 5,2 mm

DRG PROFILS ASYMÉTRIQUES

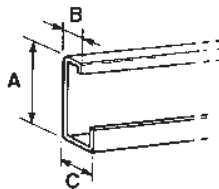

N° Article	DÉSIGNATION	Epaisseur mm	A mm	B mm	C mm	Lg m		
558000	DRG 2 m	1,5	32	9	15	2	15	1,40
558010	DRG 3 m	1,5	32	9	15	3	10	2,10

PDRG PROFILS ASYMÉTRIQUES PERFORÉS

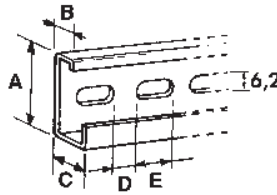

N° Article	DÉSIGNATION	Epaisseur mm	A mm	B mm	C mm	D mm	E mm	Lg m		
558050	PDRG 2 m	1,5	32	9	15	7	18	2	15	1,30
558060	PDRG 3 m	1,5	32	9	15	7	18	3	15	1,96

PCR PROFILS EN C - PERFORÉS

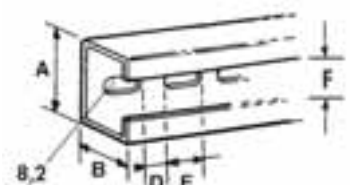

N° Article	DÉSIGNATION	Epaisseur mm	A mm	B mm	D mm	E mm	F mm	Lg m		
557520	PCR 35 x 35 2 m	2	35	35	7	18	16	2	10	3
557500	PCR 40 x 20 2 m	1,5	40	20	7	18	24	2	12	2,5
557780	PCR 30 x 15 3 m	1,5	30	15	7	18	15	3	10	2,4
557790	PCR 35 x 35 3 m	2	35	35	7	18	16	3	10	4,5

PLR PROFIL EN L - PERFORÉ

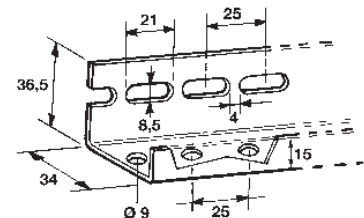

N° Article	DÉSIGNATION	Epaisseur mm	Lg m		
557510	PLR 36,5 x 34 x 15 2 m	2	2	6	2,1

Profils

Accessoires - Outil

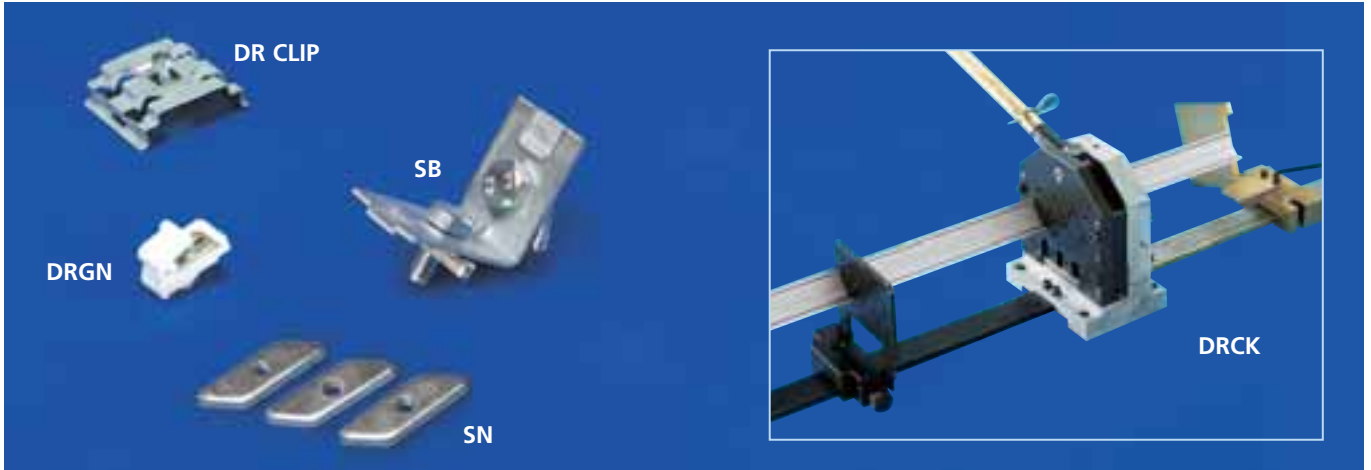

DR CLIP ECROU CLIPS POUR PROFIL DIN SYMÉTRIQUE

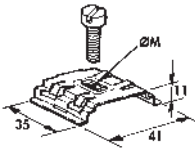

N° Article	DÉSIGNATION	Ø M		
563100	DR CLIP M4	M4	10	0,01
563110	DR CLIP M6	M6	10	0,01

DRGN ECROU CLIPS POUR PROFIL DIN ASYMÉTRIQUE

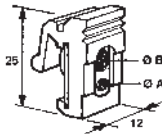

N° Article	DÉSIGNATION	Ø A	Ø B		
558070	DRGN M5	M3	M5	100	0,038
558080	DRGN M6	M4	M6	100	0,038

SN ECROUS STRUTAL

• Acier Zingué

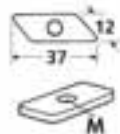

N° Article	DÉSIGNATION	M		
560500	SN M4	M4	100	0,02
560510	SN M5	M5	100	0,02
560520	SN M6	M6	100	0,02
560530	SN M8	M8	100	0,02

SB EQUERRES ACIER

- Avec visserie prémontée M8
- Ep. 2mm (zingué)

SB 40 x 40

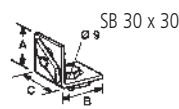
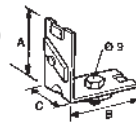

N° Article	DÉSIGNATION	A mm	B mm	C mm		
557770	SB 30 x 30	30	30	28	25	0,06
557720	SB 40 x 40	40	40	28	25	0,07

IRS PATTES D'INCLINAISON

• Zingué

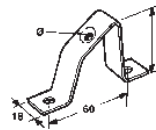

N° Article	DÉSIGNATION	Ø M		
557970	IRS 5	5	50	0,038
557980	IRS 6	6	50	0,038

DRCK OUTIL POLYVALENT POUR PROFILS ACIER

• **Outil de coupe de 5 profils, sans bavures, ni déformations, qui permet le poinçonnage de trous oblongs. Livré avec règle et butée.**

- 1) L'outil manuel de coupe et de poinçonnage ERICO s'applique aux 5 types de profils symétriques, asymétriques et en C les plus courants
- 2) L'outil ERICO type DRCK permet de réaliser des trous oblongs de 9,5 x 6,5 mm dans l'axe ou perpendiculairement au profil
- 3) Préréglée, la butée de poinçonnage vous permet d'effectuer directement le trou oblong :
 - horizontal à 8 mm du bord du profil
 - vertical à 12 mm du bord du profil
- 4) La butée escamotable de coupe vous permet d'effectuer des séries sans dérèglage
- 5) Longueurs des règles :
 - de l'outil (graduée) 1000 mm
 - du guide : 500 mm
- 6) L'outil complet offre, en plus, 2 possibilités de coupe pour tiges filetées M6
- 7) Guide d'aide au cisailage

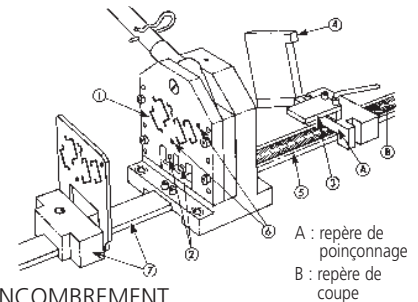

ENCOMBREMENT

L 165 x l 100 x H 200 mm -
Levier : 630 mm

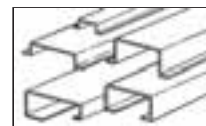
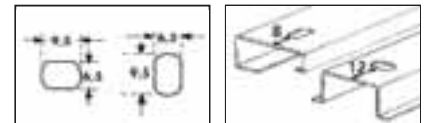

N° Article	DÉSIGNATION		
559140	DRCK	1	18

Un système modulaire de gaines à barres fermées, en kit, conçu pour être installé sur site suivant les contraintes techniques

- Esthétique
- Utilisation facile
- Testé ASTA
- Composants standards testés et certifiés
- Permet des formes complexes et des modifications pour les futures extensions
- Conforme à la norme IEC 60439.2



CARACTÉRISTIQUES TECHNIQUES :

- De 800 à 7400 A
- IP 20
- Basse Tension ≤ 1000 V AC/1500 V DC
- Coupe-feu



1 – Montage de la base



2 – Jeux de barres



3 – Connexions d'extrémités



4 – Assemblage de la structure



5 – Montage des capots



6 – Finition

POUR DES INFORMATIONS COMPLÉMENTAIRES, CONTACTER ERICO



ERICO est leader dans la conception, la fabrication et la commercialisation de produits et systèmes spécifiques destinés à diverses niches de marché telles que l'électricité, la construction, les équipements de compagnies nationales ou les applications ferroviaires. La société, dont le siège est basé à Solon, Ohio, USA, dispose d'un réseau technique et commercial présent dans plus de 25 pays et des sites de production et de distribution implantés dans le monde entier. ERICO est notamment connu pour ses marques CADDY® (fixations, supports et accessoires), CADWELD® (connexions électriques soudées), CRITEC® (protection contre les surtensions), ERICO® (connexions électriques ferroviaires et produits spéciaux), ERIFLEX® (Distribution de puissance Basse Tension), ERITECH® (matériels de mise à la terre, protection foudre) et LENTON® (produits pour le béton armé. Visitez ERICO sur www.erico.com

AVERTISSEMENT

Les produits ERICO doivent être installés et utilisés conformément aux recommandations prévues par les fiches d'instruction et le matériel de formation des dits produits. Les fiches d'instruction sont disponibles sur www.erico.com et auprès des représentants du service client d'ERICO. Tout défaut d'installation, d'utilisation, d'application et toute défaillance à satisfaire les instructions et avertissements d'ERICO sont susceptibles d'entraîner un dysfonctionnement, un dommage matériel, un dommage corporel grave ou la mort.

GARANTIE

Les produits ERICO sont garantis contre tout défaut de matière et de tout vice de fabrication au moment de l'expédition. AUCUNE AUTRE GARANTIE, EXPLICITE OU IMPLICITE (Y COMPRIS TOUTE GARANTIE DE COMMERCIALISABILITÉ OU DE QUALIFICATION POUR UNE UTILISATION DÉTERMINÉE) N'EST ACCORDÉE EN RELATION AVEC LA VENTE OU L'UTILISATION DE TOUT PRODUIT ERICO. Les réclamations portant sur les erreurs, les manquements, les défauts ou les manques de conformité que l'on peut discerner par inspection doivent être formulées par écrit dans les 5 jours de la réception des produits. Toute autre réclamation doit être faite par écrit à ERICO dans les six mois de la date de l'expédition ou du transport. Les produits qui sont prétendus être non conformes ou défectueux doivent, après approbation écrite de la part d'ERICO conformément aux dispositions Définissant les procédures de retour de matériel, être retournés promptement à ERICO aux fins d'inspection. Les demandes qui auraient été formulées sans suivre la procédure ci-dessus seront rejetées au même titre que les demandes hors délais. ERICO ne sera en aucun cas responsable si ses produits n'ont pas pu être entreposés ou utilisés conformément à leurs spécifications et à leurs procédures recommandées. ERICO pourra, comme il l'entend, réparer ou remplacer les produits non-conformes ou défectueux pour lesquels il est responsable ou alternativement rembourser le prix d'achat à l'acheteur. LES DISPOSITIONS CI-DESSUS ÉTABLISSENT LES REMÈDES EXCLUSIFS DE L'ACHETEUR POUR TOUTE NON-PERFORMANCE DE LA GARANTIE D'ERICO ET POUR TOUTE RÉCLAMATION DUE D'APRÈS LES TERMES DU CONTRAT, DÉLIT OU NÉGLIGENCE, POUR TOUTE PERTE OU DOMMAGE CORPOREL QUI AURAIT PU ÊTRE OCCASIONNÉ PAR LA VENTE OU PAR L'UTILISATION DE TOUT PRODUIT.

LIMITATION DE RESPONSABILITÉ

ERICO se dégage de toute responsabilité à l'exception des cas où celle-ci résulte directement de la négligence intentionnelle ou grave des employés d'ERICO. Au cas où ERICO serait tenu responsable, sa responsabilité ne serait engagée que dans la limite du prix total d'achat du contrat. ERICO NE SAURAIT EN AUCUN CAS ÊTRE TENU RESPONSABLE D'AUCUNE PERTE D'ACTIVITÉ OU DE BÉNÉFICE, D'AUCUNE PÉRIODE D'INACTIVITÉ OU D'AUCUN RETARD, NI DE FRAIS DE MAIN D'ŒUVRE, DE RÉPARATION OU DE MATIÈRE OU D'AUCUNE AUTRE PERTE OU DOMMAGE DIFFÉRENT QUI SERAIT SUBI PAR L'ACHETEUR.

Les photos, dessins, descriptifs techniques, présentés dans ce catalogue ne sont pas contractuels. ERICO se réserve la possibilité de modifier, à tout moment, sans préavis, ses fabrications en fonction de l'évolution des techniques et/ou des normes.

ERICO SARL
Boîte Postale 31
42161 Andrezieux Cedex, France
Tél: 0800 901 793 ou 04 77 36 54 32
Fax: 080 902 024 ou 04 77 55 20 10

ERICO BELGIUM
Tél: 0800-757-48
Fax: 0800-757-60

ERICO SUISSE
Tél: 0800-558-697
Fax: 0800-559-615

AUTRES PAYS
Boîte Postale 31
42161 Andrezieux Cedex, France
Tél: +33 477 36 56 56
Fax: +33 477 36 18 10

ERICO®

ERICO®



www.erico.com



AUSTRALIA
Phone 1-800-263-508
Fax 1-800-423-091

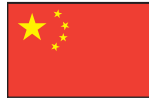

CHINA
Phone +86-21-3430-4878
Fax +86-21-5831-8177



HUNGARY
Phone 06-800-16538
Fax +39-0244-386-107



NORWAY
Phone 800-100-73
Fax 800-100-66



SWITZERLAND
Phone 0800-55-86-97
Fax 0800-55-96-15



BELGIUM
Phone 0800-757-48
Fax 0800-757-60



DENMARK
Phone 808-89-372
Fax 808-89-373



INDONESIA
Phone +62-21-575-0941
Fax +62-21-575-0942



POLAND
Phone +48-71-349-04-60
Fax +48-71-349-04-61



THAILAND
Phone +66-2-267-5776
Fax +66-2-636-6988



BRAZIL
Phone +55-11-3623-4333
Fax +55-11-3621-4066



FRANCE
Phone 0-800-901-793
Fax 0-800-902-024



ITALY
Phone 800-870-938
Fax 800-873-935



SINGAPORE
Phone +65-6-268-3433
Fax +65-6-268-1389



**UNITED ARAB
EMIRATES**
Phone +971-4-881-7250
Fax +971-4-881-7270



CANADA
Phone +1-800-677-9089
Fax +1-800-677-8131



GERMANY
Phone 0-800-189-0272
Fax 0-800-189-0274



MEXICO
Phone +52-55-5260-5991
Fax +52-55-5260-3310



SPAIN
Phone 900-993-154
Fax 900-807-333



UNITED KINGDOM
Phone 0808-2344-670
Fax 0808-2344-676



CHILE
Phone +56-2-370-2908
Fax +56-2-369-5657



HONG KONG
Phone +852-2764-8808
Fax +852-2764-4486



NETHERLANDS
Phone 0800-0200-135
Fax 0800-0200-136



SWEDEN
Phone 020-790-908
Fax 020-798-964



UNITED STATES
Phone 1-800-753-9221
Fax +1-440-248-0723