



Due to the fact that the hydraulic sector is vast and requires specific skills, the IPI Group chose to trust experienced companies, able to meet your needs.
[You will find in this brochure the global offer proposed by IPI.](#)



Parce que le secteur de l'Hydraulique est vaste et nécessite des compétences spécifiques, le groupe IPI a choisi de faire confiance à des entreprises expérimentées, capables de répondre à vos besoins.
[Découvrez dans cette brochure, l'offre globale proposée par IPI.](#)



Der Hydrauliksektor ist ein weites Feld und erfordert spezielle Kompetenzen. Daher hat sich die IPI Gruppe dazu entschlossen, mit erfahrenen Unternehmen zusammenzuarbeiten, die auf Ihre Erfordernisse eingehen können.
[In dieser Broschüre finden Sie das Gesamtangebot von IPI.](#)

BARTHOD

PUMPS

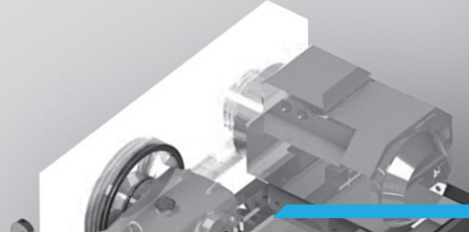

HIGH PRESSURE HYDRAULIC ENGINEERING

Our mission is to assist you on a daily basis, from the design of your project to its manufacture and maintenance.

To help you in reaching that goal, we put at your disposal all our skills:

- An experienced Design Office, capable to offer you the most appropriate economical and technical solutions, within our specifications.
- Technician fully qualified for manufacturing the defined equipment.
- After-sales service ensuring maintenance.
- A wide stock of spare parts and pumps.
- A highly responsive commercial service.

For the last 80 years, BARTHOD has been successful in areas such as:

- The high pressure cleaning (up to 3000 bar) ⁽¹⁾;
- The industrial nebulization ⁽²⁾;
- Desalination of sea water / Reverse osmosis ⁽³⁾;
- Lubrication of machine tools ⁽⁴⁾...

We operate in France and in the world, in various sectors: Food industry, Pharmaceutical industry, Petrochemical, Nuclear...



L'INGÉNIERIE HYDRAULIQUE HAUTE PRESSION

Notre mission est de vous accompagner au quotidien, depuis la conception de votre projet jusqu'à sa fabrication et sa maintenance.

Pour vous y aider, nous mettons à votre disposition toutes nos compétences :

- Un bureau d'études expérimenté capable de vous proposer la solution technique et économique la plus appropriée, à partir de votre cahier des charges.
- Des techniciens parfaitement qualifiés pour la fabrication du matériel défini.
- Un service après-vente assurant la maintenance.
- Un large stock de pièces détachées et de pompes.
- Un service commercial réactif.

Depuis près de 80 ans, BARTHOD s'illustre avec succès dans des domaines tels que :

- Le nettoyage Haute Pression jusqu'à 3000 bar ⁽¹⁾;
- La brumisation industrielle ⁽²⁾;
- Le dessalement d'eau de mer / Osmose inverse ⁽³⁾;
- La lubrification de machines-outil ⁽⁴⁾...

Nos oeuvrons en France et dans le monde, dans des secteurs d'activité divers : Industrie agro-alimentaire, Industrie pharmaceutique, Pétrochimie, Nucléaire...

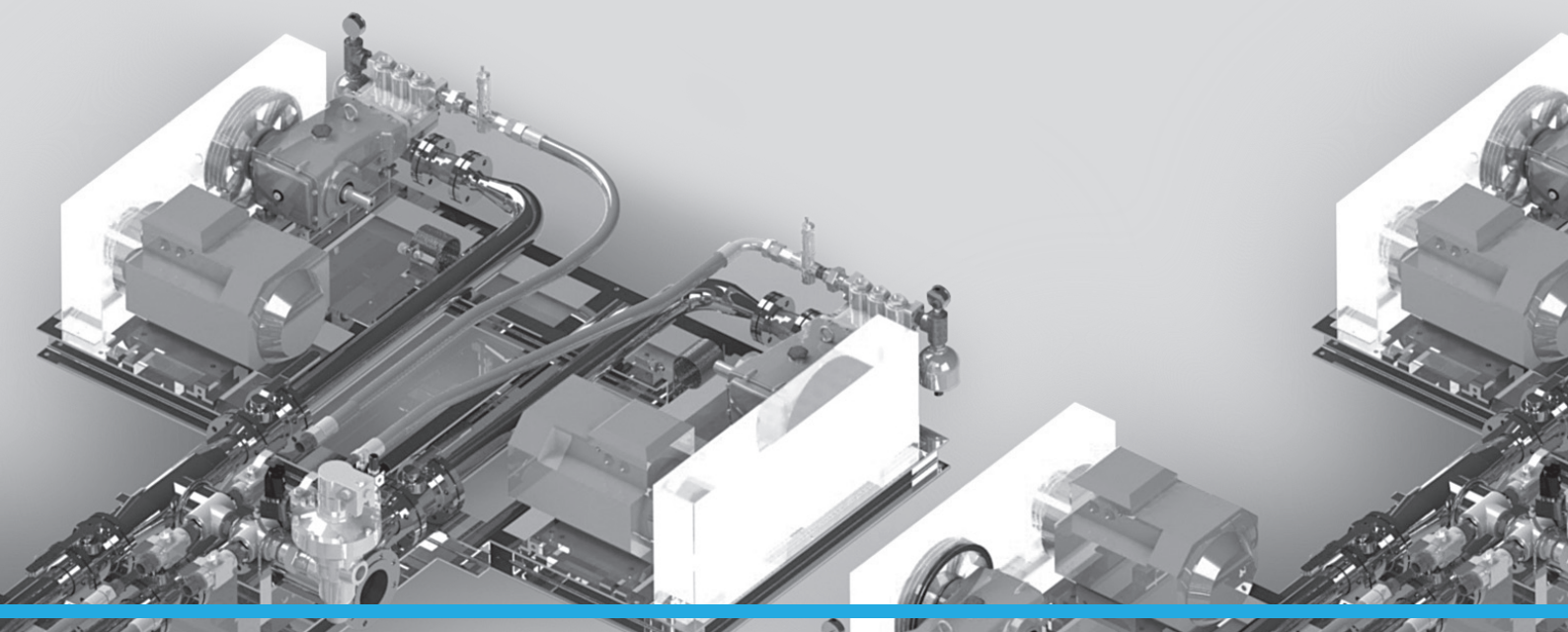

HYDRAULIKTECHNIK FÜR HOCHDRUCK-UMGEBUNGEN

Wir bieten Ihnen die tagtägliche Begleitung bei Ihren Projekten: von der Konzeptionsphase bis zur Realisierung und Instandhaltung.

Zu Ihrer Unterstützung stellen wir Ihnen unsere gesamten Kompetenzen zur Verfügung:

- Unsere Entwicklungsabteilung verfügt über fundierte Erfahrung und kann Ihnen die technisch und wirtschaftlich optimalste Lösung ausarbeiten.
- Unser hochqualifiziertes technisches Personal fertigt die Ausrüstung nach Ihren Vorstellungen.
- Unser Kundendienst steht Ihnen für die Instandhaltung zur Verfügung.
- Darüber hinaus halten wir ein breites Spektrum an Ersatzteilen und Pumpen für Sie vorrätig.

- Und unser kaufmännisches Serviceteam bearbeitet Ihre Anfragen umgehend.

Seit nunmehr 80 Jahren ist BARTHOD mit Erfolg in den folgenden Industriebereichen tätig:

- Hochdruckreinigung bis 3.000 Bar ⁽¹⁾;
- Industrieerstäubung ⁽²⁾;
- Meerwasserentsalzung / Umkehr-Osmose ⁽³⁾;
- Schmierlösungen für Werkzeugmaschinen ⁽⁴⁾.

Wir sind ein in Frankreich ansässiges und weltweit in den unterschiedlichsten Industriezweigen aktives Unternehmen: Nahrungsmittelindustrie, Pharmaindustrie, petrochemische Industrie, Atomindustrie...

EXAMPLES OF OUR ACHIEVEMENTS • EXEMPLES DE RÉALISATION • BEISPIELE FÜR REALISIERUNGEN

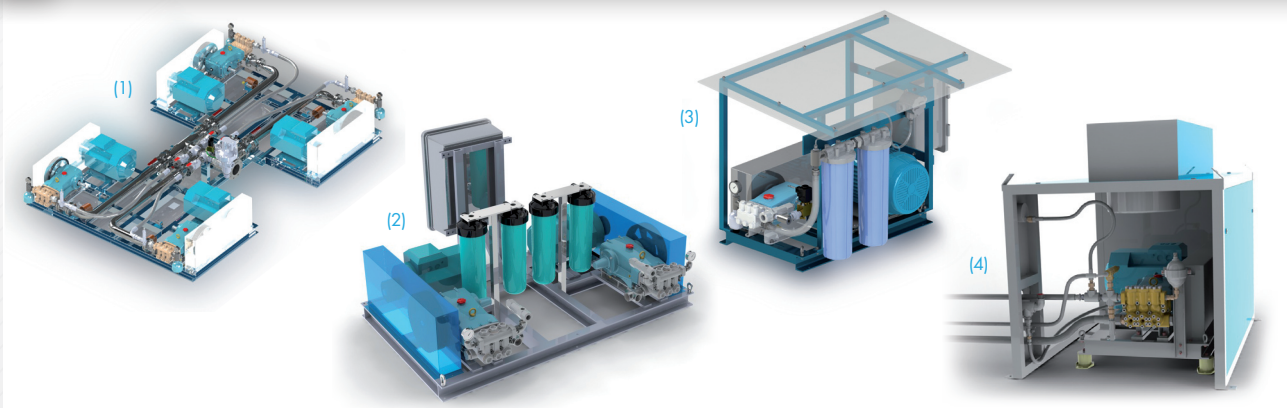



DMH
f r a n c e
H O S E S & F I T T I N G S



AN IMPORT AND TRADE COMPANY FOR HYDRAULIC CONNECTIONS

Our aim is to establish solid partnerships with our customers by assisting them to achieve their objectives in competitiveness, reliability and pro-activity.

We provide a complete range of high-quality hydraulic products imported from Italy and China. Our traditional target has been the European market, where DMH France

supplies the builders (agricultural machineries and heavy transportation vehicles, etc.) and hydraulic component distributors.

With more than 20 years' experience, our team guarantees you more than efficient service and support which quickly and effectively fulfils all your requirements.



UNE PLATEFORME D'IMPORTATION ET DE NÉGOCE POUR TOUTES LES CONNECTIONS HYDRAULIQUES

Notre mission est d'établir un partenariat solide avec nos clients en leur permettant d'atteindre leurs objectifs de compétitivité, de réactivité et de fiabilité.

Pour les y aider, nous tenons à leur disposition une gamme complète de produits hydrauliques de grande qualité. Ciblant en priorité le marché européen, DMH

France fournit essentiellement les grands constructeurs (machines agricoles, poids lourds, industries, etc.) et les spécialistes de la distribution hydraulique.

Fort de plus de vingt ans d'expérience, notre équipe vous garantit un service pertinent et réactif afin de répondre à tous vos besoins.



WIR BIETEN EINE IMPORT UND HANDELSPLATTFORM FÜR SÄMTLICHE HYDRAULISCHEN VERBINDUNGEN

Unser Ziel ist die Etablierung einer soliden Partnerschaft mit unseren Kunden, indem wir sie dabei unterstützen, ihre Wettbewerbsziele zu erreichen und indem wir ihnen dabei helfen, schnell und zuverlässig zu sein.

Zu diesem Zweck stellen wir Ihnen ein vollständiges Spektrum an hydraulischen Produkten der Spitzenklasse zur Verfügung. DMH France konzentriert sich schwerpunktmäßig auf den europäischen Markt und beliefert im Wesentlichen

große Konstrukteure (von Landwirtschaftsmaschinen, LKW, industriellen Anlagen usw.) sowie die auf Spezialhydrauliklösungen fokussierte Vertriebswirtschaft.

Mit seiner über zwanzigjährigen Erfahrung garantiert Ihnen unser Team einen schnellen und kompetenten Service, der Ihren Erfordernissen in vollem Umfang entspricht.

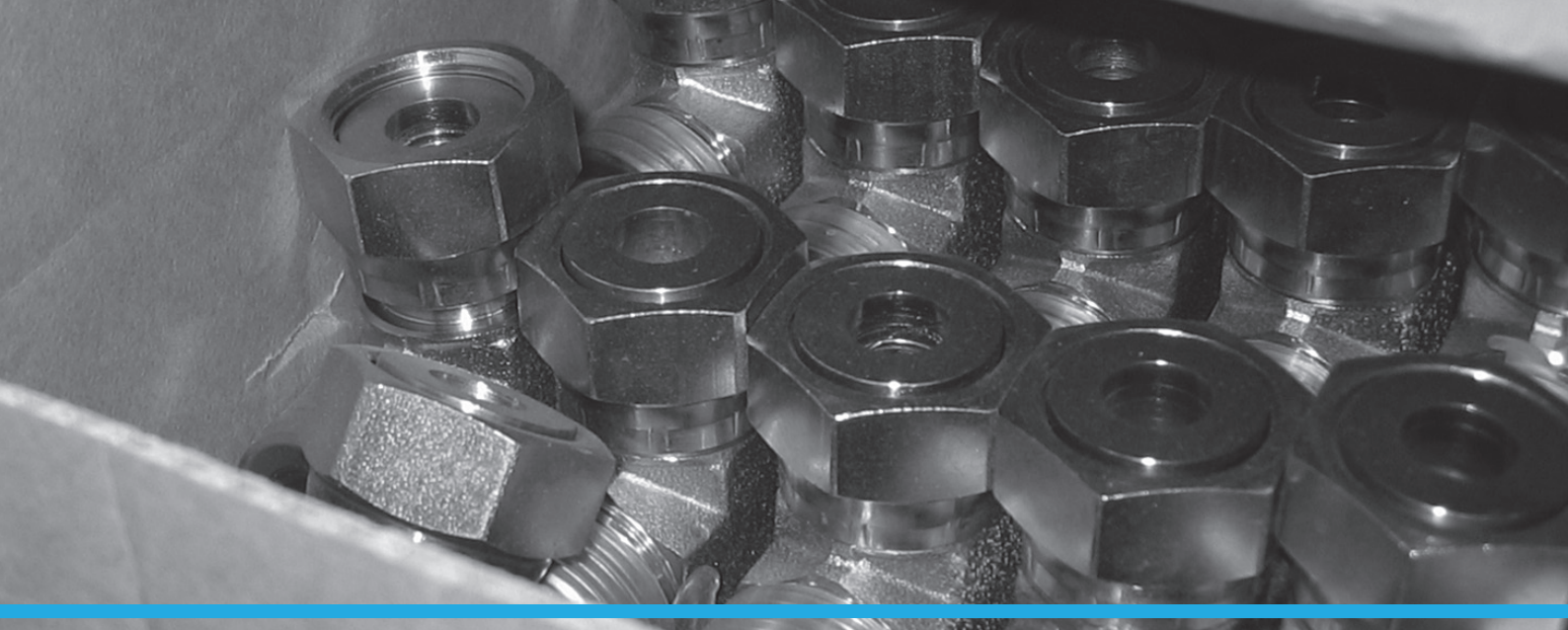

A WHOLE RANGE OF HYDRAULIC PRODUCTS • UNE GAMME COMPLÈTE DE PRODUITS HYDRAULIQUES • EINE UMFASSENDE PALETTE AN HYDRAULIK-PRODUKTEN

BALL VALVES
VANNES
VENTILE



COMPONENTS
COMPOSANTS
KOMponentEN



HOSE FITTINGS
EMBOUTS DE FLEXIBLES
SCHLAUCHSTUTZEN



QUICK COUPLINGS
COUPLEURS
KOPPLER



HOSES
TUYAUX FLEXIBLES
SCHLÄUCHE

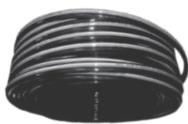

FLANGE
BRIDES
FLANSCHEN



PROTECTION
PROTECTION
SCHUTZVORRICHTUNGEN



GAZ FITTINGS
RACCORDS GAZ
GAS-ANSCHLÜSSE



DIN FITTINGS
RACCORDS DIN
DIN-ANSCHLÜSSE



JIC FITTINGS
RACCORDS JIC
JIC-ANSCHLÜSSE



ORFS FITTINGS
RACCORDS ORFS
ORFS-ANSCHLÜSSE



BSPF FITTINGS
RACCORDS BSPF
BSPF-ANSCHLÜSSE



CLAMPS
COLLIERS
ROHRSCHELLEN

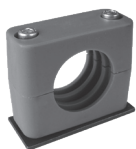

PRESSURE
PRISE DE PRESSION
DRUCKMESSER UND ZUBEHÖR



WASHING
LAVAGE
REINIGUNG



SEAL
JOINTS
DICHTUNGEN



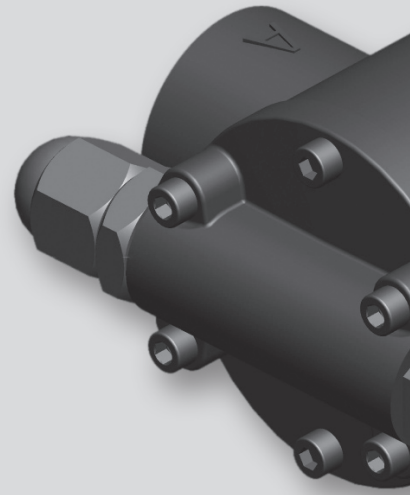

POLLARD, MANUFACTURER AND SPECIALIST OF THE POSITIVE DISPLACEMENT PUMP

POLLARD designs and manufactures high viscosity vane pumps adapted to the specific problems of industrial customers. In over sixty years, Pollard established its reputation by developing ever more reliable, efficient and innovative products.

Our team guarantees you a pro-active service, everywhere in the world, to offer you a relevant pumping

solution among our three product lines: Pumps and Motor pumps, Vacuum-drums and Special products.

At the forefront of technology, our factory is able to quickly design quality products, regardless of the volume of production, allowing you to achieve your goals in pro-activity, reliability and competitiveness.



POLLARD, CONSTRUCTEUR ET SPÉCIALISTE DE LA POMPE VOLUMÉTRIQUE

POLLARD conçoit et réalise des pompes volumétriques adaptées aux problématiques spécifiques de ses clients industriels. En plus de soixante ans, Pollard a assis sa réputation en développant des produits toujours plus fiables, performants et innovants.

Notre équipe vous garantit un service réactif, partout dans le monde, afin de vous proposer une solution de pompage

pertinente parmi nos trois gammes de produits : Pompes et Motopompes, Vide-fûts et Produits spéciaux.

À la pointe de la technologie, notre usine est capable de réaliser rapidement des produits de qualité, quel que soit le volume de production, vous permettant ainsi d'atteindre vos objectifs de réactivité, compétitivité et de fiabilité.



POLLARD, KONSTRUKTEUR UND SPEZIALIST FÜR ZUMESSPUMPEN

POLLARD entwickelt und fertigt auf die speziellen Erfordernisse von Industriekunden abgestimmte Zumesspumpen. In seiner über sechzigjährigen Unternehmensgeschichte hat sich Pollard einen soliden Ruf als Entwickler hochgradig zuverlässiger, leistungsstarker und innovativer Produkte geschaffen.

Unser Team steht für einen zügigen Service überall auf der Welt und bietet Ihnen eine auf Ihre Bedürfnisse zugeschnittene Pumpenlösung aus dem Spektrum unserer

drei Produktpaletten Pumpen, Motorpumpen, Fassentleerung und Spezialprodukte.

Unser Fertigungswerk entspricht dem neuesten Stand der Technik und ist in der Lage, innerhalb kurzer Zeit und unabhängig von der Stückzahl qualitativ hochwertige Produkte herzustellen. Dies erlaubt es Ihnen, Ihre Zielvorgaben hinsichtlich Schnelligkeit, Wettbewerbsfähigkeit und Zuverlässigkeit zu erreichen.

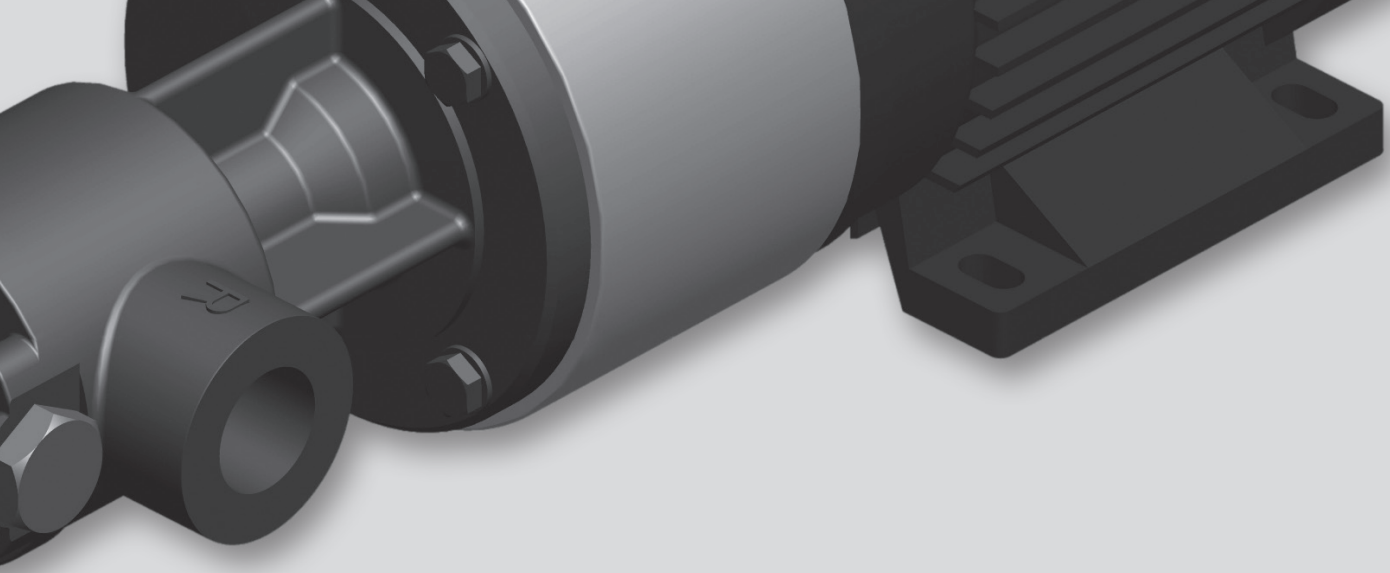

SOME EXAMPLES OF OUR RANGE • QUELQUES EXEMPLES DE RÉALISATION •
EINIGE BEISPIELE FÜR REALISIERUNGEN

PUMPS AND MOTOR PUMPS • POMPES ET MOTOPOMPES • PUMPEN UND MOTORPUMPEN

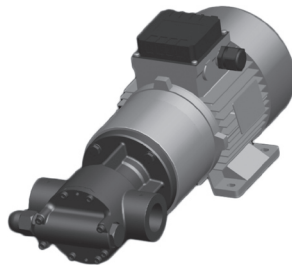
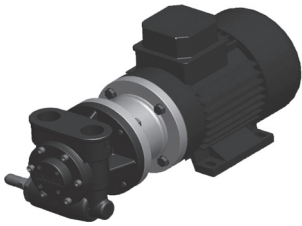

VACUUM-DRUMS • VIDE-FÛTS • FASSENTLEERUNGSANLAGEN

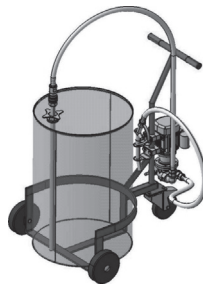

SPECIAL PRODUCTS • PRODUITS SPÉCIAUX • SPEZIALPRODUKTE

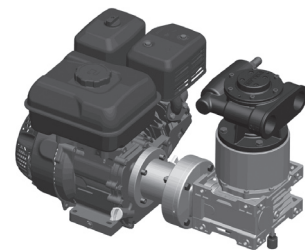
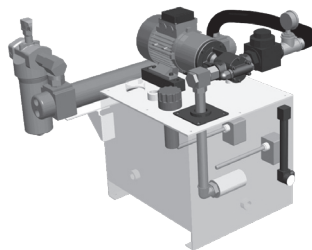
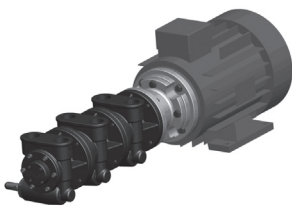

WWW. GROUP-IPI.COM

FIND THE MEMBERS OF IPI GROUP • RETROUVEZ LES MEMBRES DU GROUPE IPI
DIE MITGLIEDSUNTERNEHMEN DER IPI GRUPPE

BARTHOD
PUMPS

9, rue des Alpes • Z.I. Est
69120 Vaulx-en-Velin • FRANCE

Tél. : +33 (0)4 72 97 07 10 • Fax : +33 (0)4 37 45 08 42

E-mail : info@barthod-pompes.com

www.barthod-pompes.com

 **DMH**
france
HOSES & FITTINGS

Rue de la Baudinière • Z.A.C. de la Baudinière
44470 Thouaré-sur-Loire • FRANCE

Tél. : +33 (0)2 40 25 77 27 • Fax : +33 (0)2 40 25 91 81

E-mail : infos@dmhfrance.com

www.dmhfrance.com

 **Pollard**
PUMPS

Av. de Copenhague • P.A. de Signes
83870 Signes • FRANCE

Tél. : +33 (0)4 94 10 19 90 • Fax : +33 (0)4 94 10 19 99

E-mail : info@pompes-pollard.com

www.pompes-pollard.com

Av. de Copenhague • P.A. de Signes • 83870 Signes • FRANCE
Tél. : +33 (0)4 94 10 19 90 • E-mail : info@group-ipi.com • www.group-ipi.com
SAS au capital de 2 448 550,00 € • SIREN 517 799 755 RCS TOULON • NAF 6420Z